

# STIHL RLE 540

# STIHL



- DE** Gebrauchsanleitung
- EN** Instruction manual
- FR** Manuel d'utilisation
- NL** Gebruiksaanwijzing
- IT** Istruzioni per l'uso
- ES** Manual de instrucciones
- PT** Manual de utilização
- NO** Bruksanvisning
- SV** Bruksanvisning
- FI** Käyttöopas
- DA** Betjeningsvejledning
- PL** Instrukcja obsługi
- SL** Navodila za uporabo
- SK** Návod na obsluhu
- HU** Használati útmutató
- HR** Upute za uporabu
- CS** Návod k použití
- LV** Lietošanas pamācība
- LT** Naudojimo instrukcija
- RO** Instrucțiuni de utilizare
- EL** Οδηγίες χρήσης
- RU** Инструкция по эксплуатации
- UK** Посібник з експлуатації
- KK** Пайдаланушының нұсқаулығы

RLE 540.0

**B**

**INT 1**





1

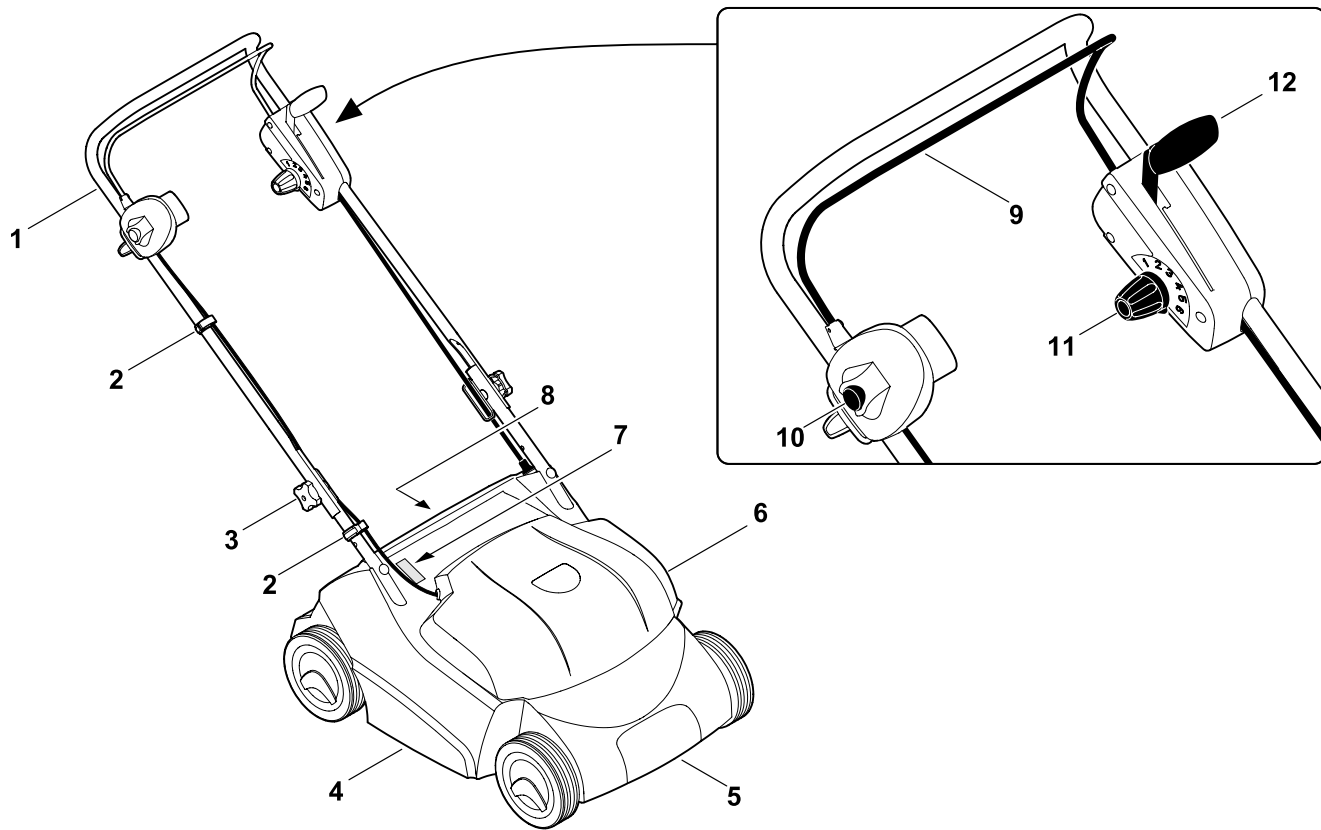

2

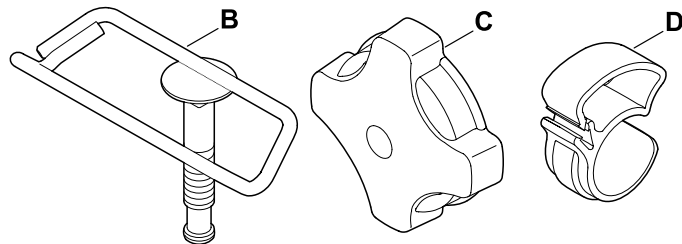
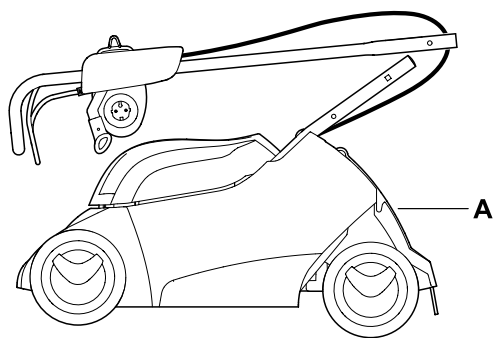

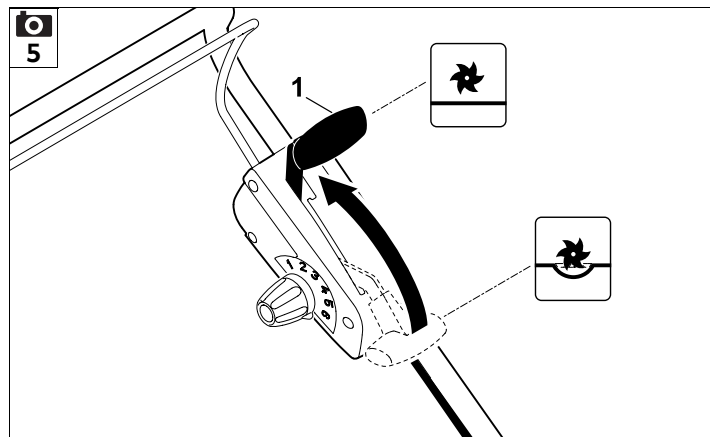
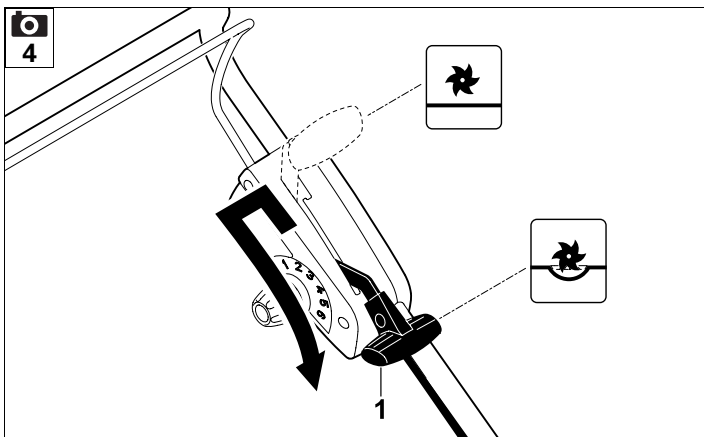
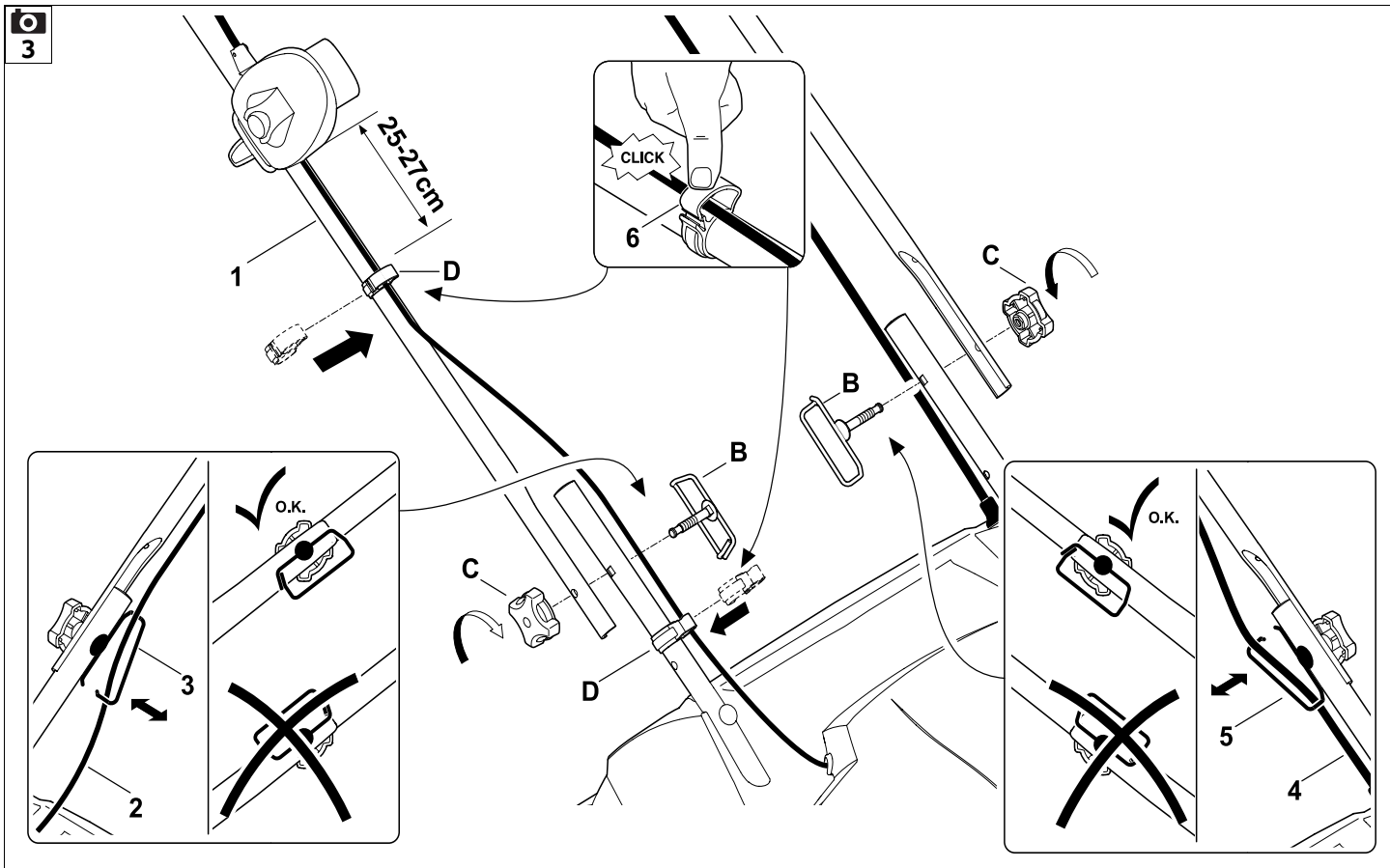

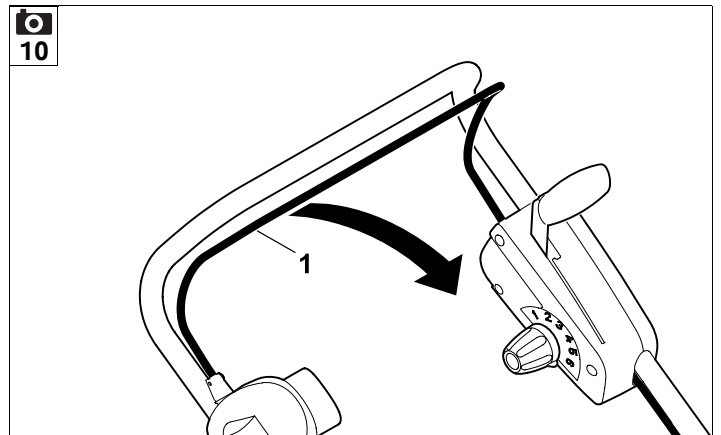
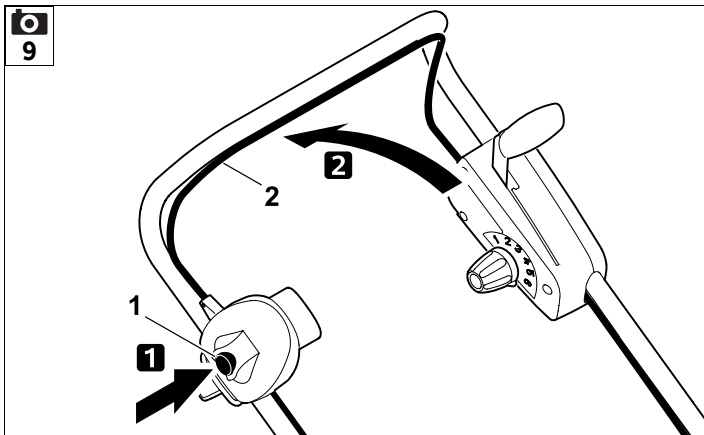
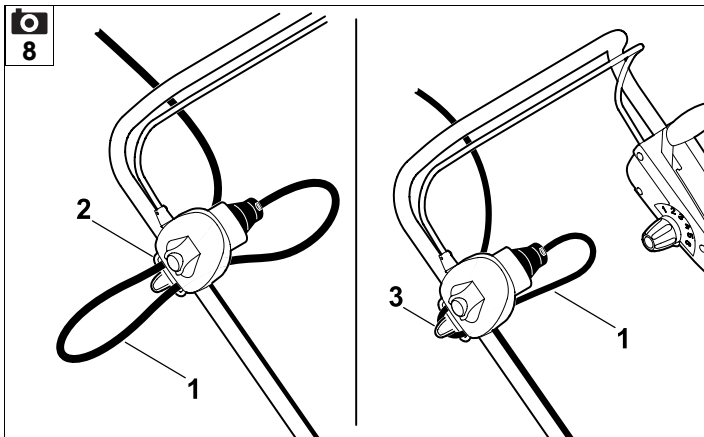
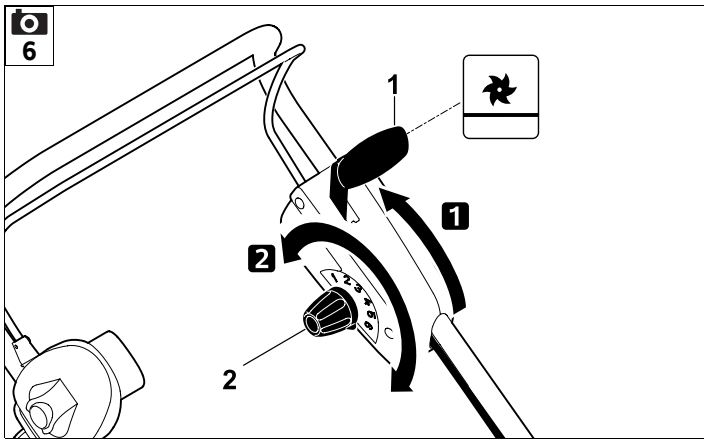

11

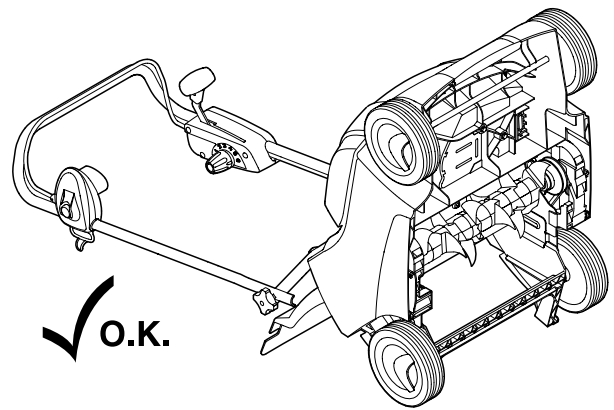
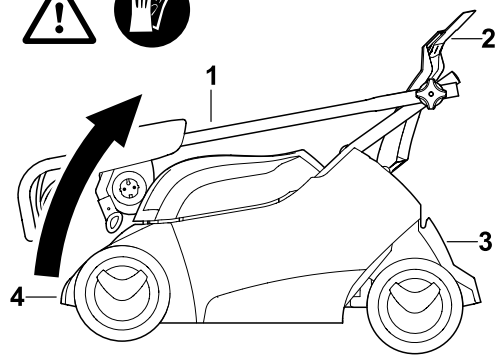

12

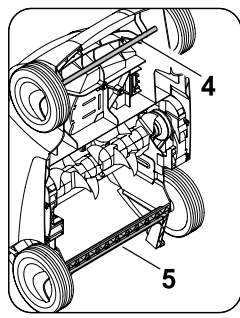
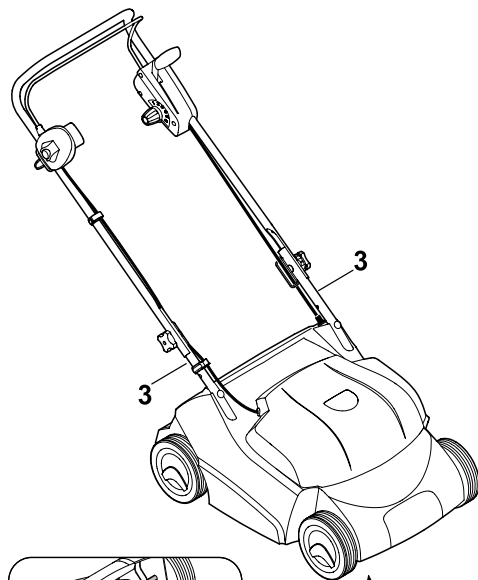
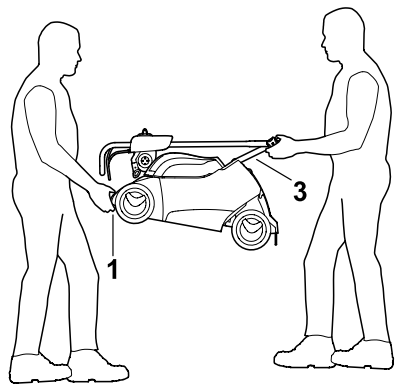
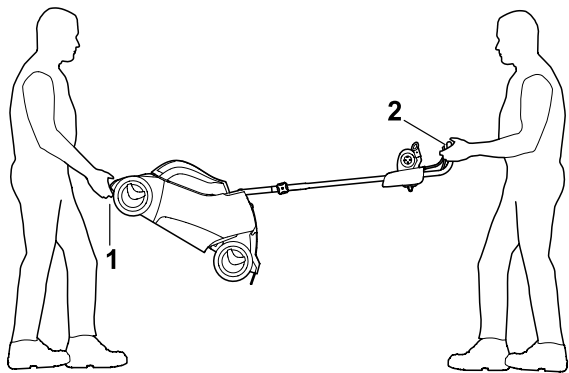

UU \_\_\_\_\_ 2.0

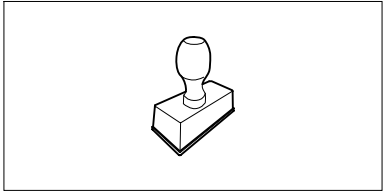

UU \_\_\_\_\_ 2.0

UU \_\_\_\_\_ 2.0

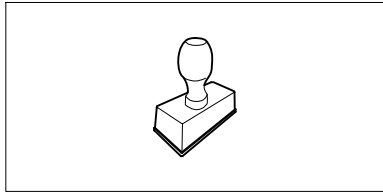

UU \_\_\_\_\_ 2.0

UU \_\_\_\_\_ 2.0

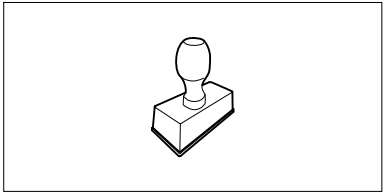

UU \_\_\_\_\_ 2.0

UU \_\_\_\_\_ 2.0

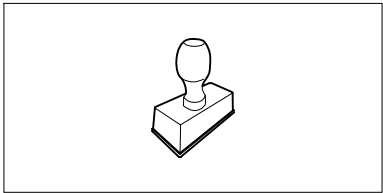

UU \_\_\_\_\_ 2.0

UU \_\_\_\_\_ 2.0

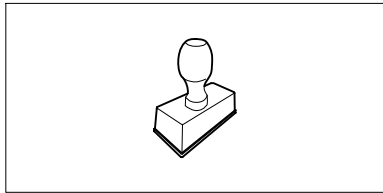

UU \_\_\_\_\_ 2.0

UU \_\_\_\_\_ 2.0

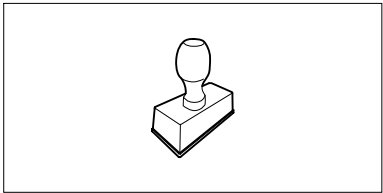

UU \_\_\_\_\_ 2.0

UU \_\_\_\_\_ 2.0

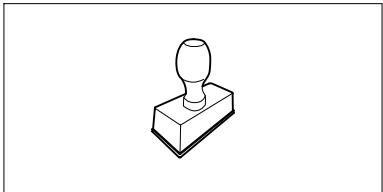

UU \_\_\_\_\_ 2.0

UU \_\_\_\_\_ 2.0

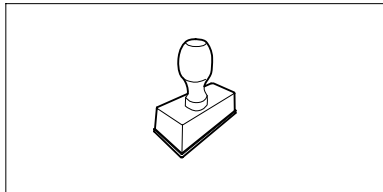

UU \_\_\_\_\_ 2.0

UU \_\_\_\_\_ 2.0

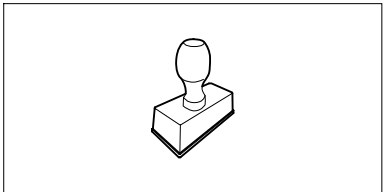

UU \_\_\_\_\_ 2.0





## Liebe Kundin, lieber Kunde,

es freut uns, dass Sie sich für STIHL entschieden haben. Wir entwickeln und fertigen unsere Produkte in Spitzenqualität entsprechend der Bedürfnisse unserer Kunden. So entstehen Produkte mit hoher Zuverlässigkeit auch bei extremer Beanspruchung.

STIHL steht auch für Spitzenqualität beim Service. Unser Fachhandel gewährleistet kompetente Beratung und Einweisung sowie eine umfassende technische Betreuung.

Wir danken Ihnen für Ihr Vertrauen und wünschen Ihnen viel Freude mit Ihrem STIHL Produkt.



Dr. Nikolas Stihl

## WICHTIG! VOR GEBRAUCH LESEN UND AUFBEWAHREN.

# 1. Inhaltsverzeichnis

<b>Zu dieser Gebrauchsanleitung</b>	<b>8</b>	<b>Sicherheitseinrichtungen</b>	<b>18</b>
Allgemein	8	Schutzeinrichtungen	18
Anleitung zum Lesen der Gebrauchsanleitung	8	Zweihandbedienung	18
Ländervarianten	8	<b>Gerät in Betrieb nehmen</b>	<b>18</b>
<b>Gerätebeschreibung</b>	<b>9</b>	Gerät elektrisch anschließen	18
<b>Zu Ihrer Sicherheit</b>	<b>9</b>	Zugentlastung	19
Allgemein	9	Vertikutierer einschalten	19
Warnung – Gefahren durch elektrischen Strom	10	Vertikutierer ausschalten	19
Bekleidung und Ausrüstung	11	<b>Wartung</b>	<b>19</b>
Transport des Geräts	11	Allgemein	19
Vor der Arbeit	11	Gerät reinigen	19
Während der Arbeit	12	Elektromotor und Räder	20
Wartung, Reinigung, Reparaturen und Lagerung	14	Lenkeroberteil	20
Lagerung bei längeren Betriebspausen	15	Vertikutiereinheit	20
Entsorgung	15	Aufbewahrung und Winterpause	20
<b>Symbolbeschreibung</b>	<b>15</b>	<b>Transport</b>	<b>20</b>
<b>Lieferumfang</b>	<b>15</b>	Transport	20
<b>Gerät betriebsbereit machen</b>	<b>16</b>	<b>Verschleiß minimieren und Schäden vermeiden</b>	<b>21</b>
Lenker montieren	16	<b>Umweltschutz</b>	<b>22</b>
Lenker umklappen	16	<b>Übliche Ersatzteile</b>	<b>22</b>
Vertikutiereinheit	16	<b>Zubehör</b>	<b>22</b>
Arbeitstiefe einstellen	16	<b>EU-Konformitätserklärung</b>	<b>22</b>
<b>Hinweise zum Arbeiten</b>	<b>17</b>	Vertikutierer STIHL RLE 540.0	22
Hinweise zum Vertikutieren	17	Anschrift STIHL Hauptverwaltung	22
Arbeitsbereich des Bedieners	18	Anschriften STIHL	22
Richtige Belastung des Elektromotors	18	Vertriebsgesellschaften	22
Thermischer Überlastschutz des Elektromotors	18	Anschriften STIHL Importeure	23
Wenn die Vertikutiereinheit blockiert	18	<b>Technische Daten</b>	<b>23</b>
		REACH	23
		<b>Fehlersuche</b>	<b>23</b>
		<b>Serviceplan</b>	<b>25</b>
		Übergabebestätigung	25
		Servicebestätigung	25

## 2. Zu dieser Gebrauchsanleitung

### 2.1 Allgemein

Diese Gebrauchsanleitung ist eine **Originalbetriebsanleitung** des Herstellers im Sinne der EG-Richtlinie 2006/42/EC.

STIHL arbeitet ständig an der Weiterentwicklung seiner Produktpalette; Änderungen des Lieferumfanges in Form, Technik und Ausstattung müssen wir uns deshalb vorbehalten. Aus den Angaben und Abbildungen dieses Heftes können aus diesem Grund keine Ansprüche abgeleitet werden.

In dieser Gebrauchsanleitung sind eventuell Modelle beschrieben, welche nicht in jedem Land verfügbar sind.

Diese Gebrauchsanleitung ist urheberrechtlich geschützt. Alle Rechte bleiben vorbehalten, besonders das Recht der Vervielfältigung, Übersetzung und der Verarbeitung mit elektronischen Systemen.

### 2.2 Anleitung zum Lesen der Gebrauchsanleitung

Bilder und Texte beschreiben bestimmte Handhabungsschritte.

Sämtliche Bildsymbole, die auf dem Gerät angebracht sind, werden in dieser Gebrauchsanleitung erklärt.

### Blickrichtung:

Blickrichtung bei Verwendung „links“ und „rechts“ in der Gebrauchsanleitung: Der Benutzer steht hinter dem Gerät und blickt in Fahrtrichtung vorwärts.

### Kapitelverweis:

Auf entsprechende Kapitel und Unterkapitel für weitere Erklärungen wird mit einem Pfeil verwiesen. Das folgende Beispiel zeigt einen Verweis auf ein Kapitel: (⇒ 4.)

### Kennzeichnung von Textabschnitten:

Die beschriebenen Anweisungen können wie in den folgenden Beispielen gekennzeichnet sein.

Handhabungsschritte, die das Eingreifen des Benutzers erfordern:

- Schraube (1) mit einem Schraubenzieher lösen, Hebel (2) betätigen ...

Generelle Aufzählungen:

- Einsatz des Produkts bei Sport- oder Wettbewerbsveranstaltungen

### Texte mit zusätzlicher Bedeutung:

Textabschnitte mit zusätzlicher Bedeutung werden mit einem der nachfolgend beschriebenen Symbole gekennzeichnet, um diese in der Gebrauchsanleitung zusätzlich hervorzuheben.



### Gefahr!

Unfall- und schwere Verletzungsgefahr für Personen. Ein bestimmtes Verhalten ist notwendig oder zu unterlassen.



### Warnung!

Verletzungsgefahr für Personen. Ein bestimmtes Verhalten verhindert mögliche oder wahrscheinliche Verletzungen.



### Vorsicht!

Leichte Verletzungen bzw. Sachschäden können durch ein bestimmtes Verhalten verhindert werden.



### Hinweis

Information für eine bessere Nutzung des Gerätes und um mögliche Fehlbedienungen zu vermeiden.

### Texte mit Bildbezug:

Abbildungen, die den Gebrauch des Geräts erklären, finden Sie ganz am Anfang der Gebrauchsanleitung.

Das Kamerasymbol dient zur Verknüpfung der Bilder auf den Bildseiten mit dem entsprechenden Textteil in der Gebrauchsanleitung.



### 2.3 Ländervarianten

STIHL liefert abhängig vom Auslieferungsland Geräte mit unterschiedlichen Steckern und Schaltern aus.

In den Abbildungen sind Geräte mit Eurosteckern dargestellt, der Netzanschluss von Geräten mit anderen Steckerausführungen erfolgt auf gleichartige Weise.

### 3. Gerätebeschreibung



- 1 Lenkeroberteil mit Stellteilen
- 2 Kabelclip
- 3 Drehgriff
- 4 Gehäuse
- 5 Tragegriff
- 6 Haube des Elektromotors
- 7 Leistungsschild mit Maschinennummer
- 8 Auswurfklappe
- 9 Motorstoppbügel
- 10 Einschaltknopf
- 11 Drehgriff Arbeitstiefe
- 12 Hebel Vertikutiereinheit

### 4. Zu Ihrer Sicherheit

#### 4.1 Allgemein



Bei der Arbeit mit dem Gerät sind diese Unfall-Verhütungsvorschriften unbedingt zu befolgen.



Vor der ersten Inbetriebnahme muss die gesamte Gebrauchsanleitung aufmerksam durchgelesen werden. Bewahren Sie die Gebrauchsanleitung für späteren Gebrauch sorgfältig auf.

Diese Vorsichtsmaßnahmen sind für Ihre Sicherheit unerlässlich, die Auflistung ist jedoch nicht abschließend. Benutzen Sie das Gerät stets mit Vernunft und Verantwortungsbewusstsein und denken

Sie daran, dass der Benutzer für Unfälle mit anderen Personen oder deren Eigentum verantwortlich ist.

Machen Sie sich mit den Bedienteilen und dem Gebrauch des Geräts vertraut.

Das Gerät darf nur von Personen benutzt werden, die die Gebrauchsanleitung gelesen haben und die mit der Handhabung des Geräts vertraut sind. Vor der erstmaligen Inbetriebnahme muss sich der Benutzer um eine fachkundige und praktische Unterweisung bemühen. Dem Benutzer muss vom Verkäufer oder von einem anderen Fachkundigen erklärt werden, wie das Gerät sicher zu verwenden ist.

Bei dieser Unterweisung sollte dem Benutzer insbesondere bewusst gemacht werden, dass für die Arbeit mit dem Gerät äußerste Sorgfalt und Konzentration notwendig sind.

Auch wenn Sie dieses Gerät vorschriftsmäßig bedienen, bleiben immer Restrisiken bestehen.



#### **Lebensgefahr durch Erstickung!**

Erstickungsgefahr für Kinder beim Spielen mit Verpackungsmaterial. Verpackungsmaterial unbedingt von Kindern fernhalten.

Das Gerät inklusive aller Anbauten darf nur an Personen weitergegeben bzw. verliehen werden, die mit diesem Modell und seiner Handhabung grundsätzlich vertraut sind. Die Gebrauchsanleitung ist Teil des Geräts und muss stets mitgegeben werden.

Benutzen Sie das Gerät nur ausgeruht und bei guter körperlicher sowie geistiger Verfassung. Wenn Sie gesundheitlich beeinträchtigt sind, sollten Sie Ihren Arzt fragen, ob die Arbeit mit dem Gerät

möglich ist. Nach der Einnahme von Alkohol, Drogen oder Medikamenten, die das Reaktionsvermögen beeinträchtigen, darf nicht mit dem Gerät gearbeitet werden.

Sicherstellen, dass der Benutzer körperlich, sensorisch und geistig fähig ist, das Gerät zu bedienen und damit zu arbeiten. Falls der Benutzer körperlich, sensorisch oder geistig eingeschränkt dazu fähig ist, darf der Benutzer nur unter Aufsicht oder nach Anweisung durch eine verantwortliche Person damit arbeiten.

Sicherstellen, dass der Benutzer volljährig ist oder entsprechend nationaler Regelungen unter Aufsicht in einem Beruf ausgebildet wird.

#### **Bestimmungsgemäßer Gebrauch:**

Das Gerät ist nur zum Vertikutieren bestimmt. Eine andere Verwendung ist nicht gestattet und kann gefährlich sein oder zu Schäden am Gerät führen.

Das Gerät ist für den privaten Gebrauch konzipiert.

#### **Achtung – Unfallgefahr!**

Wegen körperlicher Gefährdung des Benutzers darf das Gerät für folgende Arbeiten nicht eingesetzt werden (unvollständige Aufzählung):

- zum Trimmen von Büschen, Hecken und Sträuchern,
- zum Schneiden von Rankgewächsen,
- zur Rasenpflege auf Dachbepflanzungen und in Balkonkästen,
- zum Häckseln und Zerkleinern von Baum- und Heckenschnitt,
- zum Reinigen von Gehwegen (Absaugen, Fortblasen),

- zum Einebnen von Bodenerhebungen wie z. B. Maulwurfshügeln.
- zum Transportieren von Vertikutiergut, außer im dafür vorgesehenen Fangkorb (Zubehör – nicht im Lieferumfang enthalten).

Aus Sicherheitsgründen ist jede Veränderung am Gerät, ausgenommen der fachgerechte Anbau von Zubehör, welches von STIHL zugelassen ist, untersagt, außerdem führt dies zur Aufhebung des Garantieanspruchs. Auskunft über zugelassenes Zubehör erhalten Sie bei Ihrem STIHL Fachhändler.

Insbesondere ist jede Manipulation am Gerät untersagt, welche die Leistung oder die Drehzahl des Verbrennungsmotors bzw. des Elektromotors verändert.

Mit dem Gerät dürfen keine Gegenstände, Tiere oder Personen, insbesondere Kinder, transportiert werden.

Lassen Sie das Gerät nur los, wenn es auf einer ebenen Fläche steht und nicht von selbst davonrollen kann.

Beim Einsatz in öffentlichen Anlagen, Parks, Sportstätten, an Straßen und in land- und forstwirtschaftlichen Betrieben ist besondere Vorsicht erforderlich.



### **Achtung! Gefährdung der Gesundheit durch**

**Vibrationen!** Übermäßige Belastung durch Vibrationen

kann zu Kreislauf- oder Nervenschäden führen, insbesondere bei Menschen mit Kreislaufproblemen. Wenden Sie sich an einen Arzt, falls Symptome auftreten, die durch Vibrationsbelastung ausgelöst worden sein könnten.

Solche Symptome, die hauptsächlich in

den Fingern, Händen oder Handgelenken auftreten, sind zum Beispiel (unvollständige Aufzählung):

- Gefühllosigkeit,
- Schmerzen,
- Muskelschwäche,
- Hautverfärbungen,
- unangenehmes Kribbeln.

Den Lenker während des Betriebs fest aber nicht verkrampft mit beiden Händen an den vorgesehenen Stellen halten.

Arbeitszeiten so planen, dass höhere Belastungen über einen längeren Zeitraum vermieden werden.

## **4.2 Warnung – Gefahren durch elektrischen Strom**



### **Achtung – Stromschlaggefahr!**

Für die elektrische Sicherheit müssen alle Teile, die der Stromversorgung dienen (Netzkabel, Netzstecker, Ein-/Ausschalter, Verlängerungskabel), unbeschädigt sein und den Vorschriften entsprechen.



Beschädigte Kabel, Kupplungen und Stecker oder den Vorschriften nicht entsprechende Anschluss- bzw. Verlängerungskabel dürfen nicht verwendet werden. Daher Stromversorgung und Anschluss- bzw. Verlängerungskabel **vor jedem Gebrauch** auf Anzeichen einer Beschädigung oder Alterung (Brüchigkeit) überprüfen.

Gerät nur mit abgewickelter Netzleitung in Betrieb nehmen.

Bei Verwendung einer Kabeltrommel muss diese vor Gebrauch immer vollständig abgewickelt werden.

Niemals ein beschädigtes Verlängerungskabel verwenden. Ersetzen Sie defekte Kabel durch neue und nehmen Sie keine Reparaturen an Verlängerungskabeln vor.

Das Gerät darf nicht benutzt werden, wenn Leitungen beschädigt oder abgenutzt sind. Insbesondere ist die Netzanschlussleitung auf Beschädigung und Alterung zu prüfen.

Wartungs- und Reparaturarbeiten an Netzleitungen dürfen nur von speziell ausgebildeten Fachleuten durchgeführt werden.

### **Stromschlaggefahr!**

Ein beschädigtes Kabel nicht ans Stromnetz anschließen und niemals berühren, bevor es vom Stromnetz getrennt wurde. Beschädigte Kabel können zum Berühren aktiver Teile führen.

Die Vertikutiereinheit (Messer) erst berühren, wenn das Gerät vom Netz getrennt ist.

Achten Sie immer darauf, dass die verwendeten Netzleitungen ausreichend abgesichert sind.



Obwohl der Elektromotor gegen Spritzwasser geschützt ist, darf mit dem Gerät nicht bei Regen und auch nicht in nasser Umgebung gearbeitet werden.

Ausschließlich feuchtigkeitsisolierte Verlängerungskabel für den Außenbereich benutzen, die für die Verwendung mit dem Gerät geeignet sind (⇒ 10.1).

Anschlussleitung an Stecker und Steckbuchse trennen und nicht an den Anschlussleitungen ziehen.

Anschluss- bzw. Verlängerungskabel beim Vertikutieren von den Messern fernhalten, um Beschädigungen zu vermeiden, die zum Berühren aktiver Teile führen können.

Bei einem Unfall oder einer Betriebsstörung Vertikutierer sofort ausschalten und Netzstecker ziehen.

Wenn das Anschluss- bzw. Verlängerungskabel während des Gebrauchs des Geräts beschädigt (z. B. überfahren) oder verwickelt wurde, Vertikutierer sofort ausschalten und Netzstecker ziehen. Kabel prüfen und ggf. ersetzen.

Wird das Gerät an ein Stromaggregat angeschlossen, ist darauf zu achten, dass es durch Stromschwankungen beschädigt werden kann.

Das Gerät nur an eine Stromversorgung anschließen, die durch eine Fehlerstrom-Schutzeinrichtung mit einem Auslösestrom von höchstens 30 mA geschützt ist. Nähere Auskünfte gibt der Elektroinstallateur.

Aus Gründen der elektrischen Sicherheit muss das Elektrokabel am Lenker immer ordnungsgemäß montiert sein.

---

### 4.3 Bekleidung und Ausrüstung



Während der Arbeit ist immer festes Schuhwerk mit griffiger Sohle zu tragen. Arbeiten Sie niemals barfuß oder beispielsweise in Sandalen.



Während der Arbeit muss eine geeignete Schutzbrille getragen werden.



Bei Wartungs- und Reinigungsarbeiten sowie beim Transport des Geräts zusätzlich stets feste Handschuhe tragen und lange Haare zusammenbinden und sichern (Kopftuch, Mütze etc.).

Das Gerät darf nur mit langen Hosen und eng anliegender Kleidung in Betrieb genommen werden.

Niemals lose Kleidung tragen, die an beweglichen Teilen (Bedienhebel) hängen bleiben kann – auch keinen Schmuck, keine Krawatten und keine Schals.

---

### 4.4 Transport des Geräts

Nur mit Handschuhen arbeiten, um Verletzungen an scharfkantigen und heißen Geräteteilen zu verhindern.

Vor dem Transport das Gerät ausschalten, Netzkabel abziehen, Vertikutiereinheit in Transportstellung bringen und Messer zum Stillstand kommen lassen.

Das Gerät nur mit ausgekühltem Elektromotor transportieren.

Beachten Sie das Gewicht des Geräts und benutzen Sie bei Bedarf geeignete Verladehilfen (Laderampen, Hebevorrichtungen).

Gerät und mittransportierte Geräteteile (z. B. der als Zubehör erhältliche Fangkorb) auf der Ladefläche mit ausreichend dimensionierten Befestigungsmitteln (Gurte, Seile usw.) sichern.

Beim Anheben und Tragen Kontakt mit den Messern vermeiden.

Beachten Sie die Angaben im Kapitel "Transport". Dort ist beschrieben, wie das Gerät anzuheben bzw. zu verzurren ist. (⇒ 12.1)

Beachten Sie beim Transport des Geräts regionale gesetzliche Vorschriften, insbesondere was die Ladungssicherheit und den Transport von Gegenständen auf Ladeflächen betrifft.

---

### 4.5 Vor der Arbeit

Es ist sicherzustellen, dass nur Personen mit dem Gerät arbeiten, welche die Gebrauchsanleitung kennen.

Beachten Sie die Angaben im Kapitel "Gefahren durch elektrischen Strom" (⇒ 4.2).

Beachten Sie die kommunalen Vorschriften für die Betriebszeiten von Gartengeräten mit Elektromotor.

Das Gerät darf nicht auf gepflasterten oder geschotterten Flächen betrieben werden, wo herausgeschleudertes Material zu Verletzungen führen kann.

Überprüfen Sie vollständig das Gelände, auf dem das Gerät eingesetzt wird, und entfernen Sie alle Steine, Stöcke, Drähte, Knochen und sonstigen Fremdkörper, die von dem Gerät hochgeschleudert werden können. Hindernisse (z. B. Baumstümpfe, Wurzeln) können im hohen Gras leicht übersehen werden.

Markieren Sie deshalb vor der Arbeit mit dem Gerät alle in der Rasenfläche verborgenen Fremdoobjekte (Hindernisse), die nicht entfernt werden können.

Vor dem Gebrauch des Geräts sind defekte sowie abgenutzte und beschädigte Teile zu ersetzen. Unleserliche oder beschädigte Gefahren-

und Warnhinweise am Gerät sind zu erneuern. Ihr STIHL Fachhändler hält Ersatzklebeschilder und alle weiteren Ersatzteile bereit.

Das Gerät darf nur im **betriebssicheren Zustand** eingesetzt werden. Vor jeder Inbetriebnahme ist deshalb zu kontrollieren,

- ob das Gerät in vorschriftsmäßig montiertem Zustand ist,
- ob sich die Vertikutiereinheit (Messerwelle, Messer, Distanzbuchsen und Verschraubung) in einwandfreiem Zustand befindet – insbesondere auf sicheren Sitz, Beschädigungen (Kerben oder Risse) sowie Verschleiß achten,
- ob die Schutzeinrichtungen (z. B. Auswurfklappe mit Gummilappen, Gehäuse, Lenker, Motorstoppbügel) in einwandfreiem Zustand sind und ordnungsgemäß funktionieren,
- ob der Fangkorb (Zubehör – nicht im Lieferumfang enthalten) unbeschädigt und vollständig montiert ist – ein beschädigter Fangkorb darf nicht verwendet werden.

Bei Bedarf alle nötigen Arbeiten durchführen bzw. einen Fachhändler aufsuchen. STIHL empfiehlt den STIHL Fachhändler.

## 4.6 Während der Arbeit



Arbeiten Sie niemals, während sich Tiere oder Personen, insbesondere Kinder, im Gefahrenbereich aufhalten.

Die am Gerät installierten Schalt- und Sicherheitseinrichtungen dürfen nicht entfernt oder überbrückt werden.

Insbesondere den Motorstoppbügel niemals am Lenkholm fixieren (z. B. durch Anbinden).

Der Lenker muss stets ordnungsgemäß montiert sein und darf nicht verändert werden. Das Gerät niemals mit umgeklapptem Lenker in Betrieb nehmen.

Befestigen Sie niemals Gegenstände am Lenker (z. B. Arbeitskleidung). Verlängerungskabel dürfen nicht um den Lenker gewickelt werden.

Arbeiten Sie nur bei Tageslicht oder bei guter künstlicher Beleuchtung.

Arbeiten Sie mit dem Gerät nicht bei Regen, Gewitter und insbesondere nicht bei Blitzschlaggefahr.

Bei feuchtem Untergrund besteht wegen verminderter Standhaftung erhöhte Unfallgefahr.

Es ist besonders vorsichtig zu arbeiten, um ein Ausrutschen zu verhindern. Wenn möglich, Einsatz des Geräts bei feuchtem Untergrund vermeiden.

Gerät nicht im Regen stehen lassen.

### Gerät einschalten:

Schalten Sie das Gerät mit Vorsicht ein, entsprechend den Hinweisen in Kapitel "Gerät in Betrieb nehmen". (⇒ 10.)

Achten Sie auf ausreichenden Abstand der Füße zu den Messern.

Vor dem Starten Vertikutiereinheit in Transportstellung bringen.

Das Gerät muss beim Einschalten auf einer ebenen Fläche stehen.

Das Gerät darf vor dem Einschalten und während des Einschaltvorganges nicht gekippt werden.

Elektromotor nicht einschalten, wenn der Auswurfkanal nicht mit der Auswurfklappe bzw. mit dem Fangkorb (Zubehör – nicht im Lieferumfang enthalten) abgedeckt ist.

Häufige Einschaltvorgänge innerhalb kurzer Zeit, insbesondere ein "Spielen" am Einschaltknopf sind zu vermeiden. Gefahr der Überhitzung des Elektromotors!

Aufgrund der von diesem Gerät verursachten Spannungsschwankungen beim Hochlauf, können bei ungünstigen Netzverhältnissen andere, am gleichen Stromkreis angeschlossene Einrichtungen gestört werden. In diesem Fall sind angemessene Maßnahmen durchzuführen (z. B. Anschluss an einen anderen Stromkreis als die betroffene Einrichtung, Betrieb des Gerätes an einem Stromkreis mit einer niedrigeren Impedanz).

### Arbeiten an Hanglagen:

Hänge immer in Querrichtung bearbeiten, niemals in Längsrichtung.

Verliert der Benutzer beim Arbeiten in Längsrichtung die Kontrolle, könnte er zusätzlich vom vertikutierenden Gerät überrollt werden.

Seien Sie besonders vorsichtig, wenn Sie die Fahrtrichtung am Hang ändern.

Achten Sie immer auf einen guten Stand an Hängen und vermeiden Sie die Arbeit mit dem Gerät an übermäßig steilen Hängen.

Aus Sicherheitsgründen darf das Gerät nicht an Hängen mit einer Steigung über 25° (46,6 %) eingesetzt werden.

### Verletzungsgefahr!

25° Hangneigung entsprechen einem vertikalen Anstieg von 46,6 cm bei 100 cm horizontaler Länge.

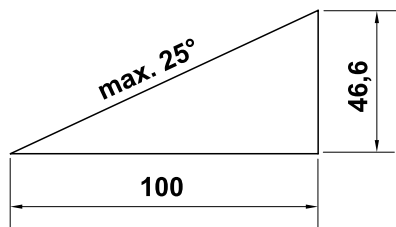

### Arbeitseinsatz:



#### Achtung – Verletzungsgefahr!

Führen Sie niemals Hände oder Füße an oder unter sich drehende Teile. Berühren Sie niemals rotierende Messer. Halten Sie sich immer entfernt von der Auswurföffnung. Der durch den Lenker gegebene Sicherheitsabstand ist stets einzuhalten.

Versuchen Sie nicht die Vertikutiereinheit zu inspizieren, während das Gerät in Betrieb ist. Öffnen Sie nie die Auswurfklappe und/oder nehmen Sie nie den Fangkorb (Zubehör – nicht im Lieferumfang enthalten) ab, solange die Messer rotieren. Rotierende Messer können zu Verletzungen führen.

Lehnen Sie sich nicht über das Gerät und achten Sie immer auf Ihr Gleichgewicht und auf festen Stand.

Führen Sie das Gerät nur im Schrittempo – beim Arbeiten mit dem Gerät niemals laufen. Durch schnelles Führen des Gerätes steigt die Verletzungsgefahr durch Stolpern, Ausrutschen usw.

Beachten Sie, dass sich die Messer beim Vertikutieren in tiefer Stellung bzw. beim Überfahren einer Bodenerhebung verstärkt mit dem Untergrund verzahnen.

Sind die Messer zu tief eingestellt, beschleunigt der Vertikutierer möglicherweise ungewollt, was den Verlust der Kontrolle über das Gerät zur Folge haben kann.

Vertikutiereinheit vor dem Wenden des Geräts immer in Transportstellung bringen.

Seien Sie besonders vorsichtig, wenn Sie das Gerät umkehren oder zu sich heranziehen.

#### Stolpergefahr!

Heben oder tragen Sie das Gerät niemals mit laufendem Elektromotor oder mit angeschlossener Netzleitung.

In der Grasnarbe verborgene Objekte (Rasensprenganlagen, Pfähle, Wasserventile, Fundamente, elektrische Leitungen etc.) müssen umfahren werden. Überfahren Sie niemals solche Fremdobjekte.

Benutzen Sie das Gerät mit besonderer Vorsicht, wenn Sie in der Nähe von Abhängen, Geländekanten, Gräben und Deichen arbeiten. Insbesondere auf ausreichenden Abstand zu solchen Gefahrenstellen achten.



**STOP**

Achten Sie auf den Nachlauf der Messer, der bis zum Stillstand einige Sekunden beträgt.

Schalten Sie den Elektromotor aus und bringen Sie die Vertikutiereinheit in Transportstellung,

- bevor Sie die Arbeitstiefe einstellen,
- bevor Sie die Auswurfklappe öffnen oder den Fangkorb (Zubehör – nicht im Lieferumfang enthalten) abnehmen.



Schalten Sie den Elektromotor aus, ziehen Sie den Netzstecker ab, bringen Sie die Vertikutiereinheit in

Transportstellung und versichern Sie sich, dass die Messer vollkommen stillstehen,

- bevor Sie das Gerät auf eine nicht mit Gras bewachsene Fläche schieben,
- bevor Sie das Gerät anheben oder tragen,
- bevor Sie das Gerät transportieren.



Schalten Sie den Elektromotor aus, ziehen Sie den Netzstecker ab und versichern Sie sich, dass die Messer

vollkommen stillstehen,

- bevor Sie das Gerät verlassen bzw. wenn das Gerät unbeaufsichtigt ist,
- bevor Sie eine blockierte Vertikutiereinheit freimachen oder Verstopfungen im Auswurfkanal beseitigen,
- bevor Sie das Gerät überprüfen, reinigen oder Arbeiten an ihm durchführen (z. B. Umklappen des Lenkers),
- wenn ein Zusammenprall mit einem Fremdkörper stattgefunden hat. Suchen Sie nach Beschädigungen am Gerät und führen Sie die erforderlichen Reparaturen durch, bevor Sie erneut starten und mit dem Gerät arbeiten.
- wenn das Gerät abnormal vibriert. In diesem Fall ist eine sofortige Überprüfung notwendig.



### **Verletzungsgefahr durch defekte Teile!**

Starkes Vibrieren ist in der Regel ein Hinweis auf eine Störung. Das Gerät darf insbesondere mit beschädigter oder verbogener Vertikutiereinheit (Messerwelle, Messer, Distanzbuchsen und Verschraubung) nicht in Betrieb genommen werden.

Überprüfen Sie bei abnormalen Vibrationen bzw. nach einem Zusammenprall mit einem Fremdkörper das Gerät, insbesondere die Vertikutiereinheit (Messerwelle, Messer, Distanzbuchsen und Verschraubung), das Gehäuse und die Auswurfklappe, auf Beschädigungen sowie lose Teile und führen Sie die erforderlichen Reparaturen durch, bevor Sie das Gerät erneut einschalten und mit ihm arbeiten. Lassen Sie die erforderlichen Reparaturen von einem Fachmann – STIHL empfiehlt den STIHL Fachhändler – durchführen, falls Ihnen die nötigen Kenntnisse fehlen.

---

## **4.7 Wartung, Reinigung, Reparaturen und Lagerung**



Vor allen Arbeiten am Gerät, vor dem Einstellen oder Säubern des Geräts oder vor dem Prüfen, ob die Anschlussleitung verschlungen oder verletzt ist, das Gerät ausschalten und den Netzstecker ziehen.

Lassen Sie das Gerät vor der Aufbewahrung in geschlossenen Räumen, vor Wartungsarbeiten und vor der Reinigung vollständig auskühlen.

### **Reinigung:**

Nach dem Arbeitseinsatz muss das gesamte Gerät sorgfältig gereinigt werden. (⇒ 11.2)

Angesetzte Rückstände mit einem Holzstab lösen. Geräteunterseite mit Bürste und Wasser säubern.

Verwenden Sie niemals Hochdruckreiniger und reinigen Sie das Gerät nicht unter fließendem Wasser (z. B. mit einem Gartenschlauch). Benutzen Sie keine aggressiven Reinigungsmittel. Diese können Kunststoffe und Metalle beschädigen, was den sicheren Betrieb Ihres STIHL Geräts beeinträchtigen kann.

Um Brandgefahr zu vermeiden, ist der Bereich der Kühlluftöffnungen zwischen der Haube des Elektromotors und Gehäuse frei von z. B. Gras, Stroh, Moos, Blättern oder austretendem Fett zu halten.

### **Wartungsarbeiten:**

Es dürfen nur Wartungsarbeiten durchgeführt werden, die in dieser Gebrauchsanleitung beschrieben sind, alle anderen Arbeiten von einem Fachhändler ausführen lassen. Sollten Ihnen notwendige Kenntnisse und Hilfsmittel fehlen, wenden Sie sich **immer** an einen Fachhändler. STIHL empfiehlt Wartungsarbeiten und Reparaturen nur vom STIHL Fachhändler durchführen zu lassen. STIHL Fachhändlern werden regelmäßige Schulungen angeboten und technische Informationen zur Verfügung gestellt.

Verwenden Sie nur Werkzeuge, Zubehöre oder Anbaugeräte, welche von STIHL für dieses Gerät zugelassen sind oder technisch gleichartige Teile, sonst kann die Gefahr von Unfällen mit

Personenschäden oder Schäden am Gerät bestehen. Bei Fragen sollten Sie sich an einen Fachhändler wenden.

STIHL Original-Werkzeuge, -Zubehör und -Ersatzteile sind in ihren Eigenschaften optimal auf das Gerät und die Anforderungen des Benutzers abgestimmt. STIHL Original-Ersatzteile erkennt man an der STIHL-Ersatzteilnummer, am Schriftzug STIHL und gegebenenfalls am STIHL Ersatzteilkennzeichen. Auf kleinen Teilen kann das Zeichen auch allein stehen.

Halten Sie Warn- und Hinweisaufkleber stets sauber und lesbar. Beschädigte oder verloren gegangene Aufkleber sind durch neue Originalschilder von Ihrem STIHL Fachhändler zu ersetzen. Falls ein Bauteil durch ein Neuteil ersetzt wird, achten Sie darauf, dass das Neuteil dieselben Aufkleber erhält.

Arbeiten an der Vertikutiereinheit nur mit dicken Arbeitshandschuhen und unter äußerster Vorsicht vornehmen.

Achten Sie bei Arbeiten an der Vertikutiereinheit darauf, dass selbst dann, wenn der Netzstecker gezogen ist, die Messer bewegt werden können.

Halten Sie alle Muttern, Bolzen und Schrauben fest angezogen, damit sich das Gerät zu jeder Zeit in einem sicheren Betriebszustand befindet.

Prüfen Sie das gesamte Gerät und den Fangkorb (Zubehör – nicht im Lieferumfang enthalten) regelmäßig, insbesondere vor der Einlagerung (z. B. vor der Winterpause), auf Verschleiß und Beschädigungen. Abgenutzte oder beschädigte Teile sind aus Sicherheitsgründen sofort auszutauschen, damit sich das Gerät immer in einem sicheren Betriebszustand befindet.



Falls für Wartungsarbeiten Bauteile oder Schutzeinrichtungen entfernt wurden, sind diese umgehend und vorschriftsmäßig wieder anzubringen.

#### 4.8 Lagerung bei längeren Betriebspausen

Das abgekühlte Gerät in einem trockenen, verschlossenen Raum einlagern.

Stellen Sie sicher, dass das Gerät vor unbefugter Benutzung (z. B. durch Kinder) geschützt ist.

Gerät vor der Lagerung (z. B. Winterpause) gründlich reinigen.

Das Gerät im betriebs sicheren Zustand lagern.

Gerät auf einer ebenen Fläche so aufbewahren, dass es nicht unbeabsichtigt davonrollen kann.

#### 4.9 Entsorgung

Stellen Sie sicher, dass ein ausgedientes Gerät einer fachgerechten Entsorgung zugeführt wird. Machen Sie das Gerät vor der Entsorgung unbrauchbar. Um Unfällen vorzubeugen, entfernen Sie dazu insbesondere das Netzkabel bzw. das Elektrokabel vom Ein-/Ausschalter zum Elektromotor.

#### Verletzungsgefahr durch die Vertikutiereinheit!

Lassen Sie auch ein ausgedientes Gerät niemals unbeaufsichtigt. Stellen Sie sicher, dass das Gerät und die Messer außerhalb der Reichweite von Kindern aufbewahrt werden.

## 5. Symbolbeschreibung



#### Achtung!

Vor Inbetriebnahme Gebrauchsanleitung und Sicherheitshinweise lesen und beachten.



#### Verletzungsgefahr!

Dritte aus dem Gefahrenbereich fernhalten.



#### Vorsicht, scharfe Messer!

Finger und Zehen fernhalten. Vor Instandhaltungs-, Einstell- oder Reinigungsarbeiten oder falls die Anschlussleitung verwickelt oder beschädigt ist, Netzstecker aus der Steckdose ziehen. Messer rotieren, nachdem der Elektromotor ausgeschaltet ist.



#### Stromschlaggefahr!

Anschlussleitung von den Messern fernhalten.



Nicht bei Regen und nicht in nasser Umgebung arbeiten.



Schutzbrille tragen



Elektromotor einschalten



Vertikutiereinheit in Transportstellung

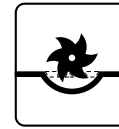

Vertikutiereinheit in Arbeitsstellung

## 6. Lieferumfang



Pos.	Bezeichnung	Stk.
A	Grundgerät	1
B	Flachrundschraube mit Kabelführung	2
C	Drehgriff	2
D	Kabelclip	2
-	Gebrauchsanleitung	1

## 7. Gerät betriebsbereit machen



### Verletzungsgefahr!

Sicherheitshinweise im Kapitel "Zu Ihrer Sicherheit" beachten. (⇒ 4.)

Wenn der Vertikutierer aus der Verpackung gehoben wird, Angaben im Kapitel "Transport des Geräts" befolgen. Insbesondere Handschuhe tragen und Kontakt mit den Messern vermeiden. (⇒ 4.4)

- Gerät für alle beschriebenen Arbeiten auf einen ebenen und festen Untergrund stellen.

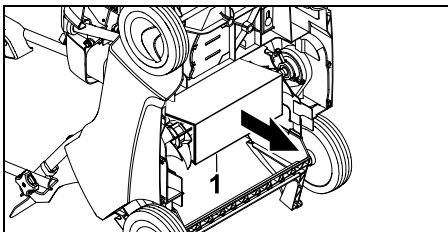

- Eingesteckte Kartonage (1) an der Unterseite des Gerätes entfernen.

### 7.1 Lenker montieren

#### Lenkeroberteil montieren:



- Lenkeroberteil (1) auf beide Lenkerunterteile aufsetzen.
- Flachrundschrauben mit Kabelführung (B) von innen nach außen durch Bohrungen stecken und mit Drehgriffen (C) festschrauben.

- Kabel (2) an der rechten Kabelführung (3) und Seilzug (4) an der linken Kabelführung (5) wie abgebildet einhängen.

#### Kabelclips montieren:



### Stromschlaggefahr!

Damit die Isolierschicht des Lenkers nicht beschädigt wird, Kabelclips nur mit der Hand aufdrücken und keine Werkzeuge (z. B. Hammer, Schraubenzieher) verwenden.

- Ersten Kabelclip (D) am Lenkeroberteil montieren. Abstand zwischen Kabelclip und Schalter: **25 - 27 cm**
- Zweiten Kabelclip (D) am Lenkerunterteil montieren.
- Elektrokabel (2) wie abgebildet in beide Kabelclips einlegen. Lasche (6) schließen und einrasten lassen.

### 7.2 Lenker umklappen



### Klemmgefahr!

Durch das Lösen der Drehgriffe (C) kann das Lenkeroberteil umklappen. Halten Sie deshalb stets das Lenkeroberteil (1) an der höchsten Stelle mit einer Hand, während Sie die Drehgriffe lockern.

#### Transportposition – zum platzsparenden Transportieren und Aufbewahren:

- Drehgriffe (C) so weit ausschrauben, bis sie sich frei drehen, und Lenkeroberteil (1) nach vorne umklappen und auf dem Gerät aufliegen lassen. Darauf achten, dass das Elektrokabel nicht beschädigt wird.



Die Freidrehungen in den Gewinden der Flachrundschrauben verhindern ein selbständiges, gänzlichliches Abschrauben der Drehgriffe von den Schrauben (Verliersicherung).

#### Arbeitsposition – zum Schieben des Geräts:

- Lenkeroberteil (1) nach hinten aufklappen und mit einer Hand halten.
- Drehgriffe (C) festschrauben.

### 7.3 Vertikutiereinheit

#### Vertikutiereinheit in Arbeitsstellung absenken:



### Verletzungsgefahr!

Der Vertikutierer wird beim Absenken der rotierenden Vertikutiereinheit in eine Vorwärtsbewegung versetzt.

- Hebel Vertikutiereinheit (1) wie abgebildet in Pfeilrichtung in Arbeitsstellung stellen. Die Vertikutiereinheit wird auf die eingestellte Arbeitstiefe abgesenkt. (⇒ 7.4)



#### Vertikutiereinheit in Transportstellung anheben:



- Hebel Vertikutiereinheit (1) in Transportstellung bringen und einrasten lassen.



### 7.4 Arbeitstiefe einstellen

Es können **sechs** verschiedene Arbeitstiefen eingestellt werden.



**Stufe 1:**  
kleinste Arbeitstiefe

**Stufe 6:**  
größte Arbeitstiefe

Verstellbereich: **25 mm**.

- **1** Hebel Vertikutiereinheit (1) in Transportstellung bringen und einrasten lassen. (⇒ 7.3)
- **2** Gewünschte Arbeitstiefe mit dem Drehgriff Arbeitstiefe (2) einstellen.

#### Hinweise:

- Vertikutiervorgang immer mit der kleinsten Arbeitstiefe (**Stufe 1**) beginnen. Wenn das Vertikutiererergebnis unzureichend ist, Arbeitstiefe schrittweise vergrößern.
- Der **Messerverschleiß** kann durch Auswählen einer größeren Arbeitstiefe ausgeglichen werden.
- Die Stufen 5 und 6 sollten mit neuen Messern nicht ausgewählt werden, weil die Graswurzeln in diesem Fall beim Vertikutieren beschädigt werden können.

 Die Arbeitstiefe ist abhängig vom Verschleiß der Messer und vom Untergrund. Durch die Rotation der Messer und durch das eigene Gewicht wird der Vertikutierer gegen die Grasfläche gedrückt: Auf weicherem Boden wird deshalb tiefer in den Boden geschnitten als auf einem verfestigten Untergrund.

## 8. Hinweise zum Arbeiten



### Verletzungsgefahr!

Eventuelle Kabelknäuel sofort entwirren.

Führen Sie die Anschlussleitung beim Vertikutieren hinter sich. Anschlussleitungen können versehentlich beim Vertikutieren abgeschnitten werden oder zur Stolperfalle werden. Sie bergen deshalb ein hohes Unfallrisiko. Daher nur so arbeiten, dass die Anschlussleitung immer sichtbar in der bereits bearbeiteten Rasenfläche liegt.

### 8.1 Hinweise zum Vertikutieren

Der Rasen wird durch **regelmäßiges Vertikutieren** unempfindlicher gegen Trockenheit, Hitze und Kälte. Die jährliche Lüftung macht das Gras weniger anfällig für Krankheiten, außerdem werden Verfestigungen des Bodens und abgetretene Flächen (entstanden durch Ballspiele, Partys oder Feste) beseitigt. – Es entsteht ein gleichmäßig gewachsener, grüner Rasen.

#### Zeitpunkt:

Die beste Zeit für das jährliche Vertikutieren ist das zeitige Frühjahr. Wird eine Rasenfläche öfter als einmal pro Jahr mit einem Vertikutierer bearbeitet, dann sollte nicht im Hochsommer und auch nicht nach Herbstmitte vertikutiert werden.

Der Rasen braucht nach dem Vertikutieren ein paar Wochen zur Regeneration. Vertikutieren während der Wachstumsphase im Frühjahr ist deshalb optimal.

Stark verfilzte Rasenflächen sollten zweimal im Jahr bearbeitet werden: das erste Mal im Frühjahr und ein weiteres Mal im Herbst.

#### Vorbereitung der Rasenfläche:

Vor dem Vertikutieren das Gras auf eine Höhe von etwa 2 bis 3 cm abmähen. Je kürzer der Rasen geschnitten ist, desto besser lässt er sich vertikutieren.

Der Rasen darf nicht frisch eingesät, nass oder allzu trocken sein.

#### Tipps für ein optimales Arbeitsergebnis:

- Boden nur anritzen, um die Graswurzeln nicht zu beschädigen. (⇒ 7.4)
- Vertikutierer in geraden, parallelen Bahnen führen.
- Gleichmäßige Arbeitsgeschwindigkeit einhalten.
- Vertikutiereinheit vor dem Wenden immer in Transportstellung bringen. (⇒ 7.3)
- Längeres Verweilen auf einer Stelle vermeiden.
- Bei stark verfilztem Rasen ein zweites Mal quer zu den ersten Bahnen vertikutieren.

#### Nach dem Vertikutieren:

- Rasenfläche gründlich von Vertikutiergut befreien.
- Rasen düngen und eventuell entstandene kahle Stellen nachsäen.

- Rasenfläche großzügig bewässern.

## 8.2 Arbeitsbereich des Bedieners



- Der Bediener muss sich bei laufendem Elektromotor aus Sicherheitsgründen immer im Arbeitsbereich hinter dem Lenker aufhalten. Der durch den Lenker gegebene Sicherheitsabstand ist stets einzuhalten.
- Der Vertikutierer darf ausschließlich von einer Person alleine bedient werden, Dritte haben sich dem Gefahrenbereich fernzuhalten. (⇒ 4.)

## 8.3 Richtige Belastung des Elektromotors

Den Elektromotor nur einschalten, wenn die Vertikutiereinheit in Transportstellung ist.

Der Vertikutierer darf nur so stark beansprucht werden, dass die Drehzahl des Elektromotors dabei nicht wesentlich absinkt.

Bei absinkender Drehzahl Vorschubgeschwindigkeit reduzieren. Falls erforderlich Vertikutiereinheit in Transportstellung bringen, geringere Schnitttiefe auswählen und anschließend Vertikutiervorgang fortsetzen.

## 8.4 Thermischer Überlastschutz des Elektromotors

Tritt beim Arbeiten eine Überlastung des Elektromotors auf, schaltet der eingebaute thermische Überlastschutz den Elektromotor selbständig ab.

Ursachen für eine Überlastung:

- zu hohe Vorschubgeschwindigkeit
- Messer schneiden zu tief in den Boden
- nicht geeignete oder zu lange Anschlussleitung – Spannungsabfall (⇒ 10.1)
- unzureichende Reinigung der Kühlluftführung (Ansaugschlitze)

### Wiederinbetriebnahme

Nach einer Abkühlzeit von bis zu 10 min. (abhängig von der Umgebungstemperatur) das Gerät wieder normal in Betrieb nehmen. (⇒ 10.3)

## 8.5 Wenn die Vertikutiereinheit blockiert

Sofort den Elektromotor abstellen und Netzstecker ziehen. Danach die Maschine, insbesondere die Vertikutiereinheit, auf Beschädigungen untersuchen und die Ursache der Störung beseitigen.

## 9. Sicherheitseinrichtungen

Das Gerät ist für die sichere Bedienung und zum Schutz vor unsachgemäßer Benutzung mit mehreren Sicherheitseinrichtungen ausgestattet.



### Verletzungsgefahr!

Wird bei einer der Sicherheitseinrichtungen ein Defekt festgestellt, darf das Gerät nicht in Betrieb genommen werden. Wenden Sie sich an einen Fachhändler, STIHL empfiehlt den STIHL Fachhändler.

## 9.1 Schutzeinrichtungen

Der Vertikutierer ist mit Schutzeinrichtungen ausgestattet, die einen unbeabsichtigten Kontakt mit den Messern und mit ausgeworfenem Vertikutiergut verhindern. Dazu zählen das Gehäuse, die Auswurfklappe und der ordnungsgemäß montierte Lenker.

## 9.2 Zweihandbedienung

Der Elektromotor kann nur eingeschaltet werden, wenn mit der rechten Hand der Einschaltknopf gedrückt und gehalten sowie danach mit der linken Hand der Motorstoppbügel zum Lenker gezogen wird.

## 10. Gerät in Betrieb nehmen

### 10.1 Gerät elektrisch anschließen



#### Stromschlaggefahr!

Beachten Sie die Sicherheitshinweise im Kapitel „Zu Ihrer Sicherheit“ (⇒ 4.2).

Bei Verwendung einer Kabeltrommel muss die Anschlussleitung ganz abgerollt sein, sonst kann durch elektrischen Widerstand Leistungsverlust und Überhitzung entstehen.

Als Anschlussleitungen dürfen nur Leitungen verwendet werden, die nicht leichter sind als folgende Gummischlauchleitungen:  
**H07 RN-F DIN/VDE 0282**

### Mindestquerschnitt:

bis 25 m Länge: 3 x 1,5 mm<sup>2</sup>

bis 50 m Länge: 3 x 2,5 mm<sup>2</sup>

Die Kupplungen der Anschlusskabel müssen aus Gummi oder gummiüberzogen sein und folgender Norm entsprechen:

#### DIN/VDE 0620

Netzspannung und Netzfrequenz müssen mit den Angaben auf dem Leistungsschild bzw. den Angaben im Kapitel "Technische Daten" (⇒ 18.) übereinstimmen.

Die Netzanschlussleitung muss ausreichend abgesichert sein (⇒ 18.).

Dieses Gerät ist für den Betrieb an einem Stromversorgungsnetz mit einer Systemimpedanz  $Z_{\max}$  am Übergabepunkt (Hausanschluss) von maximal **0,49 Ohm** (bei 50 Hz) vorgesehen.

Der Anwender hat sicherzustellen, dass das Gerät nur an einem Stromversorgungsnetz betrieben wird, das diese Anforderungen erfüllt. Wenn nötig, kann die Systemimpedanz beim lokalen Energieversorgungsunternehmen erfragt werden.

### 10.2 Zugentlastung



Während der Arbeit verhindert die Zugentlastung ein ungewolltes Abziehen der Anschlussleitung und dadurch eine mögliche Beschädigung des Netzanschlusses am Gerät.

Daher muss das Anschlusskabel durch die Zugentlastung geführt werden.

- Mit dem Anschlusskabel (1) eine Schlaufe bilden und diese durch die Öffnung (2) führen.

- Die Schlaufe über den Haken (3) stülpen und festziehen.

### 10.3 Vertikutierer einschalten



#### Verletzungsgefahr!

Elektromotor nur einschalten, wenn sich die Vertikutiereinheit in Transportstellung befindet. Vertikutierer zum Einschalten des Elektromotors niemals ankippen.

- **1** Einschaltknopf (1) drücken und halten.
- **2** Motorstoppbügel (2) zum Lenker ziehen und halten.
- Der Einschaltknopf (1) kann nach Betätigen des Motorstoppbügels (2) losgelassen werden.
- Vertikutiereinheit in Arbeitsstellung absenken und Rasenfläche bearbeiten. (⇒ 7.3)

### 10.4 Vertikutierer ausschalten



- Vertikutiereinheit in Transportstellung bringen. (⇒ 7.3)
- Motorstoppbügel (1) loslassen. Elektromotor und Vertikutiermesser kommen nach kurzer Auslaufzeit zum Stillstand.

## 11. Wartung

### 11.1 Allgemein



#### Verletzungsgefahr!

Beachten Sie die Sicherheitshinweise im Kapitel „Zu Ihrer Sicherheit“ (⇒ 4.).

### Jährliche Wartung durch den Fachhändler:

Der Vertikutierer sollte einmal jährlich von einem Fachhändler überprüft werden. STIHL empfiehlt den STIHL Fachhändler.

### 11.2 Gerät reinigen



#### Wartungsintervall: Nach jedem Einsatz

Eine sorgsame Behandlung schützt das Gerät vor Schäden und verlängert die Nutzungsdauer.

- Vertikutierer auf einen festen, waagrecht und ebenen Untergrund stellen.
- **Reinigungsposition:** Fangkorb (Zubehör – nicht im Lieferumfang enthalten) aushängen, das Lenkeroberteil (1) umklappen (⇒ 7.2) und die Auswurfklappe (2) anheben. Vertikutierer (3) an der Vorderseite durch Anheben am Tragegriff (4) hochkippen. Vertikutierer wie abgebildet abstellen und Lenkeroberteil am Boden aufliegen lassen.

- Gerät nur mit Wasser, mit einer Bürste oder mit einem Tuch reinigen. Angesetzte Rückstände mit einem Holzstab lösen. Bei Bedarf Spezialreiniger (z. B. STIHL Spezialreiniger) verwenden.
- Niemals Strahlwasser oder Hochdruckreiniger auf elektrische Bauteile wie Schalter, Teile des Elektromotors, Keilriemen, Dichtungen und Lagerstellen richten.
- Die Vertikutiereinheit reinigen.
- Die Kühlluftführung (Ansaugschlitze) zwischen der Haube des Elektromotors und dem Gehäuse von Verschmutzungen befreien, um eine ausreichende Kühlung des Elektromotors zu gewährleisten.

### 11.3 Elektromotor und Räder

Der Elektromotor ist wartungsfrei.

Die Lager der Räder sind wartungsfrei.

### 11.4 Lenkeroberteil

#### Wartungsintervall: Vor jedem Einsatz

- Lenkeroberteil auf Beschädigungen prüfen – es ist mit einer Isolierschicht überzogen. Falls diese beschädigt ist, Vertikutierer nicht in Betrieb nehmen und Lenkeroberteil von einem Fachhändler tauschen lassen. STIHL empfiehlt einen STIHL Fachhändler.

### 11.5 Vertikutiereinheit



#### Verletzungsgefahr!

Verschlossene Messer können abbrechen und schwerwiegende Verletzungen verursachen. Die Wartung muss deshalb unbedingt wie beschrieben durchgeführt werden.

#### Wartungsintervall: Vor jedem Einsatz

- Vertikutierer in Reinigungsposition hochkippen. (⇒ 11.2)
- Vertikutiereinheit (bestehend aus Messerwelle, Messern, Muttern, Scheiben und Distanzbuchsen) auf Verschleiß, festen Sitz, Risse oder andere Beschädigungen prüfen.

#### Verschleißkontrolle:

Die Messer sind auszutauschen, wenn der Boden auch in größter Arbeitstiefe (Stufe 6) nicht angeritzt wird. Messer müssen immer als gesamter Satz ausgetauscht werden.

#### Messer niemals nachschleifen!

Defekte oder verschlissene Teile von einem Fachhändler reparieren bzw. austauschen lassen. STIHL empfiehlt einen STIHL Fachhändler.

### 11.6 Aufbewahrung und Winterpause

- Vertikutierer in einem trockenen, verschlossenen und staubarmen Raum aufbewahren. Stellen Sie sicher, dass das Gerät außerhalb der Reichweite von Kindern ist.
- Den Vertikutierer nur in betriebssicherem Zustand einlagern, bei Bedarf Lenker umklappen.

- Halten Sie alle Muttern, Bolzen und Schrauben fest angezogen, erneuern Sie unleserlich gewordene Gefahren- und Warnhinweise am Gerät, prüfen Sie die gesamte Maschine und den Fangkorb (Zubehör – nicht im Lieferumfang enthalten) auf Verschleiß oder Beschädigungen. Ersetzen Sie abgenutzte oder beschädigte Teile.
- Eventuelle Störungen am Gerät sind grundsätzlich vor der Einlagerung zu beheben.

Bei längerer Stilllegung des Vertikutierers (Winterpause) zusätzlich die nachfolgenden Punkte beachten:

- Alle äußeren Teile des Gerätes sorgfältig reinigen.
- Sämtliche beweglichen Teile gut einölen bzw. einfetten.

## 12. Transport

### 12.1 Transport



#### Verletzungsgefahr!

Beachten Sie vor dem Transport das Kapitel "Zu Ihrer Sicherheit". (⇒ 4.)

Beim Transport immer geeignete Sicherheitsbekleidung (Sicherheitsschuhe, feste Handschuhe) tragen. Vor dem Anheben bzw. Transport immer die Netzleitung abstecken.

## Tragen des Geräts:

- Vertikutierer stets zu zweit tragen. Immer auf ausreichenden Abstand der Messer vom Körper, insbesondere von Füßen und Beinen, achten. Gerät am Tragegriff (1) und am Lenkeroberteil (2) bzw. bei umgeklapptem Lenkeroberteil an den Lenkerunterteilen (3) anheben bzw. tragen.

## Verzurren des Geräts:

- Vertikutierer und Fangkorb (Zubehör – nicht im Lieferumfang enthalten) auf der Ladefläche mit geeigneten Befestigungsmitteln sichern. Gerät nur auf den Rädern stehend transportieren.
- Seile bzw. Gurte an den Lenkerunterteilen (3), an der Vorderachse (4) und an der Gehäusestrebe unter der Auswurfklappe (5) festmachen.

## 13. Verschleiß minimieren und Schäden vermeiden

### Wichtige Hinweise zur Wartung und Pflege der Produktgruppe

#### Vertikutierer, handgeführt und netzbetrieben (STIHL RLE)

Für Sach- und Personenschäden, die durch Nichtbeachtung der Hinweise in der Bedienungsanleitung, insbesondere hinsichtlich Sicherheit, Bedienung und Wartung, verursacht werden, oder die durch Verwendung nicht zugelassener Anbau- oder Ersatzteile auftreten, schließt die Firma STIHL jede Haftung aus.

Bitte beachten Sie unbedingt folgende wichtige Hinweise zur Vermeidung von Schäden oder übermäßigem Verschleiß an Ihrem STIHL Gerät:

## 1. Verschleißteile

Manche Teile des STIHL Gerätes unterliegen auch bei bestimmungsgemäßem Gebrauch einem normalen Verschleiß und müssen je nach Art und Dauer der Nutzung rechtzeitig ersetzt werden.

Dazu gehören u. a.:

- Messer
- Keilriemen
- Fangkorb (Zubehör – nicht im Lieferumfang enthalten)

## 2. Einhaltung der Vorgaben dieser Gebrauchsanleitung

Benutzung, Wartung und Lagerung des STIHL Gerätes müssen so sorgfältig erfolgen, wie in dieser Gebrauchsanleitung beschrieben. Alle Schäden, die durch Nichtbeachten der Sicherheits-, Bedienungs- und Wartungshinweise verursacht werden, hat der Benutzer selbst zu verantworten.

Dies gilt insbesondere für:

- nicht ausreichend dimensionierte Zuleitung (Querschnitt).
- falschen elektrischen Anschluss (Spannung).
- nicht von STIHL freigegebene Veränderungen am Produkt.
- Die Verwendung von Werkzeugen oder Zubehören, die nicht für das Gerät zulässig, geeignet oder qualitativ minderwertig sind.
- nicht bestimmungsgemäße Verwendung des Produktes.
- Einsatz des Produktes bei Sport- oder Wettbewerbs-Veranstaltungen.

- Folgeschäden durch die Weiterbenutzung des Produktes mit defekten Bauteilen.

## 3. Wartungsarbeiten

Alle im Abschnitt "Wartung" aufgeführten Arbeiten müssen regelmäßig durchgeführt werden.

Soweit diese Wartungsarbeiten nicht vom Benutzer selbst ausgeführt werden können, ist damit ein Fachhändler zu beauftragen.

STIHL empfiehlt Wartungsarbeiten und Reparaturen nur beim STIHL Fachhändler durchführen zu lassen.

STIHL Fachhändlern werden regelmäßig Schulungen angeboten und technische Informationen zur Verfügung gestellt.

Werden diese Arbeiten versäumt, können Schäden auftreten, die der Benutzer zu verantworten hat.

Dazu zählen unter anderem:

- Schäden am Elektromotor infolge unzureichender Reinigung der Kühlluftführung (Ansaugschlitze).
- Korrosions- und andere Folgeschäden durch unsachgemäße Lagerung.
- Schäden am Gerät durch die Verwendung von qualitativ minderwertigen Ersatzteilen.
- Schäden infolge nicht rechtzeitig oder unzureichend durchgeführter Wartung bzw. Schäden durch Wartungs- oder Reparaturarbeiten, die nicht in Werkstätten von Fachhändlern durchgeführt wurden.

## 14. Umweltschutz



Vertikutiergut gehört nicht in den Müll, sondern soll kompostiert werden.

Verpackungen, Gerät und Zubehör sind aus recyclingfähigen Materialien hergestellt und entsprechend zu entsorgen.

Die getrennte, umweltgerechte Entsorgung von Materialresten fördert die Wiederverwendbarkeit von Wertstoffen. Aus diesem Grund ist nach Ablauf der gewöhnlichen Gebrauchsdauer das Gerät der Wertstoffsammlung zuzuführen. Beachten Sie bei der Entsorgung die Angaben im Kapitel "Entsorgung". (⇒ 4.9)

Wenden Sie sich an Ihr Recycling-Center oder Ihren Fachhändler, um zu erfahren, wie Abfallprodukte fachgerecht zu entsorgen sind.

## 15. Übliche Ersatzteile

Satz Messer:  
6290 007 1000

## 16. Zubehör

Fangkorb **AFK 050**:  
6910 700 9600

## 17. EU-Konformitätserklärung

### 17.1 Vertikutierer STIHL RLE 540.0

STIHL Tirol GmbH  
Hans Peter Stihl-Straße 5  
6336 Langkampfen  
Österreich

erklärt in alleiniger Verantwortung, dass

- Bauart: Elektro-Vertikutierer
- Fabrikmarke: STIHL
- Typ: RLE 540.0
- Serienidentifizierung: 6290

den einschlägigen Bestimmungen der Richtlinien 2000/14/EC, 2006/42/EC, 2014/30/EU, 2011/65/EU und 2009/125/EC entspricht und in Übereinstimmung mit den jeweils zum Produktionsdatum gültigen Versionen der folgenden Normen entwickelt und gefertigt worden ist: EN 50636-2-92, EN 60335-1, EN 55014-1, EN 55014-2, EN 61000-3-2 und EN 61000-3-3 (soweit anwendbar).

Name und Anschrift der beteiligten benannten Stelle:  
TÜV Rheinland LGA Products GmbH  
Tillystraße 2  
D-90431 Nürnberg

Zur Ermittlung des gemessenen und des garantierten Schalleistungspegel wurde nach Richtlinie 2000/14/EG, Anhang V verfahren.

- Gemessener Schalleistungspegel:  
86 dB(A)
- Garantierter Schalleistungspegel:  
89 dB(A)

Die Technischen Unterlagen sind bei der Produktzulassung der STIHL Tirol GmbH aufbewahrt.

Das Baujahr und die Maschinenummer sind auf dem Vertikutierer angegeben.

Langkampfen, 27.01.2021

STIHL Tirol GmbH  
FN 46276 d, Landesgericht Innsbruck  
i. V.

Matthias Fleischer, Bereichsleiter  
Forschung und Entwicklung  
i. V.

Sven Zimmermann, Bereichsleiter Qualität

### 17.2 Anschrift STIHL Hauptverwaltung

ANDREAS STIHL AG & Co. KG  
Postfach 1771  
D-71301 Waiblingen

17.3 Anschriften STIHL  
Vertriebsgesellschaften  
DEUTSCHLAND



STIHL Vertriebszentrale AG & Co. KG  
Robert-Bosch-Straße 13  
64807 Dieburg  
Telefon: +49 6071 3055358

## ÖSTERREICH

STIHL Ges.m.b.H.  
Fachmarktstraße 7  
2334 Vösendorf  
Telefon: +43 1 86596370

## SCHWEIZ

STIHL Vertriebs AG  
Isenrietstraße 4  
8617 Mönchaltorf  
Telefon: +41 44 9493030

## TSCHECHISCHE REPUBLIK

Andreas STIHL, spol. s r.o.  
Chrlická 753  
664 42 Modřice

## 17.4 Anschriften STIHL Importeure

### BOSNIEN-HERZEGOWINA

UNIKOMERC d. o. o.  
Bišće polje bb  
88000 Mostar  
Telefon: +387 36 352560  
Fax: +387 36 350536

### KROATIEN

UNIKOMERC - UVOZ d.o.o.  
Sjedište:  
Amruševa 10, 10000 Zagreb  
Prodaja:  
Ulica Kneza Ljudevita Posavskog 56,  
10410 Velika Gorica  
Telefon: +385 1 6370010  
Fax: +385 1 6221569

### TÜRKEI

SADAL TARIM MAKİNELERİ DIŞ  
TİCARET A.Ş.  
Hürriyet Mahallesi Manas Caddesi No.1  
35473 Menderes, İzmir  
Telefon: +90 232 210 32 32  
Fax: +90 232 210 32 33

## 18. Technische Daten

Typ	RLE 540.0
Serienidentifizierung	6290
Motor, Bauart	Elektromotor
Spannung	230 V~
Aufnahmeleistung (EU) 2019/1781	1600 W §2(2) (j)
Frequenz	50 Hz
Absicherung	10 A
Schutzklasse	II
Schutzart	IPX 4
Vertikutiervorrichtung	14 festste- hende, vertikale Messer
Antrieb	
Vertikutiermesser	permanent
Motorabtriebsdreh- zahl	2840 U/min
Arbeitsbreite	38 cm
Arbeitstiefe	6 Stufen, Ver- stellbereich 25 mm
Rad-Ø vorne	180 mm
Rad-Ø hinten	180 mm
Länge	126 cm
Breite	54 cm
Höhe	111 cm
Gewicht	28 kg
<b>Schallemissionen:</b>	
Gemäß Richtlinie 2000/14/EC:	

## Typ RLE 540.0

Garantierter Schall-  
leistungspegel  $L_{WA,d}$  89 dB(A)

Gemäß Richtlinie 2006/42/EC:

Schalldruckpegel am  
Arbeitsplatz  $L_{pA}$  72 dB(A)

Unsicherheit  $K_{pA}$  2 dB(A)

### Hand-Arm-Vibrationen:

Angegebener Schwingungskennwert  
nach EN 12096:

Gemessener Wert

$a_{hw}$  1,95 m/sec<sup>2</sup>

Unsicherheit  $K_{hw}$  0,98 m/sec<sup>2</sup>

Messung gemäß EN 20643

## 18.1 REACH

REACH bezeichnet eine EG-Verordnung  
zur Registrierung, Bewertung und  
Zulassung von Chemikalien.

Informationen zur Erfüllung der REACH-  
Verordnung (EG) Nr. 1907/2006 sind  
unter [www.stihl.com/reach](http://www.stihl.com/reach) angegeben.

## 19. Fehlersuche

✘ eventuell einen Fachhändler aufsu-  
chen. STIHL empfiehlt den STIHL  
Fachhändler.

### Störung:

Elektromotor läuft nicht an

### Mögliche Ursache:

- Keine Netzspannung
- Vertikutiereinheit nicht in  
Transportstellung
- Einschaltknopf nicht gedrückt
- Messerwelle ist blockiert

- Anschlusskabel/Stecker bzw. Steckerkupplung oder Schalter defekt
- Thermischer Überlastschutz des Elektromotors aktiviert

**Abhilfe:**

- Absicherung überprüfen (⇒ 10.1)
- Vertikutiereinheit in Transportstellung bringen (⇒ 7.3)
- Einschaltknopf drücken (⇒ 10.3)
- Vertikutiereinheit in Transportstellung bringen bzw. Gehäuse und Auswurfkanal reinigen (Netzstecker ziehen!) (⇒ 7.3), (⇒ 11.2)
- Kabel/Stecker/Schalter überprüfen, ggf. auswechseln (⇒ 10.1), (✘)
- Gerät abkühlen lassen (⇒ 8.4), (✘)

---

**Störung:**

Häufig auslösende Netzsicherung

**Mögliche Ursache:**

- nicht geeignete Anschlussleitung
- Netzüberlastung
- Gerät ist durch Arbeiten mit zu tief eingestellten Messern überlastet

**Abhilfe:**

- Geeignete Anschlussleitung verwenden (⇒ 10.1)
- Gerät an einen anderen Stromkreis anschließen
- Arbeitstiefe und Vorschubgeschwindigkeit verringern (⇒ 7.4)

---

**Störung:**

Starke Vibrationen während des Betriebes

**Mögliche Ursache:**

- Vertikutiereinheit defekt

- Befestigung des Elektromotors lose

**Abhilfe:**

- Messer, Messerwelle, Abstandsbuchsen, Verschraubung und Lager der Vertikutiereinheit kontrollieren, ggf. reparieren (⇒ 11.5), (✘)
- Elektromotor festschrauben (✘)

---

**Störung:**

Schlechtes Arbeitsergebnis

**Mögliche Ursache:**

- Messer zu tief eingestellt (kahle Stellen, hoher Grasanteil im Vertikutiergut)
- Messer zu hoch eingestellt (wenig oder kein Rasenfilz wird entfernt)
- Messer haben Verschleißgrenze erreicht
- Keilriemen defekt, abgenutzt oder zu wenig gespannt

**Abhilfe:**

- Arbeitstiefe verringern (⇒ 7.4)
- Arbeitstiefe vergrößern (⇒ 7.4)
- Messer ersetzen (⇒ 11.5), (✘)
- Keilriemen ersetzen (✘)

---

**Störung:**

Messer drehen sich nicht

**Mögliche Ursache:**

- Keilriemen defekt
- Vertikutiereinheit defekt

**Abhilfe:**

- Keilriemen ersetzen (✘)
- Vertikutiereinheit reparieren (⇒ 11.5), (✘)

---

**Störung:**

Vertikutiereinheit kann nicht angehoben bzw. abgeseht werden

**Mögliche Ursache:**

- Seilzug defekt oder ausgehängt

**Abhilfe:**

- Seilzug ersetzen bzw. reparieren (✘)

---

**Störung:**

Arbeitstiefe kann nicht eingestellt werden

**Mögliche Ursache:**

- Vertikutiereinheit in Arbeitsstellung
- Drehgriff oder Verstellelement defekt

**Abhilfe:**

- Vertikutiereinheit in Transportstellung bringen (⇒ 7.3)
- Drehgriff bzw. Verstellelement reparieren (✘)

## 20. Serviceplan

### 20.1 Übergabebestätigung

**Modell:** \_\_\_\_\_

**Serialnummer:**

**Datum:**

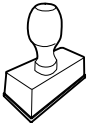

Nächster Service

**Datum:**

### 20.2 Servicebestätigung



Geben Sie diese  
Gebrauchsanleitung bei  
Wartungsarbeiten Ihrem STIHL  
Fachhändler.

Er bestätigt auf den vordruckten Feldern  
die Durchführung der Servicearbeiten.

Service ausgeführt am

Datum nächster Service



Dear Customer,

Thank you for choosing STIHL. We develop and manufacture our quality products to meet our customers' requirements. The products are designed for reliability even under extreme conditions.

STIHL also stands for premium service quality. Our specialist dealers guarantee competent advice and instruction as well as comprehensive service support.

We thank you for your confidence in us and hope you will enjoy working with your STIHL product.



Dr. Nikolas Stihl

**IMPORTANT: READ BEFORE USE AND  
KEEP IN A SAFE PLACE.**

## 1. Table of contents

<b>Notes on the instruction manual</b>	<b>28</b>	<b>Safety devices</b>	<b>37</b>
General	28	Safety devices	37
Instructions for reading the instruction manual	28	Two-hand operation	37
Country-specific versions	28	<b>Operating the machine</b>	<b>37</b>
<b>Machine overview</b>	<b>28</b>	Electrical connection	37
<b>For your safety</b>	<b>29</b>	Strain relief	38
General	29	Switching on the scarifier	38
Warning – dangers caused by electrical current	30	Switching off the scarifier	38
Clothing and equipment	30	<b>Maintenance</b>	<b>38</b>
Transporting the machine	31	General	38
Before operation	31	Cleaning the machine	38
During operation	31	Electric motor and wheels	38
Maintenance, cleaning, repairs and storage	33	Upper handlebar	38
Storage for prolonged periods without operation	34	Scarifying unit	38
Disposal	34	Storage and winter break	39
<b>Description of symbols</b>	<b>34</b>	<b>Transport</b>	<b>39</b>
<b>Standard equipment</b>	<b>34</b>	Transport	39
<b>Preparing the machine for operation</b>	<b>35</b>	<b>Minimising wear and preventing damage</b>	<b>39</b>
Assembling the handlebar	35	<b>Environmental protection</b>	<b>40</b>
Folding down the handlebar	35	<b>Standard spare parts</b>	<b>40</b>
Scarifying unit	35	<b>Accessories</b>	<b>40</b>
Adjusting the working depth	36	<b>EU - Declaration of conformity</b>	<b>40</b>
<b>Notes on working with the machine</b>	<b>36</b>	STIHL RLE 540.0 Scarifier	40
Notes on scarifying	36	<b>Technical specifications</b>	<b>41</b>
Working area for the operator	36	REACH	41
Correct motor load	37	<b>Troubleshooting</b>	<b>41</b>
Thermal motor overload protection	37	<b>Service schedule</b>	<b>42</b>
If the scarifying unit becomes blocked	37	Handover confirmation	42
		Service confirmation	42

## 2. Notes on the instruction manual

### 2.1 General

This instruction manual constitutes **original manufacturer's instructions** in the sense of EC Directive 2006/42/EC.

STIHL is continually striving to further develop its range of products; we therefore reserve the right to make alterations to the form, technical specifications and equipment level of our standard equipment.

For this reason, the information and illustrations in this manual are subject to alterations.

This instruction manual may describe models that are not available in all countries.

This instruction manual is protected by copyright. All rights reserved, especially the right of reproduction, translation and processing using electronic systems.

### 2.2 Instructions for reading the instruction manual

Illustrations and texts describe specific operating steps.

All symbols which are affixed to the machine are explained in this instruction manual.

#### Viewing direction:

Viewing direction when **"left"** and **"right"** are used in the instruction manual: the user is standing behind the machine and is looking forwards in the direction of travel.

#### Section reference:

References to relevant sections and subsections for further descriptions are made using arrows. The following example shows a reference to a section: (⇒ 4.)

#### Designation of text passages:

The instructions described can be identified as in the following examples.

Operating steps which require intervention on the part of the user:

- Release bolt (1) using a screwdriver, operate lever (2)...

General lists:

- Use of the product for sporting or competitive events

#### Texts with added significance:

Text passages with added significance are identified using the symbols described below in order to especially emphasise them in the instruction manual:



#### Danger

Risk of accident and severe injury to persons. A certain type of behaviour is necessary or must be avoided.



#### Warning

Risk of injury to persons. A certain type of behaviour prevents possible or probable injuries.



#### Caution

Minor injuries or material damage can be prevented by a certain type of behaviour.



#### Note

Information for better use of the machine and in order to avoid possible operating errors.

#### Texts relating to illustrations:

Illustrations relating to use of the machine can be found in the front of this instruction manual.

The camera symbol serves to link the figures on the illustration pages with the corresponding text passages in the instruction manual.



### 2.3 Country-specific versions

STIHL supplies machines with different plugs and switches, depending on the country of sale.

Machines with European plugs are shown in the illustrations. Machines with other types of plug are connected to the mains in a similar way.

## 3. Machine overview



- 1 Upper handlebar with controls
- 2 Cable clip
- 3 Rotary handle
- 4 Housing
- 5 Carrying handle
- 6 Motor hood
- 7 Rating plate with machine number
- 8 Discharge flap
- 9 Motorstop lever
- 10 ON button
- 11 Working depth rotary handle
- 12 Scarifying unit lever

## 4. For your safety

### 4.1 General



These safety regulations must be observed when working with the machine.



Read the entire instruction manual before using the machine for the first time. Keep the instruction manual in a safe place for future reference.

These safety precautions are essential for your safety, however the list is not exhaustive. Always use the machine in a reasonable and responsible manner and be aware that the user is responsible for accidents involving third parties or their property.

Make sure that you are familiar with the controls and use of the machine.

The machine must only be used by persons who have read the instruction manual and are familiar with operation of the machine. The user should seek expert and practical instruction prior to initial operation. The user must receive instruction on safe use of the machine from the vendor or another expert.

During this instruction, the user should be made aware that the utmost care and concentration are required for working with the machine.

Residual risks persist even if you operate this machine according to the instructions.



### **Risk of death from suffocation!**

Packaging material is not a toy - danger of suffocation! Keep packaging material away from children.

Only give or lend the machine, including any accessories, to persons who are familiar with this model and how to operate it. The instruction manual forms part of the machine and must always be provided to persons borrowing it.

The machine must only be operated by persons who are well rested and in good physical and mental condition. If your health is impaired, you should consult your doctor to determine whether working with the machine is possible. The machine should not be operated after the consumption of alcohol, drugs or medications which impair reactions.

Make sure that the user is physically, sensorily and mentally capable of operating the machine and working with it. If the user is physically, sensorily or mentally impaired, the machine must only be used under supervision or following instruction by a responsible person.

Make sure that the user is of legal age or being trained under supervision in a profession in accordance with national regulations.

### **Intended use:**

The machine is only intended for scarifying lawns. Its use for other purposes is not permitted and may be dangerous or result in damage to the machine.

The machine is intended for private use.

### **Caution – risk of accident!**

Due to the physical danger to the user, the machine must not be used for the following applications (incomplete list):

- Trimming bushes, hedges and shrubs
- Cutting creepers
- Caring for lawn roofs and balcony boxes
- Shredding or chopping tree or hedge cuttings
- Clearing paths (vacuuming, blowing)
- Levelling earth mounds, e.g. mole hills
- Transporting scarified material, except in the grass catcher box (accessory – not included in standard equipment) intended for this purpose.

For safety reasons, any modification to the machine, except the proper installation of accessories approved by STIHL, is forbidden and results in voiding of the warranty cover. Information regarding approved accessories can be obtained from your STIHL specialist dealer.

In particular, any tampering with the machine which increases the power output or speed of the engine or motor is forbidden.

It is not permitted to transport objects, animals or persons, particularly children, on the machine.

Only release the machine if it is on a level surface and cannot roll away by itself.

Particular care is required during use in public green spaces, parks, sports fields, along roads and in agricultural and forestry businesses.



**Caution! Danger to health due to vibrations.** Excessive exposure to vibrations can result in damage to the

cardiovascular or nervous system, particularly in persons with cardiovascular problems. Please consult a physician if

you experience symptoms that may have been caused by vibrational loads. Symptoms of this kind principally affect the fingers, hands or wrists and include (incomplete list):

- numbness,
- pain,
- muscular weakness,
- skin discolouration,
- unpleasant tingling sensation.

Hold the handlebar tightly, but not tensed, with both hands in the designated locations during operation.

Plan your working times so that more severe physical strains over a longer period are avoided.

---

#### 4.2 Warning – dangers caused by electrical current



##### Warning – risk of electric shock!

All power supply components (power cable, mains plug, ON/OFF switch, extension cable) must be free from damage and conform with the regulations for electrical safety.



Damaged cables, connectors and plugs, or power or extension electric cables that do not conform with regulations, must not be used. Therefore, check the power supply and electric or extension cable regularly for signs of damage or ageing (brittleness) **before each use**.

Only operate machine with fully uncoiled power cable.

Extension reels must always be fully unwound before use.

Never use a damaged extension cable. Replace defective cables with new ones and never repair extension cables.

Never use the machine if the cables are damaged or worn. Check the power cable in particular for damage and ageing.

Maintenance and repair work on power cables must only be performed by specially qualified technicians.

##### Danger of electric shock!

Do not connect a damaged cable to the mains and never touch a damaged cable before it has been disconnected from the mains. Damaged cables can result in contact with live parts.

Do not touch the scarifying unit (blades) until the machine has been disconnected from the mains.

Always ensure that the power cables used are adequately protected by a fuse.



Although the motor is splashproof, do not use the machine when it is raining or in a wet environment.

Only use extension cables that are insulated against moisture for outdoor use which are suitable for use with the machine (⇒ 10.1).

Detach electric cables at the plug and socket and not by pulling on the electric cable.

Keep the electric or extension cable away from the blades when using the scarifier to avoid damage that could result in contact with live parts.

In case of accident or malfunction, immediately switch off the scarifier and disconnect the mains plug.

If the power or extension cable has been damaged or tangled while using the machine (e.g. driven over), immediately switch off the scarifier and disconnect the mains plug. Check the cable and replace if necessary.

It must be noted that current fluctuations can damage the machine when it is connected to a power generator.

Only connect the machine to a power supply that is protected by means of a residual current-operated protective device with a release current of a maximum of 30 mA. Your electrician can provide further information.

For reasons of electrical safety, the electric cable must always be correctly installed on the handlebar.

---

#### 4.3 Clothing and equipment



Always wear sturdy footwear with high-grip soles when working. Never work barefoot or, for example, in sandals.



Suitable safety glasses must be worn when working.



Also always wear sturdy gloves and tie up and secure long hair (headscarf, cap, etc.) when performing maintenance and cleaning work or when transporting the machine.

Always wear long trousers and tight-fitting clothing when operating the machine.

Never wear loose clothes which may become caught on moving parts (control levers) – do not wear jewellery, ties or scarves.



---

#### 4.4 Transporting the machine

Always wear gloves in order to prevent injuries due to sharp-edged and hot components.

Switch off the machine prior to transport, disconnect the power cable, place the scarifying unit in the transport position and allow the blades to come to a standstill.

Only transport the machine once the motor has cooled down.

Take the weight of the machine into account and use suitable loading aids (loading ramps, lifters) if necessary.

Secure the machine and any machine components being transported (e.g. the grass catcher box available as an accessory) on the load floor using adequately dimensioned fastening material (belts, ropes, etc.).

Avoid contact with the blades when lifting and carrying the machine.

Observe the information in the section "Transport". It describes how to lift and lash the machine. (⇒ 12.1)

When transporting the machine, always observe regional legislation, especially regarding load security and the transport of objects on load floors.

---

#### 4.5 Before operation

Make sure that only persons who are familiar with the instruction manual are permitted to use the machine.

Observe the instructions in section "Dangers caused by electrical current" (⇒ 4.2).

Observe the local regulations regarding permitted operating times for gardening power tools with electric motors.

The machine must not be used on paved or gravelled surfaces where ejected material can cause injuries.

Carefully inspect the complete area on which the machine is to be used and remove any stones, sticks, wires, bones and other foreign objects which could be thrown up by the machine. Obstacles (e.g. tree stumps, roots) can be easily overlooked in long grass.

For this reason, mark all foreign objects (obstacles) which are hidden in the lawn and cannot be removed before commencing work with the machine.

All faulty, worn or damaged parts must be replaced before using the machine. Replace any illegible or damaged danger signs and warnings on the machine. Your STIHL specialist has a supply of replacement stickers and all the other spare parts.

The machine must only be used in **good operating condition**. Therefore, before each use check whether

- The machine is properly assembled.
- The scarifying unit (blade shaft, blades, spacer bushings and fastening) are in perfect condition – in particular check for secure fastening, damage (notches or cracks) and wear.
- The safety devices (e.g. discharge flap with rubber sheet, housing, handlebar, motorstop lever) are in perfect condition and working properly.

- The grass catcher box (accessory – not included in standard equipment) is undamaged and correctly installed – a damaged grass catcher box must not be used.

Carry out any necessary work or consult a specialist dealer. STIHL recommends STIHL specialist dealers.

---

#### 4.6 During operation



Never work when animals or people, particularly children, are in the danger area.

The switch and safety devices installed in the machine must not be removed or bypassed. In particular, never secure the motorstop lever to the handlebar (e.g. by tying it).

The handlebar must always be installed correctly and must not be modified. Never operate the machine with the handlebar folded down.

Never attach any objects to the handlebar (e.g. work clothing). Extension cables must never be wrapped around the handlebar.

Only work during the day or with good artificial light.

Do not operate the machine in the rain or during thunder storms, particularly when there is a risk of lightning strike.

The risk of accidents is higher if the ground is damp due to increased danger of slipping.

Particular caution should be exercised during working in order to prevent slipping. If possible, avoid using the machine when the ground is damp.

Do not leave the machine in the rain.

### Switching on the machine:

Exercise care when switching on the machine and observe the instructions in the section "Operating the machine".

(⇒ 10.)

Ensure that you keep your feet far enough away from the blades.

Always place the scarifying unit in the transport position before starting it.

Place the machine on an even surface before switching it on.

The machine must not be tilted before it is switched on or during switching-on.

Do not switch on the motor if the discharge chute is not covered by the discharge flap or the grass catcher box (accessory – not included in standard equipment).

Avoid switching the machine on repeatedly within a short period of time; in particular avoid "playing" with the ON button. Risk of motor overheating.

Owing to the voltage fluctuations caused by this machine during the run-up period, other devices connected to the same circuit may be subject to interference in the case of unfavourable power supply conditions. In this case, appropriate steps should be taken (e.g. connection to a different circuit than the one used by the affected device, or operation of the machine using a circuit with a lower impedance).

### Working on slopes:

Always work across and back on slopes, never up and down.

If the user loses control when working up and down, there is a risk of being run over by the machine.

Be particularly careful when changing direction on a slope.

Always ensure good stability on slopes and avoid mowing on excessively steep slopes.

For safety reasons, the machine must not be used on slopes with an inclination of more than 25° (46.6%). **Risk of injury!**

A slope inclination of 25° corresponds to a vertical height increase of 46.6 cm for a 100 cm horizontal distance.

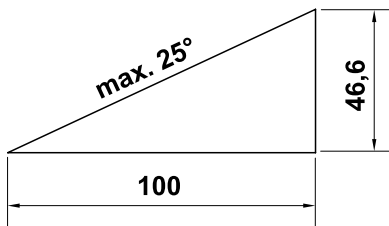

### Working:



#### Caution – risk of injury!

Never put hands or feet on or underneath rotating parts.  
Never touch rotating blades.

Always keep away from the discharge opening. Always observe the safety distance provided by the handlebar.

Do not try to examine the scarifying unit while the machine is operating. Never open the discharge flap and/or remove the grass catcher box (accessory – not included in standard equipment) when the blades are running. Rotating blades can cause injury.

Do not lean on the machine and always maintain your balance and firm footing.

Only operate the machine at walking speed – never run when working with the machine. Working quickly with the machine increases the risk of injury due to stumbling, slipping, etc.

Note that the blades catch on the ground when scarifying in the lowered position or when running over bumps. If the blades are set too low, the scarifier could accelerate unexpectedly, possibly resulting in loss of control of the machine.

Always place the scarifying unit in the transport position before turning it around.

Be particularly careful when turning the machine around or pulling it towards you.

#### Risk of stumbling!

Never lift or carry the machine with the motor running or the mains lead connected.

Objects hidden in the turf (lawn sprinkler systems, posts, water valves, foundations, electrical wires, etc.) must be avoided.

Never run over any such foreign objects.

Use the machine with great care when working near slopes, terraces, ditches and embankments. In particular, ensure that you maintain sufficient distance to such danger areas.



**STOP**

Beware of the blades running on for several seconds before coming to a standstill.

Switch off the motor and place the scarifying unit in the transport position,

- before adjusting the working depth,
- before opening the discharge flap or removing the grass catcher box (special accessory – not included in standard equipment).



Switch off the motor, disconnect the mains plug, place the scarifying unit in the transport position and ensure that the blades have come to a complete standstill,

- before pushing the machine onto an area not covered with grass,
- before lifting or carrying the machine,
- before transporting the machine.



Switch off the motor, disconnect the mains plug and ensure that the blades have come to a complete standstill,

- before leaving the machine unattended,
- before freeing a blocked scarifying unit or unblocking the discharge chute,
- before you check, clean or carry out work on the machine (e.g. folding down the handlebar),
- if there has been a collision with an obstacle. Inspect the machine for damage and perform the necessary repairs before re-starting and using the machine.
- if the machine vibrates abnormally. In this case the machine must be checked immediately.



#### **Risk of injury through defective parts!**

Strong vibration is normally an indication of a fault.

In particular, the machine must not be operated with a damaged or bent scarifying unit (blade shaft, blades, spacer bushings and fastening).

In the event of abnormal vibration or after a collision with an obstacle, check the machine, in particular the scarifying unit (blade shaft, blades, spacer bushings and fastening), the housing and the discharge flap for damage and loose parts and carry out the necessary repairs before re-starting and working with the machine. If you do not have the appropriate expertise,

have the necessary repairs carried out by a specialist dealer (STIHL recommends STIHL specialist dealers).

#### **4.7 Maintenance, cleaning, repairs and storage**



Before performing any work on the machine, before adjusting or cleaning the machine, or before checking whether the electric cable is entwined or damaged, switch off the machine and disconnect the mains plug.

Allow the machine to fully cool down before storing it in enclosed places, performing maintenance on it or cleaning it.

#### **Cleaning:**

The complete machine must be cleaned thoroughly following use. (⇒ 11.2)

Remove accumulated clipping deposits using a stick. Clean the underside of the machine with water and a brush.

Never use high-pressure cleaners and do not clean the machine under running water (e.g. using a garden hose).

Do not use aggressive cleaning agents. These can damage plastics and metals, impairing the safe operation of your STIHL machine.

In order to prevent fire hazards, keep the area around the air vents between the motor hood and housing free from e.g. grass, straw, moss, leaves or escaping grease.

#### **Maintenance operations:**

Only maintenance operations described in this instruction manual may be carried out. Have all other work performed by a

specialist dealer.

If you do not have the necessary expertise or auxiliary equipment, please **always** contact a specialist dealer.

STIHL recommends that you have maintenance operations and repairs performed exclusively by a STIHL specialist dealer.

STIHL specialist dealers regularly attend training courses and are provided with technical information.

Only use tools, accessories or attachments approved for this machine by STIHL or technically identical parts. Otherwise, there may be a risk of accidents resulting in personal injury or damage to the machine. If you have any questions, please consult a specialist dealer.

The characteristics of original STIHL tools, accessories and spare parts are optimally adapted to the machine and the user's requirements. Genuine STIHL spare parts can be recognised by the STIHL spare parts number, by the STIHL lettering and, if present, by the STIHL spare parts symbol. On smaller parts, only the symbol may be present.

Always keep warning and information stickers clean and readable. Damaged or missing stickers must be replaced by new, original plates from your STIHL specialist dealer. If a component is replaced with a new component, ensure that the new component is provided with the same stickers.

Only perform work on the scarifying unit when wearing thick work gloves and exercising extreme care.

When working on the scarifying unit, make sure that the blades cannot be moved, even when the mains plug is disconnected.

Ensure that all nuts, pins and screws are securely tightened, so that the machine is in a safe operating condition at all times.

Check the complete machine and the grass catcher box (accessory – not included in standard equipment) for wear or damage on a regular basis, particularly before extended periods when the machine is not in use (e.g. over winter). For safety reasons, worn or damaged parts must be replaced immediately to ensure that the machine is always in a safe operating condition.

Components or guards that are removed for maintenance operations must be properly reinstalled immediately.

#### 4.8 Storage for prolonged periods without operation

Store the cooled machine in a dry and locked place.

Ensure that the machine is protected from unauthorised use (e.g. by children).

Thoroughly clean the machine before storage (e.g. winter break).

Store the machine in good operational condition.

Store the machine on a level surface so that it cannot unintentionally roll away.

#### 4.9 Disposal

Ensure that old machines are properly disposed of. Render the machine unusable prior to disposal. In order to

prevent accidents, ensure that you remove the power supply cable or the electric cable from the ON/OFF switch to the motor.

#### Risk of injury caused by the scarifying unit!

Always store an old machine in a safe place prior to scrapping. Make sure that the machine and the blades are kept out of the reach of children.

### 5. Description of symbols



#### Attention!

Read the instruction manual and follow the safety instructions before initial use.



#### Risk of injury!

Keep other people out of the danger area.



#### Caution, sharp blades!

Keep fingers and toes away from the blades. Disconnect the mains plug from the socket before performing any repair, adjustment or cleaning work or if the electric cable is tangled or damaged. The blades continue to rotate after the motor has been switched off.



#### Risk of electric shock!

Keep the electric cable away from the blades.



Do not work in the rain or in a wet environment.



Wear safety glasses



Switch on the motor

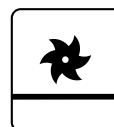

Scarifying unit in transport position

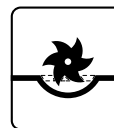

Scarifying unit in operating position

### 6. Standard equipment



Item	Designation	Qty.
A	Basic unit	1
B	Flat head bolt with cable guide	2

Item	Designation	Qty.
C	Rotary handle	2
D	Cable clip	2
-	Instruction manual	1

## 7. Preparing the machine for operation



### Risk of injury!

Observe the safety instructions in the section "For your safety". (⇒ 4.)

Follow the instructions in the section "Transporting the machine" when lifting the scarifier out of the packaging. In particular, wear gloves and avoid contact with the blades. (⇒ 4.4)

- Place the machine on level and firm ground when performing all the operations described.

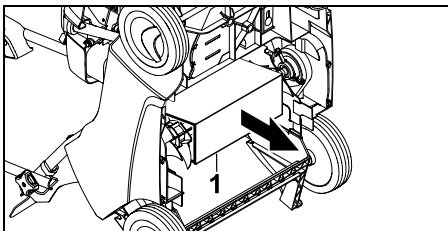

- Remove the cardboard insert (1) from the underside of the machine.

### 7.1 Assembling the handlebar



#### Installing the upper handlebar:

- Fit upper handlebar (1) onto both parts of the lower handlebar.

- Insert flat head bolts with cable guide (B) through the bores from the inside to the outside and tighten with rotary handles (C).
- Attach cable (2) to right-hand cable guide (3) and cable (4) to left-hand cable guide (5) as shown.

#### Installing the cable clips:



### Danger of electric shock!

In order to prevent damage to the insulating layer on the handlebar, only press on the cable clips by hand. Do not use any tools (e.g. hammer or screwdriver).

- Install the first cable clip (D) on the upper handlebar. Distance between the cable clip and switch:  
**25 - 27 cm**
- Install the second cable clip (D) on the lower handlebar.
- Insert electric cable (2) in both cable clips as shown. Close tab (6) and allow it to engage.

### 7.2 Folding down the handlebar



### Danger of pinching!

Releasing rotary handles (C) can cause the upper handlebar to fold down. For this reason, always hold upper handlebar (1) with one hand at its highest point when you loosen the rotary handles.

**Transport position** – for space-saving transport and storage:

- Unscrew rotary handles (C) until they turn freely, then fold down upper handlebar (1) forwards and allow it to rest on the machine. Make sure that the electric cable is not damaged.



The machined grooves in the threads of the flat head bolts prevent the rotary handles from becoming completely detached from the bolts (safeguard against loss).

**Working position** – for pushing the machine:

- Fold up upper handlebar (1) rearwards and hold with one hand.
- Tighten rotary handles (C).

### 7.3 Scarifying unit

#### Lowering the scarifying unit into the operating position:



### Risk of injury!

The scarifier moves forwards when the rotating scarifying unit is lowered.

- Place scarifying unit lever (1) in the operating position in the direction of the arrow as shown. The scarifying unit is lowered to the set working depth. (⇒ 7.4)



#### Raising the scarifying unit into the transport position:



- Place scarifying unit lever (1) in the transport position and allow it to engage.



## 7.4 Adjusting the working depth

Six different working depths can be set.



### Level 1:

Shallowest working depth

### Level 6:

Deepest working depth

Adjustment range: **25 mm**.

- **1** Place scarifying unit (1) in the transport position and allow it to engage. (⇒ 7.3)
- **2** Set the required working depth via working depth rotary handle (2).

### Notes:

- Always begin the scarifying process at the shallowest working depth (**level 1**). If the scarifying result is insufficient, increase the working depth in steps.
- **Blade wear** can be compensated by selecting a deeper working depth.
- Levels 5 and 6 should not be selected with new blades as this can damage the grass roots during scarifying.



The working depth is dependent on blade wear and the ground. The scarifier is pressed against the surface of the lawn through the rotation of the blades and through its own weight: on softer ground, the scarifier cuts deeper into the ground than on a compact surface.

## 8. Notes on working with the machine



### Risk of injury!

Untangle any knots in the cable immediately.

Guide the electric cable behind you when scarifying. Electric cables can be inadvertently cut when scarifying and present a tripping hazard. They therefore involve a high accident risk. For this reason, work so that the electric cable is always visible in the area of grass that has already been scarified.

### 8.1 Notes on scarifying

**Regular scarifying** renders the lawn less sensitive to dryness, heat and cold. Aerating the lawn annually makes it less prone to diseases, the ground is also firmed up and bare patches (caused by ball games or parties) are repaired. – A green lawn with even growth is created.

### Time:

The best time for annual scarifying is the early spring. If a lawn is scarified more often than once annually using a scarifier, this process should not be performed during midsummer or the middle of autumn.

After scarifying, the lawn needs to regenerate for a few weeks.

Consequently, the ideal time for scarifying is the period of growth in the spring.

Heavily matted lawns should be scarified twice a year: first in the spring and again in the autumn.

### Lawn preparation:

Before scarifying, mow the grass to a height of approx. 2 to 3 cm.

The shorter the lawn is cut, the better the scarifying results.

The lawn must not be freshly seeded, wet or excessively dry.

### Tips for optimum working results:

- The ground should only be scarified so as not to damage the grass roots. (⇒ 7.4)
- Guide the scarifier in straight parallel strips.
- Maintain an even working speed.
- Always place the scarifying unit in the transport position before turning it around. (⇒ 7.3)
- Avoid staying stationary in one place for any duration.
- In the case of heavily matted lawns, repeat the process perpendicular to the initial strips.

### After scarifying:

- Free the lawn completely of scarified material.
- Fertilise the lawn and re-seed any bare patches that may have appeared.
- Water the lawn generously.

### 8.2 Working area for the operator



- For safety reasons, the operator must stay within the working area behind the handlebar when the motor is running. Always observe the safety distance provided by the handlebar.

- The scarifier must only be operated by one person. Other persons must keep out of the danger area. (⇒ 4.)

---

### 8.3 Correct motor load

Only switch on the motor when the scarifying unit is in the transport position.

The scarifier load must never cause the motor speed to drop significantly.

If the speed drops, reduce the feed speed. If necessary, place the scarifying unit in the transport position and select a shallower cutting depth before continuing with scarifying.

---

### 8.4 Thermal motor overload protection

If an overload of the motor occurs during operation, the built-in thermal overload protection device automatically switches off the motor.

Causes for an overload:

- Excessive rate of feed
- Blades cut too deeply into the ground
- Unsuitable or excessively long electric cable – voltage loss (⇒ 10.1)
- Inadequate cleaning of the cooling air guide (inlet slots)

### Recommencing operation

Resume normal operation of the machine following a cooling period of up to 10 min (depending on the ambient temperature). (⇒ 10.3)

---

### 8.5 If the scarifying unit becomes blocked

Switch off the motor immediately and disconnect the mains plug. Then inspect the machine, in particular the scarifying unit, for damage and eliminate the cause of the fault.

---

## 9. Safety devices

The machine is equipped with several safety devices for safe operation and for the prevention of improper use.



### Risk of injury!

If a safety device is found to be defective, the machine must not be operated. Consult a specialist dealer; STIHL recommends STIHL specialist dealers.

---

### 9.1 Safety devices

The scarifier is equipped with safety devices which prevent inadvertent contact with the blades and with ejected scarified material. These include the housing, discharge flap and correctly installed handlebar.

---

### 9.2 Two-hand operation

The motor can only be switched on by pressing and holding the ON button with the right hand and then pulling the motorstop lever to the handlebar with the left hand.

---

## 10. Operating the machine

---

### 10.1 Electrical connection



### Danger of electric shock!

Observe the safety instructions in the section "For your safety" (⇒ 4.2).

If using a cable drum, the connection cord must be unwound completely, otherwise electrical resistance may cause loss of power and overheating.

Only cables which are no lighter than the following rubber sheathed cables may be used as electric cables:

**H07 RN-F DIN/VDE 0282**

**Minimum cross-section:**

**up to 25 m length: 3 x 1,5 mm<sup>2</sup>**

**up to 50 m length: 3 x 2,5 mm<sup>2</sup>**

The connectors of the electric cables must be made of rubber or have a rubber cover and conform to the following standard:

**DIN/VDE 0620**

The mains voltage and mains frequency must correspond to the information on the rating plate and the information contained in the section "Technical specifications" (⇒ 18.).

The power cable must be adequately protected by fuse (⇒ 18.).

This machine is intended for operation with a power supply having a system impedance of  $Z_{\text{max}}$  at the transfer point (house connection) of maximum **0,49 ohms** (at 50 Hz).

The user must ensure that the machine is only operated with a power supply which meets this requirement. If necessary, this information can be obtained from the local electric power company.

---

## 10.2 Strain relief



During working, the strain relief prevents any unintentional disconnection of the electric cable and any resulting damage to the mains connection on the machine.

For this reason, the electric cable must be fed through the strain relief.

- Form a loop in the power cable (1) and guide it through the opening (2).
- Then push the loop over the hook (3) and pull it tight.

---

## 10.3 Switching on the scarifier



### Risk of injury!

Only switch on the motor when the scarifying unit is in the transport position.

Never tip the scarifier to switch on the motor.

- **1** Press and hold down ON button (1).
- **2** Pull motorstop lever (2) to the handlebar and hold.
- The ON button (1) can be released once motorstop lever (2) is pulled.
- Lower the scarifying unit into the operating position and scarify the lawn. (⇒ 7.3)

---

## 10.4 Switching off the scarifier



- Place the scarifying unit in the transport position. (⇒ 7.3)
- Release motorstop lever (1). The motor and scarifying blades come to a stop after a short run-down time.

---

# 11. Maintenance

---

## 11.1 General



### Risk of injury!

Observe the safety instructions in the section "For your safety" (⇒ 4.).

### Annual service by the specialist dealer:

The scarifier should be inspected once annually by a specialist dealer. STIHL recommends STIHL specialist dealers.

---

## 11.2 Cleaning the machine



### Maintenance interval: After each use

Care of the machine will protect it against damage and extend its service life.

- Place the scarifier on firm, level and flat ground.
- **Cleaning position:**  
Detach the grass catcher box (accessory – not included in standard equipment), fold down upper handlebar (1) (⇒ 7.2) and raise discharge flap (2). Tilt scarifier (3) upwards at the front by raising it at carrying handle (4). Set down the scarifier as shown and allow the upper handlebar to rest on the ground.

- Only clean the machine using water, with a brush or with a cloth. Remove accumulated clipping deposits using a stick. If necessary, use a special cleaner (e.g. STIHL special cleaner).
- Never aim hose water or high-pressure cleaners at electric components like switches, parts of the motor, V-belts, seals or bearing points.
- Clean the scarifying unit.
- Remove dirt from the cooling air guide (inlet slots) between the motor hood and the housing to ensure that the motor is adequately cooled.

---

## 11.3 Electric motor and wheels

The electric motor is maintenance-free.

The wheel bearings are maintenance-free.

---

## 11.4 Upper handlebar

### Maintenance interval: Before each use

- Check the upper handlebar for damage – it is coated with an insulating layer. Should this layer become damaged, do not operate the scarifier and have the upper handlebar replaced by a specialist dealer. STIHL recommends STIHL specialist dealers.

---

## 11.5 Scarifying unit



### Risk of injury!

Worn blades may break off and cause serious injuries. It is therefore essential that maintenance is always performed as described.



### Maintenance interval: Before each use

- Tilt the scarifier upwards into the cleaning position. (⇒ 11.2)
- Check the scarifying unit (consisting of blade shaft, blades, nuts, washers and spacer bushings) for wear, secure seating, cracks or other damage.

### Wear check:

The blades must be replaced when the ground is not scored, even at the deepest working depth (level 6). Blades must always be replaced as a complete set.

### Never re-sharpen blades.

Have defective or worn parts repaired or replaced by a specialist dealer. STIHL recommends STIHL specialist dealers.

### 11.6 Storage and winter break

- Store the scarifier in a dry and locked place that is generally free of dust. Make sure that the machine is kept out of the reach of children.
- Only store the scarifier in good operating condition, fold down the handlebar if necessary.
- Keep all nuts, pins and screws tightly fastened, replace danger signs and warnings on the machine that have become illegible, check the entire machine and grass catcher box (accessory – not included in standard equipment) for wear and damage. Replace all worn or damaged parts.
- Any machine faults must be completely remedied prior to storage.

Also note the following points when storing the scarifier for long periods (winter break):

- Clean all external parts of the machine with care.
- Thoroughly lubricate/grease all moving parts.

## 12. Transport

### 12.1 Transport



#### Risk of injury!

Observe the section "For your safety" before transporting. (⇒ 4.) When transporting, always wear suitable safety clothing (safety shoes, thick gloves). Always disconnect the power cable before lifting or transporting.

### Carrying the machine:

- The scarifier must always be carried by two people. Always ensure sufficient distance between the blades and your body, particularly your feet and legs. Lift or carry the machine at carrying handle (1) and at upper handlebar (2) or, when the upper handlebar is folded down, at the lower handlebar sections (3).

### Securing the machine (lashing):

- Secure the scarifier and grass catcher box (accessory – not included in standard equipment) on the load floor using suitable fastening materials. Only transport the machine upright on its wheels.
- Fasten ropes or straps to lower handlebar sections (3), to front axle (4) and to the housing strut under discharge flap (5).

## 13. Minimising wear and preventing damage

### Important information on maintenance and care of the product group

### Scarifier, manually operated and mains-powered (STIHL RLE)

STIHL assumes no liability for material or personal damage caused by the non-observance of information contained in the operating instructions, in particular with regard to safety, operation and maintenance, or which arise through the use of unauthorised attachment or spare parts.

Please always observe the following important information for the prevention of damage or excessive wear to your STIHL machine:

#### 1. Wearing parts

Some parts of the STIHL machine are subject to normal wear even when used properly and must be replaced in due time depending on type and duration of use.

These include:

- Blades
- V-belt
- Grass catcher box (accessory – not included in standard equipment)

#### 2. Compliance with the information in this instruction manual

The STIHL machine must be used, maintained and stored with the care described in this instruction manual. Any damage caused by non-compliance with the safety, operating and maintenance instructions is the sole responsibility of the user.

This applies in particular to:

- inadequately dimensioned power cables (cross section),
- Incorrect electrical connection (voltage),
- Product modifications not approved by STIHL.
- The use of tools or accessories which are not approved or suitable for the machine, or are of inferior quality.
- Improper use of the product.
- Use of the product for sporting or competitive events.
- Resultant damage due to continued use of the product with defective components.

### 3. Maintenance operations

All operations listed in the section "Maintenance" must be performed regularly.

If these maintenance operations cannot be carried out by the user, a specialist dealer must be commissioned to perform them.

STIHL recommends that you have maintenance operations and repairs performed exclusively by a STIHL specialist dealer.

STIHL specialist dealers regularly attend training courses and are provided with technical information.

If these operations are neglected, faults may arise which are the responsibility of the user.

These include:

- damage to the motor as a result of inadequate cleaning of the cooling air guide (inlet slots),

- corrosion and other resultant damage caused by incorrect storage,
- damage to the machine through the use of inferior-quality spare parts,
- damage due to untimely or inadequate maintenance or damage due to maintenance or repair work not performed in the workshops of specialist dealers.

## 14. Environmental protection



Scarified material should be composted and not disposed of in household waste.

The machine, its packaging and accessories are all produced from recyclable materials and must be disposed of accordingly.

By disposing of materials separately, and in an environmentally friendly manner, valuable recyclable waste can be re-used. For this reason, the machine should be disposed of for recycling at the end of its useful life. Pay particular attention to the information in the section "Disposal" during disposal. (⇒ 4.9)

Consult your recycling centre or your specialist dealer for information on the proper disposal of waste products.

## 15. Standard spare parts

Blade set:  
6290 007 1000

## 16. Accessories

Grass catcher box **AFK 050**:  
6910 700 9600

## 17. EU - Declaration of conformity

### 17.1 STIHL RLE 540.0 Scarifier

STIHL Tirol GmbH  
Hans Peter Stihl-Strasse 5  
6336 Langkampfen  
Austria

declares under our sole responsibility that

- design: electric lawn scarifier
- manufacturer's brand: STIHL
- type: RLE 540.0
- serial number: 6290

complies with the relevant provisions of Directives 2000/14/EC, 2006/42/EC, 2014/30/EU, 2011/65/EU and 2009/125/EC and has been developed and manufactured in accordance with the versions of the following standards valid on the date of manufacture: EN 50636-2-92, EN 60335-1, EN 55014-1, EN 55014-2, EN 61000-3-2 and EN 61000-3-3 (where applicable).

Name and address of the notified body involved:  
TÜV Rheinland LGA Products GmbH  
Tillystrasse 2  
D-90431 Nuremberg

The measured and guaranteed sound power levels were determined in accordance with Directive 2000/14/EC, Appendix V.

- Measured sound power level: 86 dB(A)
- Guaranteed sound power level: 89 dB(A)

The technical documents are stored in the Product Approval department at STIHL Tirol GmbH.

The year of manufacture and machine number are indicated on the scarifier.

Langkampfen, 27.01.2021

STIHL Tirol GmbH  
FN 46276 d, Innsbruck Regional Court

p.p.



Matthias Fleischer, Head of Research and Development Division

p.p.



Sven Zimmermann, Head of Quality Division

---

### Importer for Great Britain

ANDREAS STIHL Ltd.  
Stihl House  
Stanhope Road

CAMBERLEY  
SURREY GU15 3YT  
Great Britain

## 18. Technical specifications

Type	RLE 540.0
Serial number	6290
Motor, design	Electric motor
Voltage	230 V~
Power input	1600 W
(EU) 2019/1781	§2(2) (j)
Frequency	50 Hz
Fuse	10 A
Protection class	II
Type of protection	IPX 4
Scarifying device	14 fixed vertical blades
Scarifying blade drive	Permanent
Motor output speed	2840 rpm
Working width	38 cm
Working depth	6 levels, adjustment range 25 mm
Wheel diameter (front)	180 mm
Wheel diameter (rear)	180 mm
Length	126 cm
Width	54 cm
Height	111 cm
Weight	28 kg
<b>Sound emissions:</b>	
In accordance with Directive 2000/14/EC:	
Guaranteed sound power level $L_{WAd}$	89 dB(A)
In accordance with Directive 2006/42/EC:	

Type	RLE 540.0
Sound pressure level at workplace $L_{pA}$	72 dB(A)
Uncertainty $K_{pA}$	2 dB(A)

### Hand-arm vibrations:

Specified vibration characteristic in accordance with EN 12096:  
 Measured value  $a_{hw}$  1,95 m/sec<sup>2</sup>  
 Uncertainty  $K_{hw}$  0,98 m/sec<sup>2</sup>  
 Measurement in accordance with EN 20643

### 18.1 REACH

REACH is an EC Directive for the registration, evaluation, authorisation and restriction of chemicals.

Information on compliance with the REACH Directive (EC) No. 1907/2006 is available from [www.stihl.com/reach](http://www.stihl.com/reach).

## 19. Troubleshooting

- ✳ If necessary, contact a specialist dealer; STIHL recommends STIHL specialist dealers.

### Fault:

Motor not starting

### Possible cause:

- No mains voltage
- Scarifying unit not in transport position
- ON button not pressed
- Blade shaft blocked
- Electric cable/plug and plug connector or switch defective

- Thermal motor overload protection activated

**Remedy:**

- Check fuse (⇒ 10.1)
- Place scarifying unit in transport position (⇒ 7.3)
- Press ON button (⇒ 10.3)
- Place scarifying unit in transport position and clean housing and discharge chute (disconnect mains plug!) (⇒ 7.3), (⇒ 11.2)
- Check cable/plug/switch and replace if necessary (⇒ 10.1), (✘)
- Allow machine to cool down (⇒ 8.4), (✘)

**Fault:**

Frequently tripped mains fuse

**Possible cause:**

- Unsuitable electric cable
- Power overload
- Machine overloaded due to working with blades set too deep

**Remedy:**

- Use suitable electric cable (⇒ 10.1)
- Connect machine to another circuit
- Reduce working depth and feed speed (⇒ 7.4)

**Fault:**

Excessive vibration during operation

**Possible cause:**

- Scarifying unit defective
- Engine mounting loose

**Remedy:**

- Check blades, blade shaft, spacer bushings, fastening and bearings of scarifying unit and repair if necessary (⇒ 11.5), (✘)
- Screw down motor (✘)

**Fault:**

Poor working results

**Possible cause:**

- Blades set too deep (bare patches, high grass content in scarified material)
- Blade set too shallow (little or no lawn thatch is removed)
- Blades have reached wear limit
- V-belt defective, worn or insufficiently tensioned

**Remedy:**

- Reduce working depth (⇒ 7.4)
- Increase working depth (⇒ 7.4)
- Replace blades (⇒ 11.5), (✘)
- Replace V-belt (✘)

**Fault:**

Blades not turning freely

**Possible cause:**

- V-belt defective
- Scarifying unit defective

**Remedy:**

- Replace V-belt (✘)
- Repair scarifying unit (⇒ 11.5), (✘)

**Fault:**

Scarifying unit cannot be raised or lowered

**Possible cause:**

- Cable defective or detached

**Remedy:**

- Replace or repair cable (✘)

**Fault:**

Working depth cannot be set

**Possible cause:**

- Scarifying unit in operating position

- Rotary handle or adjustment element defective

**Remedy:**

- Place scarifying unit in transport position (⇒ 7.3)
- Repair rotary handle or adjustment element (✘)

## 20. Service schedule

### 20.1 Handover confirmation

**Model:** \_\_\_\_\_

**Serial number:**

**Date:**

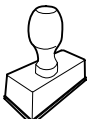

Next service

**Date:**

### 20.2 Service confirmation



Please hand this instruction manual to your STIHL specialist dealer in the case of maintenance operations. He will confirm the service operations performed in the pre-printed boxes.

Service performed on

 Next service date



## Chère cliente, cher client,

Nous sommes très heureux que vous ayez choisi un produit STIHL. Dans le développement et la fabrication de nos produits, nous mettons tout en œuvre pour garantir une excellente qualité répondant aux besoins de nos clients. Nos produits se distinguent par une grande fiabilité, même en cas de sollicitations extrêmes.

STIHL garantit également la plus haute qualité au niveau du service après-vente. Nos revendeurs spécialisés fournissent des conseils compétents, aident nos clients à se familiariser avec nos produits et assurent une assistance technique complète.

Nous vous remercions de votre confiance et vous souhaitons beaucoup de plaisir avec votre produit STIHL.



Dr. Nikolas Stihl

**IMPORTANT ! LIRE CETTE NOTICE  
AVANT D'UTILISER CE PRODUIT ET LA  
CONSERVER PRÉCIEUSEMENT**

# 1. Sommaire

<b>À propos de ce manuel d'utilisation</b>	<b>46</b>
Généralités	46
Instructions concernant la lecture du manuel d'utilisation	46
Différentes versions selon les pays	46
<b>Description de l'appareil</b>	<b>47</b>
<b>Consignes de sécurité</b>	<b>47</b>
Généralités	47
Avertissement – Dangers liés au courant électrique	48
Vêtements et équipement appropriés	49
Transport de l'appareil	49
Avant tout travail	49
Pendant l'utilisation de l'appareil	50
Entretien, nettoyage, réparation et remisage	52
Stockage prolongé	53
Mise au rebut	53
<b>Signification des pictogrammes</b>	<b>53</b>
<b>Contenu de l'emballage</b>	<b>53</b>
<b>Préparation de l'appareil</b>	<b>54</b>
Montage du guidon	54
Basculement du guidon	54
Unité de scarification	54
Réglage de la profondeur de travail	55
<b>Conseils d'utilisation</b>	<b>55</b>
Remarques relatives à la scarification	55
Zone de travail de l'utilisateur	56
Charge adaptée au moteur électrique	56
Relais de surcharge thermique du moteur électrique	56
En cas de blocage de l'unité de scarification	56
<b>Dispositifs de sécurité</b>	<b>56</b>
Dispositifs de protection	56
Utilisation à deux mains	56
<b>Mise en service de l'appareil</b>	<b>57</b>
Branchement électrique	57
Dispositif de maintien du câble	57
Mise en marche du scarificateur	57
Arrêt du scarificateur	57
<b>Entretien</b>	<b>57</b>
Généralités	57
Nettoyage de l'appareil	58
Moteur électrique et roues	58
Partie supérieure du guidon	58
Unité de scarification	58
Rangement de l'appareil et hivernage	58
<b>Transport</b>	<b>59</b>
Transport	59
<b>Comment limiter l'usure et éviter les dommages</b>	<b>59</b>
<b>Protection de l'environnement</b>	<b>60</b>
<b>Pièces de rechange courantes</b>	<b>60</b>
<b>Accessoires</b>	<b>60</b>
<b>Déclaration de conformité UE</b>	<b>60</b>
Scarificateur STIHL RLE 540.0	60
Adresse de l'administration centrale STIHL	61
Adresses des sociétés de distribution STIHL	61
Adresses des importateurs STIHL	61
<b>Caractéristiques techniques</b>	<b>61</b>
REACH	62
<b>Recherche des pannes</b>	<b>62</b>
<b>Feuille d'entretien</b>	<b>63</b>
Confirmation de remise	63

## 2. À propos de ce manuel d'utilisation

### 2.1 Généralités

Le présent manuel d'utilisation est une **notice originale** du fabricant conformément à la directive de l'Union Européenne 2006/42/EC.

La philosophie de STIHL consiste à poursuivre le développement de tous ses produits. Ceux-ci sont donc susceptibles de faire l'objet de modifications et de perfectionnements techniques. Les représentations graphiques, les photos ou les données techniques du présent document peuvent être modifiées. C'est pourquoi elles n'ont aucun caractère contractuel.

Ce manuel d'utilisation décrit éventuellement des modèles qui ne sont pas disponibles dans tous les pays.

Le présent manuel d'utilisation est protégé par la loi sur les droits d'auteur. Tous droits réservés, notamment le droit de reproduction, de traduction et de traitement à l'aide de systèmes électroniques.

### 2.2 Instructions concernant la lecture du manuel d'utilisation

Les illustrations et les instructions décrivent certaines étapes de l'utilisation.

L'ensemble des symboles apparaissant sur l'appareil est expliqué dans le présent manuel d'utilisation.

### Direction :

Utilisation de « **gauche** » et « **droite** » dans le manuel d'utilisation : l'utilisateur se tient derrière l'appareil (en position de travail) et regarde vers l'avant.

### Renvoi de chapitre :

Les chapitres et sous-chapitres correspondants sont indiqués par une flèche. L'exemple suivant montre qu'il faut se reporter à un chapitre : (⇒ 4.)

### Repérage des paragraphes :

Les instructions décrites peuvent être repérées comme illustré dans les exemples suivants.

Étapes nécessitant l'intervention de l'utilisateur :

- Desserrer la vis (1) avec un tournevis, actionner le levier (2) ...

Énumérations d'ordre général :

- utilisation du produit à l'occasion de manifestations sportives ou de concours

### Paragraphes présentant une importance particulière :

Les paragraphes ayant une importance particulière sont mis en évidence dans le manuel d'utilisation par l'un des symboles suivants :



#### Danger !

Met en garde contre un risque d'accident et de blessures graves. Une action précise est nécessaire ou interdite.



#### Attention !

Risque de blessures. Une action précise permet d'éviter des blessures possibles ou probables.



#### Prudence !

Des blessures légères et des dommages matériels peuvent être évités en adoptant un comportement particulier.



#### Remarque

Informations permettant une meilleure utilisation de l'appareil et d'éviter d'éventuelles pannes.

### Texte avec illustration :

Vous trouverez des figures expliquant le fonctionnement de l'appareil au tout début du présent manuel d'utilisation.

Le symbole de l'appareil photo indique la page où se trouvent les illustrations correspondant au passage du texte dans le manuel d'utilisation.



### 2.3 Différentes versions selon les pays

En fonction du pays, STIHL fournit des appareils dotés de différents interrupteurs et prises.

Les figures correspondent à des appareils dotés de prises aux normes européennes. Le branchement au secteur d'appareils dotés de prises différentes est similaire.



### 3. Description de l'appareil



- 1 Partie supérieure du guidon avec éléments de réglage
- 2 Collier de câbles
- 3 Molette de réglage
- 4 Carter
- 5 Poignée de transport
- 6 Capot du moteur électrique
- 7 Plaque signalétique avec numéro de machine
- 8 Volet d'éjection
- 9 Arceau de coupure du moteur
- 10 Bouton de mise en marche
- 11 Molette de réglage de la profondeur de travail
- 12 Levier de l'unité de scarification

### 4. Consignes de sécurité

#### 4.1 Généralités



Respecter impérativement les règlements pour la prévention des accidents de travail lors de l'utilisation de l'appareil.



Lire attentivement le manuel d'utilisation dans son intégralité avant la première mise en service de l'appareil. Conserver soigneusement le manuel d'utilisation pour pouvoir le réutiliser plus tard.

Ces mesures de précaution sont indispensables pour garantir votre sécurité, la liste n'est toutefois pas

exhaustive. Toujours utiliser l'appareil raisonnablement et de manière responsable et ne pas oublier que l'utilisateur est responsable des accidents causés à des tiers et à leurs biens.

Se familiariser avec les différents composants et avec l'utilisation de l'appareil.

L'appareil doit exclusivement être utilisé par des personnes qui ont lu le manuel d'utilisation et sont familiarisées avec le maniement de l'appareil. Avant la première mise en service, l'utilisateur doit être instruit de manière compétente et pratique sur l'utilisation de l'appareil. L'utilisateur doit demander au vendeur ou à une personne compétente de lui expliquer comment utiliser l'appareil en toute sécurité.

Lors de cette instruction, l'utilisateur doit être sensibilisé au fait que l'utilisation de l'appareil nécessite une attention et une concentration extrêmes.

Même en cas d'utilisation conforme de cet appareil, des risques résiduels sont toujours possibles.



#### **Danger de mort par étouffement !**

Risque d'étouffement pour les enfants en jouant avec les emballages. Tenir impérativement les emballages hors de portée des enfants.

Ne confier ou ne prêter l'appareil et tous ses équipements qu'à des personnes qui sont déjà familiarisées avec le modèle et son utilisation. Le manuel d'utilisation fait partie de l'appareil et doit systématiquement être remis.

Utiliser l'appareil l'esprit reposé et en bonne forme physique et mentale. En cas de problèmes de santé, il convient de

demander à son médecin s'il est possible de travailler avec l'appareil. Il est interdit d'utiliser l'appareil après avoir absorbé des substances (drogues, alcool, médicaments, etc.) risquant de diminuer la réactivité.

S'assurer que l'utilisateur possède les capacités physiques, sensorielles et mentales pour se servir de l'appareil. Si les capacités physiques, sensorielles ou mentales de l'utilisateur sont limitées, ce dernier doit utiliser l'appareil uniquement sous la surveillance ou selon les instructions d'une personne responsable.

S'assurer que l'utilisateur est majeur ou qu'il est actuellement formé à un métier conformément aux réglementations nationales en vigueur.

#### **Utilisation conforme du produit :**

L'appareil est destiné uniquement à la scarification. Toute autre utilisation est à proscrire car elle pourrait être dangereuse ou causer des dommages sur l'appareil.

L'appareil est conçu pour un usage privé.

#### **Attention – risque d'accident !**

Il est interdit d'utiliser l'appareil pour les travaux suivants sous peine d'entraîner des blessures à l'utilisateur (cette liste n'est pas exhaustive) :

- utilisation en coupe-bordures pour les buissons, les haies et les arbustes,
- coupe de plantes grimpantes,
- entretien du gazon sur les toits et les balcons,
- broyage et hachage de branches et chutes de haies,
- nettoyage des allées (en guise d'aspirateur ou de souffleur),
- nivellement de terrains bosselés (taupinières p. ex.),

- transport des résidus de la scarification, excepté dans le bac de ramassage (accessoire – non fourni avec l'appareil) prévu à cet effet.

Pour des raisons de sécurité, toute modification apportée à l'appareil, hormis la pose conforme d'accessoires homologués par STIHL, est interdite et annule en outre la garantie. Pour de plus amples informations sur les accessoires homologués, s'adresser à un revendeur spécialisé STIHL.

Toute manipulation de l'appareil en vue de modifier la puissance ou le régime du moteur à combustion ou du moteur électrique est strictement interdite.

L'appareil ne doit en aucun cas servir à transporter des objets, des animaux ou des personnes, notamment des enfants.

Ne relâcher l'appareil que lorsqu'il se trouve sur une surface plane et qu'il ne peut pas se mettre à rouler de lui-même.

Une attention particulière est requise en cas d'utilisation dans des jardins publics, des parcs, des terrains sportifs, et dans les domaines des travaux publics, de l'agriculture et de la sylviculture.



**Attention ! Les vibrations peuvent nuire à la santé !** Une exposition excessive aux vibrations peut affecter la circulation ou le système nerveux, en particulier sur les personnes souffrant déjà de problèmes de circulation. Consulter un médecin en cas d'apparition de symptômes pouvant être déclenchés par des vibrations.

Ces symptômes apparaissent principalement dans les doigts, les mains ou les poignets, p. ex. (liste non exhaustive) :

- perte de sensibilité,

- douleurs,
- faiblesse musculaire,
- changements de couleur de la peau,
- picotements désagréables.

Pendant le fonctionnement, tenir le guidon des deux mains aux emplacements prévus, solidement, mais sans être crispé.

Planifier les temps de travail de manière à éviter des sollicitations relativement élevées sur une période assez longue.

#### 4.2 Avertissement – Dangers liés au courant électrique



##### Attention – Risque d'électrocution !

Pour la sécurité électrique, il est nécessaire que toutes les pièces servant à l'alimentation électrique (câble d'alimentation, fiche secteur, interrupteur-marche/arrêt, rallonge) soient intactes et respectent les prescriptions.



N'utiliser en aucun cas des câbles électriques, raccords ou fiches endommagés ou des câbles de raccordement ou rallonges non conformes. Il est par conséquent nécessaire de vérifier **avant chaque utilisation** que l'alimentation électrique et le câble de raccordement ou la rallonge ne présentent pas de traces d'endommagement ou de vieillissement (friabilité).

Mettre l'appareil en marche uniquement lorsque le cordon d'alimentation secteur est déroulé.

En cas d'utilisation d'un enrouleur de câble, il faut systématiquement le dérouler entièrement avant utilisation.

Ne jamais utiliser de rallonge endommagée. Remplacer tout câble défectueux. Ne pas réparer les rallonges.

Ne pas utiliser l'appareil si les câbles sont endommagés ou usés. Vérifier que le câble d'alimentation plus particulièrement ne présente pas de traces d'endommagement ou de vieillissement.

Les travaux d'entretien et de réparation au niveau des câbles d'alimentation secteur doivent impérativement être effectués par du personnel spécialisé et formé.

##### Risque d'électrocution !

Ne pas brancher un câble endommagé au secteur et ne jamais le toucher avant qu'il ait été débranché du secteur. Les câbles endommagés peuvent entraîner un contact avec des parties sous tension.

Ne toucher l'unité de scarification (couteaux) qu'une fois l'appareil débranché du secteur.

Vérifier toujours que les fusibles du réseau d'alimentation sont suffisants.



Bien que le moteur électrique soit protégé contre les projections d'eau, ne pas utiliser l'appareil lorsqu'il pleut ou que l'herbe est mouillée.

Utiliser impérativement des rallonges étanches pour l'utilisation en plein air et qui sont adaptées à l'utilisation avec l'appareil (⇒ 10.1).

Ne pas tirer sur le câble de raccordement, le débrancher au niveau de la fiche et de la prise.

Lors de la scarification, tenir le câble de raccordement ou la rallonge éloigné(e) des couteaux pour éviter des dommages pouvant entraîner un contact avec des parties sous tension.

En cas d'accident ou d'anomalie de fonctionnement, arrêter immédiatement le scarificateur et débrancher la fiche secteur.

Si le câble de raccordement ou la rallonge a été endommagé(e) (p. ex. en roulant dessus) ou emmêlé(e) pendant l'utilisation de l'appareil, arrêter immédiatement le scarificateur et débrancher la fiche secteur. Contrôler les câbles et les remplacer si nécessaire.

Si l'appareil est raccordé à un groupe électrogène, veiller impérativement à ce qu'il ne puisse pas être endommagé par des variations de courant.

Ne brancher l'appareil qu'à une alimentation équipée d'un disjoncteur de protection avec déclenchement à 30 mA maxi. Pour de plus amples informations à ce sujet, demander conseil à un électricien.

Pour des raisons de sécurité liées à l'électricité, le câble électrique doit toujours être monté correctement sur le guidon.

---

### 4.3 Vêtements et équipement appropriés



Porter systématiquement des chaussures solides avec semelle antidérapante pendant le travail. Ne jamais utiliser l'appareil pieds nus ou en sandales par exemple.



Porter des lunettes de protection adéquates lors du travail.



Lors de travaux d'entretien et de nettoyage ainsi que pour le transport de l'appareil, porter toujours des gants robustes, s'attacher et protéger les cheveux s'ils sont longs (foulard, casquette, etc.).

L'utilisateur ne doit mettre l'appareil en marche qu'en pantalon et avec des vêtements près du corps.

Ne jamais porter de vêtements amples qui risqueraient de se prendre dans des pièces mobiles (levier de commande), ni de bijou, de cravate ou d'écharpe.

---

### 4.4 Transport de l'appareil

Travailler uniquement avec des gants afin d'éviter toute blessure en cas de manipulation de composants coupants ou brûlants.

Avant le transport, éteindre l'appareil, débrancher le câble d'alimentation, mettre l'unité de scarification en position de transport et patienter jusqu'à ce que les couteaux s'immobilisent.

Transporter l'appareil uniquement lorsque le moteur électrique a refroidi.

Tenir compte du poids de l'appareil et utiliser des équipements de chargement adaptés (rampes de chargement, dispositifs de levage) si nécessaire.

L'appareil et les pièces transportées en même temps que lui (p. ex. le bac de ramassage disponible en tant qu'accessoire) doivent être fixés sur la surface de chargement à l'aide d'équipements de fixation aux dimensions adaptées (sangles, cordes, etc.).

Éviter tout contact avec les couteaux lors du levage et du transport de l'appareil.

Tenir compte en particulier des indications figurant au chapitre « Transport ». Il y est décrit comment soulever ou arrimer l'appareil. (⇒ 12.1)

Respecter les directives locales en vigueur lors du transport de l'appareil, en particulier les dispositions concernant la sécurité des charges et le transport d'objets sur des surfaces de chargement.

---

### 4.5 Avant tout travail

S'assurer que seules des personnes connaissant le manuel d'utilisation utilisent l'appareil.

Tenir compte des indications du chapitre « Dangers liés au courant électrique » (⇒ 4.2).

Respecter la réglementation locale relative aux horaires d'utilisation des outils de jardin équipés d'un moteur électrique.

Ne pas utiliser l'appareil sur des surfaces pavées ou recouvertes de gravier où du matériau éjecté pourrait entraîner des blessures.

Contrôler la totalité du terrain où l'appareil va être utilisé et enlever toutes les pierres, tous les bâtons, fils de fer, os et autres corps étrangers qui pourraient être projetés par l'appareil. Les obstacles (p. ex. souches d'arbres, racines) peuvent être facilement cachés lorsque l'herbe est haute.

Par conséquent, repérer tous les corps étrangers (obstacles) dissimulés dans la pelouse qui ne peuvent être enlevés, avant d'utiliser l'appareil.

Avant d'utiliser l'appareil, remplacer les pièces défectueuses, usées ou endommagées. Remplacer les autocollants d'avertissement et de danger endommagés ou illisibles. Vous trouverez des autocollants de remplacement et toutes les autres pièces de rechange chez les revendeurs spécialisés STIHL.

Utiliser l'appareil uniquement en **bon état de fonctionnement**. Avant chaque mise en service, contrôler par conséquent

- que l'appareil est monté correctement,
- que l'unité de scarification (arbre des couteaux, couteaux, douilles d'écartement et vis) est en parfait état – vérifier en particulier que ces éléments sont correctement fixés et qu'ils ne présentent pas de dommages (entailles ou fissures), ni d'usure,
- que les dispositifs de protection (p. ex. volet d'éjection avec pattes en caoutchouc, carter, guidon, arceau de coupure du moteur) sont en parfait état et qu'ils fonctionnent correctement,
- que le bac de ramassage (accessoire – non fourni avec l'appareil) est intact et monté entièrement ; il est interdit d'utiliser un bac de ramassage endommagé.

Si besoin est, effectuer tous les travaux nécessaires ou les confier à un revendeur spécialisé. STIHL recommande de s'adresser à un revendeur spécialisé STIHL.

#### 4.6 Pendant l'utilisation de l'appareil

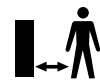

N'utiliser en aucun cas l'appareil lorsque des animaux ou des personnes, en particulier des enfants, se tiennent dans la zone de danger.

Ne retirer ou ne ponter en aucun cas les dispositifs de commutation et de sécurité installés sur l'appareil. En particulier, ne jamais fixer l'arceau de coupure du moteur au guidon (par ex. en l'attachant).

Le guidon doit toujours être monté correctement et ne doit en aucun cas être modifié. Ne jamais mettre l'appareil en marche lorsque le guidon est rabattu.

Ne jamais fixer d'objets au guidon (par ex. des vêtements de travail). Les rallonges ne doivent pas être enroulées autour du guidon.

Ne travailler qu'à la lumière du jour ou si l'éclairage est suffisant.

Ne jamais utiliser l'appareil par temps de pluie ou d'orage, en particulier en cas de risque de foudre.

Les risques d'accident augmentent sur un sol humide du fait de la stabilité réduite. Travailler avec une extrême prudence afin d'éviter de glisser. Si possible, éviter d'utiliser l'appareil sur un sol humide.

Ne pas laisser l'appareil sous la pluie.

##### Mise en marche de l'appareil :

Mettre l'appareil en marche avec prudence, conformément aux remarques figurant dans le chapitre « Mise en service de l'appareil ». (⇒ 10.)

Veiller à ne pas mettre les pieds trop près des couteaux.

Avant de démarrer, mettre l'unité de scarification en position de transport.

Pour la mise en marche, placer l'appareil sur une surface plane.

Ne pas basculer l'appareil avant sa mise en marche ou pendant sa mise en marche.

Ne pas mettre en marche le moteur électrique lorsque le canal d'éjection n'est pas couvert par le volet d'éjection ou par le bac de ramassage (accessoire – non fourni avec l'appareil).

Éviter les mises en marche répétées. Éviter notamment de solliciter abusivement le bouton de mise en marche. Risque de surchauffe du moteur électrique !

Compte tenu des variations de tension occasionnées par cet appareil lors de la montée en régime, d'autres dispositifs branchés sur le même circuit électrique peuvent être perturbés en cas de surcharge de la prise secteur. Dans ce cas, il convient de prendre des mesures adéquates (par ex. branchement sur un autre circuit électrique que le dispositif concerné, utilisation de l'appareil sur un circuit électrique d'impédance plus faible).

##### Utilisation sur les terrains en pente :

Toujours traiter les pentes dans le sens transversal, jamais dans le sens de la longueur.

Si l'utilisateur perd le contrôle lors de l'utilisation du scarificateur dans le sens de la longueur, il risque en plus d'être renversé par l'appareil en fonctionnement.

Faire particulièrement attention en cas de changement de direction sur un terrain en pente.

Toujours adopter une position stable dans les pentes et éviter d'utiliser l'appareil sur des pentes très raides.

Pour des raisons de sécurité, ne pas utiliser l'appareil sur des terrains inclinés à plus de 25° (46,6 %). **Risque de blessures !**

Une pente de 25° correspond à une montée verticale de 46,6 cm pour une distance horizontale de 100 cm.

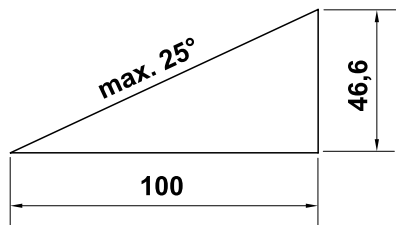

#### Utilisation :



#### Attention – Risque de blessures !

Ne jamais approcher les pieds ou les mains des pièces en rotation ou les passer en dessous. Ne jamais toucher les couteaux en rotation. Se tenir systématiquement éloigné de l'ouverture du canal d'éjection. Respecter absolument la distance de sécurité donnée par la longueur du guidon.

Ne jamais essayer d'inspecter l'unité de scarification tandis que l'appareil fonctionne. Ne jamais ouvrir le volet d'éjection et/ou ne jamais déposer le bac de ramassage (accessoire – non fourni avec l'appareil) tant que les couteaux sont en rotation. Les couteaux en rotation peuvent entraîner des blessures.

Ne pas s'appuyer sur l'appareil et toujours veiller à garder l'équilibre et une position stable.

N'avancer que pas à pas, ne jamais courir en utilisant l'appareil. Plus l'utilisateur va vite avec l'appareil et plus les risques d'accident augmentent : risque de trébucher, de glisser, etc.

Veillez noter que lorsque les couteaux sont en position basse lors de la scarification ou lors d'un passage sur une bosse, ils s'enfoncent d'autant plus dans le sol. Si le réglage des couteaux est trop bas, le scarificateur risque d'accélérer de façon intempestive, ce qui peut entraîner la perte de contrôle de l'appareil.

Toujours mettre l'unité de scarification en position de transport avant de retourner l'appareil.

Faire extrêmement attention en faisant demi-tour ou en tirant l'appareil vers soi.

#### Risque de chute !

Ne jamais soulever ou porter l'appareil lorsque le moteur électrique est en marche ou que le câble d'alimentation est branché.

Contourner les objets dissimulés dans le gazon (dispositifs d'arrosage du gazon, piquets, valves d'eau, fondements, conduites électriques, etc.). Ne jamais passer sur ces objets avec l'appareil.

Utiliser l'appareil avec extrême prudence lors des travaux à proximité de pentes, de bordures de terrain, de fossés et de digues. Veiller tout particulièrement à respecter une distance suffisante avec ces zones dangereuses.



Faire attention au fait que les couteaux mettent quelques secondes à s'immobiliser après la coupure du moteur.

Arrêter le moteur électrique et mettre l'unité de scarification en position de transport,

– avant de régler la profondeur de travail,

– avant d'ouvrir le volet d'éjection ou de déposer le bac de ramassage (accessoire – non fourni avec l'appareil).



Couper le moteur électrique, débrancher la fiche secteur, mettre l'unité de scarification en position de transport et

s'assurer que les couteaux sont entièrement immobilisés

– avant de pousser l'appareil sur une surface non couverte d'herbe,

– avant de soulever ou de porter l'appareil,

– avant de transporter l'appareil.



Couper le moteur électrique, débrancher la fiche secteur et s'assurer que les couteaux sont entièrement immobilisés,

– avant de s'éloigner de l'appareil ou de le laisser sans surveillance,

– avant de libérer l'unité de scarification bloquée ou d'éliminer un bouchage au niveau du canal d'éjection,

– avant de contrôler, nettoyer ou réparer l'appareil (p. ex. pour rabattre le guidon),

– en cas de collision avec un corps étranger. Vérifier si l'appareil est endommagé et effectuer les réparations nécessaires avant de redémarrer et d'utiliser l'appareil.

– si l'appareil vibre anormalement. Dans ce cas, une vérification immédiate est nécessaire.



### Risque de blessures dues à des pièces endommagées !

En général, de fortes vibrations indiquent une anomalie.

Ne pas mettre l'appareil en marche tout particulièrement si l'unité de scarification (arbre des couteaux, couteaux, douilles d'écartement et vissage) est endommagée ou déformée.

En cas de vibrations anormales ou après une collision avec un corps étranger, vérifier l'appareil, contrôler tout particulièrement que l'unité de scarification (arbre des couteaux, couteaux, douilles d'écartement et vis), le carter et le volet d'éjection ne présentent pas de dommages et de pièces desserrées et effectuer les réparations nécessaires avant de remettre l'appareil en marche et de l'utiliser. Confier les réparations nécessaires à un spécialiste – STIHL recommande les revendeurs spécialisés STIHL – si vous ne disposez pas des connaissances requises.

---

## 4.7 Entretien, nettoyage, réparation et remisage



Arrêter l'appareil et débrancher la fiche secteur avant d'effectuer des travaux sur l'appareil, de régler ou de

nettoyer l'appareil, ou avant de contrôler si le câble de raccordement a été coupé ou est abîmé.

Laisser refroidir complètement l'appareil avant de le ranger dans un local fermé ou d'effectuer des travaux d'entretien et de nettoyage.

### Nettoyage :

L'ensemble de l'appareil doit être nettoyé soigneusement après utilisation. (⇒ 11.2)

Éliminer les résidus accrochés avec un bout de bois. Nettoyer le dessous de l'appareil avec une brosse et de l'eau.

Ne jamais utiliser de nettoyeur haute pression et ne jamais nettoyer l'appareil sous l'eau courante (par exemple avec un tuyau d'arrosage).

Ne pas utiliser de détergents agressifs. Ceux-ci peuvent endommager les matières plastiques et les métaux, ce qui peut compromettre le fonctionnement sûr de votre appareil STIHL.

Afin de prévenir tout risque d'incendie, retirer l'herbe, la paille, la mousse, les feuilles ou les traces de graisse, par exemple, au niveau des orifices d'aération entre le capot du moteur électrique et le carter.

### Travaux d'entretien :

Exécuter uniquement les travaux d'entretien qui sont décrits dans le présent manuel d'utilisation, confier tous les autres travaux à un revendeur spécialisé.

Si vous ne disposez pas des outils nécessaires, ou si vous ne connaissez pas suffisamment l'appareil, adressez-vous **systématiquement** à un revendeur spécialisé.

STIHL recommande de s'adresser exclusivement aux revendeurs agréés STIHL pour les travaux d'entretien et les réparations.

Les revendeurs spécialisés STIHL bénéficient régulièrement de formations et d'informations techniques.

Utiliser uniquement des outils, des accessoires ou des équipements homologués par STIHL pour cet appareil ou des pièces techniquement similaires,

sous peine de provoquer des accidents et blessures ou d'endommager l'appareil. Pour toute question, s'adresser à un revendeur spécialisé.

Les outils, accessoires et pièces de rechange STIHL sont, de par leurs caractéristiques, adaptés de façon optimale à l'appareil et aux exigences de l'utilisateur. Les pièces de rechange d'origine STIHL sont reconnaissables au numéro de pièce STIHL, au monogramme STIHL et aux codes des pièces de rechange STIHL. Il est possible que les pièces de petite taille ne disposent que du code de référence.

Veiller à ce que les étiquettes d'avertissement restent propres et lisibles. Les autocollants perdus ou abîmés doivent être remplacés par des autocollants d'origine fournis par votre revendeur spécialisé STIHL. Si un composant est remplacé par une pièce neuve, veiller à ce que la nouvelle pièce reçoive le même autocollant.

Effectuer les travaux sur l'unité de scarification uniquement avec d'épais gants de protection et en faisant extrêmement attention.

Lors des travaux sur l'unité de scarification, faire attention au fait que les couteaux peuvent bouger même quand la fiche secteur est débranchée.

Veiller à ce que tous les écrous, boulons et vis soient correctement fixés, afin que l'utilisation de l'appareil se fasse à tout moment sans danger.

Contrôler régulièrement l'appareil complet et le bac de ramassage (accessoire – non fourni avec l'appareil), en particulier avant de le remiser (avant hivernage p. ex.) pour vérifier qu'il n'est pas usé, ni endommagé. Remplacer immédiatement les pièces

usées ou endommagées afin que l'appareil soit toujours en état de fonctionnement sûr.

Si, au cours de travaux d'entretien réalisés sur l'appareil, il est nécessaire de retirer des pièces ou des dispositifs de sécurité, les reposer dès que possible et comme il se doit.

#### 4.8 Stockage prolongé

Ranger l'appareil une fois refroidi dans un local sec et fermé.

S'assurer que l'appareil est mis à l'abri de toute utilisation non autorisée (hors de portée des enfants par exemple).

Nettoyer minutieusement l'appareil avant son stockage (hivernage par exemple).

Ranger l'appareil en bon état de fonctionnement.

Remiser l'appareil sur une surface plane pour qu'il ne puisse pas se mettre à rouler involontairement.

#### 4.9 Mise au rebut

S'assurer que les appareils usagés sont mis au rebut conformément à la législation en vigueur. Mettre l'appareil hors d'usage avant la mise au rebut. Afin de prévenir tout accident, retirer en particulier le câble d'alimentation secteur ou le câble électrique de l'interrupteur marche/arrêt allant au moteur électrique.

#### Risque de blessures causées par l'unité de scarification !

Ne jamais laisser un appareil usagé sans surveillance. S'assurer que l'appareil et les couteaux sont hors de portée des enfants.

## 5. Signification des pictogrammes



#### Attention !

Avant la mise en service, lire et prendre en compte le manuel d'utilisation et les consignes de sécurité.



#### Risque de blessures !

Tenir toute autre personne à l'écart de la zone de danger.

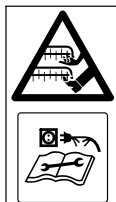

#### Attention, couteaux tranchants !

Tenir les doigts et les pieds à l'écart. Avant les travaux de maintenance, de réglage ou de nettoyage ou si le câble de raccordement est emmêlé ou détérioré, débrancher la fiche secteur de la prise électrique. Les couteaux tournent après que le moteur électrique a été coupé.



#### Risque d'électrocution !

Tenir le câble de raccordement éloigné des couteaux.



Ne pas travailler dans un environnement humide ou s'il pleut.



Porter des lunettes de protection



Mettre en marche le moteur électrique

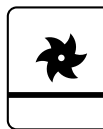

Unité de scarification en position de transport



Unité de scarification en position de travail

## 6. Contenu de l'emballage



Rep.	Désignation	Qté
A	Appareil de base	1
B	Vis à tête bombée avec guide-câble	2
C	Molette de réglage	2
D	Collier de câbles	2
-	Manuel d'utilisation	1

## 7. Préparation de l'appareil



### Risque de blessures !

Respecter les remarques relatives à la sécurité figurant au chapitre « Consignes de sécurité ». (⇒ 4.)

Au moment de sortir le scarificateur de son emballage, suivre les consignes indiquées au chapitre « Transport de l'appareil ». Porter tout particulièrement des gants et éviter tout contact avec les couteaux. (⇒ 4.4)

- Pour tous les travaux décrits, placer l'appareil sur une surface plane et stable.

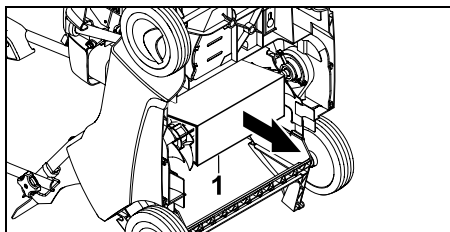

- Retirer l'emballage inséré (1) sur le dessous de l'appareil.

### 7.1 Montage du guidon



#### Montage de la partie supérieure du guidon :

- Placer la partie supérieure du guidon (1) sur les deux parties inférieures du guidon.
- Insérer les vis à tête bombée avec le guide-câble (B) dans les alésages, de l'intérieur vers l'extérieur. Les serrer avec les molettes de réglage (C).

- Accrocher le câble (2) au guide-câble droit (3) et le câble de commande (4) au guide-câble gauche (5), comme indiqué sur la figure.

#### Montage des colliers de câbles :



### Risque d'électrocution !

Afin de ne pas endommager la couche isolante du guidon, enfoncer les colliers de câbles à la main uniquement, sans utiliser d'outil (p. ex. marteau, tournevis).

- Monter le premier collier de câbles (D) au niveau de la partie supérieure du guidon. Distance entre le collier de câbles et l'interrupteur : **25 - 27 cm**
- Monter le deuxième collier de câbles (D) au niveau de la partie inférieure du guidon.
- Poser le câble électrique (2) dans les deux colliers de câbles, comme indiqué sur la figure. Fermer l'attache (6) et l'enclencher.

### 7.2 Basculement du guidon



### Danger de pincement !

Desserrer les molettes de réglage (C) pour pouvoir basculer la partie supérieure du guidon. Maintenir donc toujours d'une main la partie supérieure du guidon (1) dans la position la plus haute possible pour desserrer les molettes de réglage.

**Position de transport** – pour le transport et le rangement compacts de l'appareil :

- Dévisser les molettes de réglage (C) jusqu'à ce que celles-ci tournent librement, basculer la partie supérieure du guidon (1) vers l'avant et le laisser reposer sur l'appareil. S'assurer de ne pas endommager le câble électrique.



Les filetages sans fin des vis à tête bombée empêchent que les molettes de serrage ne se détachent d'elles-mêmes des vis (sécurité perte).

**Position de travail** – pour pousser l'appareil :

- Ouvrir la partie supérieure du guidon (1) vers l'arrière et le tenir d'une main.
- Visser les molettes de réglage (C).

### 7.3 Unité de scarification

#### Abaissement de l'unité de scarification en position de travail :



### Risque de blessures !

Lorsque l'unité de scarification en rotation est abaissée, le scarificateur se déplace vers l'avant.

- Placer le levier de l'unité de scarification (1) en position de travail dans le sens de la flèche, comme indiqué sur la figure. L'unité de scarification est abaissée à la profondeur de travail réglée. (⇒ 7.4)





## Relèvement de l'unité de scarification en position de transport :



- Mettre le levier de l'unité de scarification (1) en position de transport et le laisser s'enclencher.



## 7.4 Réglage de la profondeur de travail



Il est possible de régler six profondeurs de travail différentes.

**Niveau 1 :**  
profondeur de travail minimum

**Niveau 6 :**  
profondeur de travail maximum

Plage de réglage : **25 mm.**

- **1** Toujours mettre le levier de l'unité de scarification (1) en position de transport et le laisser s'enclencher. (⇒ 7.3)
- **2** Régler la profondeur de travail souhaitée avec la molette de réglage de la profondeur de travail (2).

### Remarques :

- Commencer toujours la scarification avec la profondeur de travail minimum (**niveau 1**). Si le résultat de la scarification est insuffisant, augmenter progressivement la profondeur de travail.
- L'**usure des couteaux** peut être liée à la sélection d'une grande profondeur de travail.
- Ne pas choisir les niveaux 5 et 6 avec des couteaux neufs car dans ce cas, les racines de l'herbe peuvent être endommagées lors de la scarification.



La profondeur de travail dépend de l'usure des couteaux et de la nature du sol. La rotation des couteaux et le poids propre du scarificateur enfoncent l'appareil dans la pelouse : c'est pourquoi sur un sol plus meuble, l'appareil coupe plus profondément que sur un sol compact.

## 8. Conseils d'utilisation



### Risque de blessures !

Démêler immédiatement le câble lorsqu'il est emmêlé.

Guider le câble de raccordement derrière soi lors de la scarification. Les câbles de raccordement risquent d'être coupés par inadvertance lors de la scarification ou bien d'entraîner un risque de trébuchement. Ils présentent donc un risque élevé d'accident. C'est pourquoi, lors du travail, s'assurer que le câble de raccordement repose sur la surface déjà travaillé pour qu'il soit constamment visible.

### 8.1 Remarques relatives à la scarification

Une **scarification régulière** du gazon le rend moins sensible à la sécheresse, à la chaleur et au froid. Une aération annuelle du gazon le rend plus résistant aux maladies et permet également d'éliminer le durcissement du sol et les surfaces piétinées (à la suite de jeux de balle ou de fêtes). – Un gazon régulier et vert apparaît.

### Saison :

Le printemps est la meilleure saison pour la scarification annuelle du gazon. Si vous aérez votre gazon plus d'une fois par an avec un scarificateur, ne le faites pas en plein été, ni en deuxième moitié de l'automne.

Après la scarification, le gazon a besoin de quelques semaines pour se régénérer. C'est pourquoi il est optimal d'aérer un gazon pendant sa période de croissance au printemps.

Les gazons très touffus doivent être travaillés deux fois par an. La première fois au printemps et une autre fois à l'automne.

### Préparation du gazon :

Avant d'aérer un gazon, tondre la pelouse à une hauteur d'environ 2 à 3 centimètres. Plus le gazon est coupé court, plus il est facile de l'aérer.

Le gazon ne doit pas être fraîchement semé, ni être trop humide ou trop sec.

### Conseils pour un résultat de travail optimal :

- Inciser le sol uniquement de manière à ne pas endommager les racines de l'herbe. (⇒ 7.4)
- Guider le scarificateur pour former des bandes droites et parallèles.
- Conserver une vitesse de travail régulière.
- Toujours amener l'unité de scarification en position de transport avant de retourner l'appareil. (⇒ 7.3)
- Éviter de stationner longtemps au même endroit.
- Si le gazon est très touffu, l'aérer une seconde fois en diagonale par rapport aux premières bandes.

### Après avoir aéré le gazon :

- Enlever tous les résidus de scarification du gazon.
- Fertiliser le gazon et épandre éventuellement du semis aux endroits présentant des trous.
- Bien arroser le gazon.

### 8.2 Zone de travail de l'utilisateur



- Pour des raisons de sécurité, l'utilisateur doit toujours se tenir dans la zone de travail située derrière le guidon lorsque le moteur électrique tourne. Respecter systématiquement la distance de sécurité donnée par la longueur du guidon.
- Le scarificateur doit exclusivement être utilisé par une seule personne, les tiers doivent se tenir éloignés de la zone de danger. (⇒ 4.)

### 8.3 Charge adaptée au moteur électrique

Ne mettre le moteur électrique en marche que lorsque l'unité de scarification est en position de transport.

La charge du scarificateur ne doit pas conduire à une réduction sensible du régime du moteur électrique.

Réduire la vitesse d'avancement si le régime diminue. Si nécessaire, mettre l'unité de scarification en position de transport, sélectionner une profondeur de coupe inférieure, puis reprendre l'opération de scarification.

### 8.4 Relais de surcharge thermique du moteur électrique

Si, au cours de l'utilisation de l'appareil, une surcharge du moteur électrique se produit, le relais de surcharge thermique intégré déclenche l'arrêt automatique du moteur électrique.

Causes d'une surcharge :

- vitesse d'avancement trop élevée
- couteaux coupant trop profondément dans le sol
- câble de raccordement inapproprié ou trop long – chute de tension (⇒ 10.1)
- nettoyage insuffisant des fentes d'aération (guidage de l'air de refroidissement),

### Remise en service

Après un temps de refroidissement de 10 min maxi. (en fonction de la température ambiante), remettre l'appareil en marche comme d'habitude. (⇒ 10.3)

### 8.5 En cas de blocage de l'unité de scarification

Arrêter immédiatement le moteur électrique et débrancher la fiche secteur. Ensuite, examiner la machine, en particulier l'unité de scarification, pour vérifier qu'elle n'est pas endommagée et éliminer la cause de la panne.

## 9. Dispositifs de sécurité

L'appareil est équipé de plusieurs dispositifs de sécurité garantissant une utilisation sûre et empêchant une utilisation non autorisée.



### Risque de blessures !

Si l'un des dispositifs de sécurité présente un défaut, l'appareil ne doit pas être mis en marche. STIHL vous recommande de vous adresser à un revendeur spécialisé STIHL.

### 9.1 Dispositifs de protection

Le scarificateur est équipé de dispositifs de protection qui empêchent tout contact involontaire avec les couteaux et les résidus de la scarification éjectés. Le carter, le volet d'éjection et le guidon monté correctement en font partie.

### 9.2 Utilisation à deux mains

Le moteur électrique peut être mis en marche uniquement si l'utilisateur appuie sur le bouton de mise en marche de la main droite et le maintient enfoncé, puis tire l'arceau de coupure du moteur vers le guidon de la main gauche.

## 10. Mise en service de l'appareil

### 10.1 Branchement électrique



#### Risque d'électrocution !

Respecter les remarques relatives à la sécurité dans le chapitre « Consignes de sécurité » (⇒ 4.2).

En cas d'utilisation d'un enrouleur de câble, dérouler le câble de raccordement entièrement pour éviter la perte de puissance provoquée par résistance électrique, ce qui entraînerait une surchauffe du câble.

N'utiliser que des câbles de raccordement qui pèsent autant ou plus que les câbles souples en caoutchouc suivants :

**H07 RN-F DIN/VDE 0282**

**Section minimale :**

**Longueur de 25 m maxi : 3 x 1,5 mm<sup>2</sup>**

**Longueur de 50 m maxi : 3 x 2,5 mm<sup>2</sup>**

Les raccords des câbles d'alimentation doivent être en caoutchouc ou recouverts de caoutchouc et conformes à la norme suivante :

**DIN/VDE 0620**

La tension secteur et la fréquence secteur doivent être conformes aux données indiquées sur la plaque signalétique et dans le chapitre « Caractéristiques techniques » (⇒ 18.).

Vérifier que le câble d'alimentation électrique est suffisamment protégé (⇒ 18.).

Cet appareil est conçu pour être utilisé sur un réseau d'alimentation électrique disposant d'une impédance système  $Z_{\max}$  au point de transfert (branchement intérieur) de **0,49 ohms** (à 50 Hz).

L'utilisateur doit s'assurer que l'appareil est utilisé uniquement sur un réseau d'alimentation électrique remplissant ces exigences. Si nécessaire, il est possible de demander l'impédance système auprès des entreprises distributrices d'électricité.

### 10.2 Dispositif de maintien du câble



Le dispositif de maintien du câble empêche le câble de raccordement de se débrancher et permet ainsi d'éviter tout endommagement du raccordement secteur au niveau de l'appareil.

Le câble de raccordement doit donc passer dans le dispositif de maintien du câble.

- Former une boucle avec le câble d'alimentation (1) et la passer dans l'ouverture (2).
- Puis remonter la boucle sur le crochet (3) et serrer.

### 10.3 Mise en marche du scarificateur



#### Risque de blessures !

Ne mettre le moteur électrique en marche que lorsque l'unité de scarification se trouve en position de transport.

Ne jamais basculer le scarificateur pour mettre le moteur électrique en marche.

- **1** Appuyer sur le bouton de mise en marche (1) et le maintenir enfoncé.
- **2** Positionner l'arceau de coupure du moteur (2) et le maintenir contre le guidon.
- Le bouton de mise en marche (1) peut être relâché une fois l'arceau de coupure du moteur (2) actionné.
- Abaisser l'unité de scarification en position de travail et traiter la pelouse. (⇒ 7.3)

### 10.4 Arrêt du scarificateur



- Mettre l'unité de scarification en position de transport. (⇒ 7.3)
- Relâcher l'arceau de coupure du moteur (1). Le moteur électrique et les couteaux de scarification s'arrêtent après un court délai d'immobilisation.

## 11. Entretien

### 11.1 Généralités



#### Risque de blessures !

Respecter les consignes de sécurité dans le chapitre « Consignes de sécurité » (⇒ 4.).

### Entretien annuel effectué par le revendeur spécialisé :

Le scarificateur doit être contrôlé une fois par an par un revendeur spécialisé. STIHL recommande de s'adresser à un revendeur spécialisé STIHL.

---

## 11.2 Nettoyage de l'appareil



### Intervalle d'entretien : après chaque utilisation

Prendre soin de l'appareil permet de prévenir les dommages et de prolonger la durée de vie de celui-ci.

- Placer le scarificateur sur un sol plat, ferme et horizontal.
- **Position de nettoyage :**  
Décrocher le bac de ramassage (accessoire – non fourni avec l'appareil), basculer la partie supérieure du guidon (1) (⇒ 7.2) et relever le volet d'éjection (2). Relever le scarificateur (3) au niveau de la partie avant en le soulevant par la poignée de transport (4). Arrêter le scarificateur comme indiqué sur la figure et laisser la partie supérieure du guidon reposer sur le sol.
- Nettoyer l'appareil uniquement à l'eau, à l'aide d'une brosse ou d'un chiffon. Éliminer les résidus accrochés avec un bout de bois. Utiliser, si nécessaire, un produit de nettoyage spécial (un nettoyeur spécial STIHL p. ex.).
- Ne jamais diriger un jet d'eau ou un nettoyeur haute pression vers des pièces électrique, comme des interrupteurs, des pièces du moteur électrique, la courroie trapézoïdale, des joints et des emplacements de paliers.
- Nettoyer l'unité de scarification.
- Éliminer les impuretés des fentes d'aération (guidage de l'air de refroidissement) entre le capot du moteur électrique et le carter pour permettre un refroidissement suffisant du moteur.

---

## 11.3 Moteur électrique et roues

Le moteur électrique ne demande aucun entretien.

Les roulements des roues ne nécessitent aucun entretien.

---

## 11.4 Partie supérieure du guidon

### Intervalle d'entretien : avant chaque utilisation

- Vérifier l'absence de dommages sur la partie supérieure du guidon – celle-ci est recouverte d'une couche isolante. Si cette couche est endommagée, ne pas mettre le scarificateur en service et faire remplacer la partie supérieure du guidon par un revendeur spécialisé. STIHL recommande de s'adresser à un revendeur spécialisé STIHL.

---

## 11.5 Unité de scarification



### Risque de blessures !

Des couteaux usés risquent de rompre et de provoquer de graves blessures. Il faut donc impérativement réaliser l'entretien comme décrit.

### Intervalle d'entretien : avant chaque utilisation

- Basculer le scarificateur en position de nettoyage. (⇒ 11.2)
- Contrôler l'unité de scarification (comprenant l'arbre des couteaux, les couteaux, des écrous, des disques et des douilles d'écartement) pour vérifier si elle présente des traces d'usure, des fissures ou des dommages et si elle est correctement fixée.

---

## Contrôle de l'usure :

Remplacer les couteaux si le sol n'est plus incisé, même à la profondeur de travail maximum (niveau 6). Les couteaux doivent toujours être remplacés par jeu complet.

### Ne jamais réaffûter des couteaux !

Faire réparer ou remplacer des pièces défectueuses ou usées par un revendeur spécialisé. STIHL recommande de s'adresser à un revendeur spécialisé STIHL.

---

## 11.6 Rangement de l'appareil et hivernage

- Ranger le scarificateur dans une pièce verrouillée, au sec, à l'abri de la poussière. S'assurer que l'appareil est hors de portée des enfants.
- Ranger toujours le scarificateur en parfait état de fonctionnement. Si nécessaire, rabattre le guidon.
- Serrer tous les écrous, boulons et vis, remplacer les autocollants d'avertissement et de sécurité devenus illisibles et vérifier que la machine dans son ensemble et le bac de ramassage (accessoire – non fourni avec l'appareil) ne présentent pas de traces d'usure ou de dommages. Remplacer les pièces usées ou endommagées.
- Toute panne de l'appareil doit être réparée avant son rangement.

En cas d'hivernage de du scarificateur, tenir compte en outre des points suivants :

- Nettoyer minutieusement toutes les pièces extérieures de l'appareil.
- Bien huiler ou graisser toutes les pièces rotatives.

## 12. Transport

### 12.1 Transport



#### Risque de blessures !

Avant le transport, tenir compte du chapitre « Consignes de sécurité ». (⇒ 4.)

Lors du transport, porter systématiquement des vêtements de sécurité adaptés (chaussures de sécurité, gants solides). Toujours débrancher le cordon d'alimentation secteur avant de soulever ou de transporter l'appareil.

#### Transport de l'appareil :

- Toujours porter le scarificateur à deux. Veiller à toujours observer un espace suffisant entre les couteaux et l'utilisateur, en particulier au niveau des pieds et des jambes. Soulever ou porter l'appareil uniquement par la poignée de transport (1) et par la partie supérieure du guidon (2) ou, si la partie supérieure du guidon est repliée, par les deux parties inférieures du guidon (3).

#### Fixation de l'appareil :

- Fixer le scarificateur et le bac de ramassage (accessoire, non fourni avec l'appareil) sur la surface de chargement à l'aide d'équipements de fixation adaptés. Transporter l'appareil uniquement placé sur ses roues.

- Fixer les cordes ou sangles au niveau des parties inférieures du guidon (3), de l'axe avant (4) et du renfort du carter sous le volet d'éjection (5).

## 13. Comment limiter l'usure et éviter les dommages

### Remarques importantes relatives à la maintenance et à l'entretien du groupe de produits

#### Scarificateur électrique (STIHL RLE)

La société STIHL décline toute responsabilité en cas de dommages corporels ou matériels découlant du non-respect des consignes de sécurité, des instructions d'utilisation et d'entretien stipulées dans le manuel d'utilisation ou en cas d'utilisation de pièces rapportées ou de rechange non agréées.

Respecter impérativement les consignes suivantes pour éviter tout dommage et prévenir une usure rapide de votre appareil STIHL :

#### 1. Pièces d'usure

Certaines pièces des appareils STIHL sont sujettes à usure, même dans des conditions normales d'utilisation. Elles doivent être remplacées en temps voulu, en fonction du type et de la durée d'utilisation.

C'est notamment le cas des pièces suivantes :

- Couteaux
- Courroie trapézoïdale
- Bac de ramassage (accessoire – non fourni avec l'appareil)

### 2. Respect des consignes indiquées dans le présent manuel d'utilisation

Il est nécessaire d'utiliser, d'entretenir et d'entreposer soigneusement l'appareil STIHL conformément aux consignes du présent manuel d'utilisation. L'utilisateur est seul responsable des dommages entraînés par le non-respect des consignes de sécurité, d'utilisation et d'entretien.

Une restriction de la garantie s'applique notamment dans les cas suivants :

- câble d'alimentation trop fin.
- branchement électrique incorrect (tension).
- Modifications du produit non autorisées par STIHL.
- utilisation d'outils ou d'accessoires qui ne sont pas autorisés, appropriés pour l'appareil ou qui sont de mauvaise qualité.
- utilisation non conforme du produit.
- utilisation de l'appareil lors de manifestations sportives ou de concours.
- dommages résultant d'une utilisation prolongée de l'appareil avec des pièces défectueuses.

#### 3. Travaux d'entretien

Tous les travaux indiqués au chapitre « Entretien » doivent être effectués à intervalles réguliers.

Si l'utilisateur n'est pas en mesure d'effectuer lui-même ces travaux d'entretien, il devra les confier à un spécialiste.

STIHL recommande de confier les travaux d'entretien et les réparations exclusivement à un revendeur spécialisé STIHL.

Les revendeurs spécialisés STIHL bénéficient régulièrement de formations et d'informations techniques.

Si ces travaux ne sont pas effectués, cela peut entraîner des dommages dont l'utilisateur sera tenu responsable.

Cela concerne notamment :

- les dommages causés au moteur électrique à la suite d'un nettoyage insuffisant des fentes d'aération (guidage de l'air de refroidissement).
- les dommages dus à la corrosion ou autres dommages consécutifs causés par un stockage inapproprié.
- l'endommagement de l'appareil du fait de l'utilisation de pièces de rechange de mauvaise qualité.
- les dommages causés par le non-respect des intervalles d'entretien ou un entretien insuffisant, ou causés par des réparations ou des travaux d'entretien n'ayant pas été effectués chez un revendeur spécialisé.

## 14. Protection de l'environnement



Ne pas jeter les résidus de la scarification à la poubelle - ils peuvent servir de compost.

Les emballages, l'appareil et ses accessoires sont fabriqués en matériaux recyclables et sont à éliminer comme il se doit.

L'élimination sélective des déchets dans le respect de l'environnement contribue au recyclage des matières recyclables. Par conséquent, une fois la durée d'utilisation normale de l'appareil écoulée, remettre l'appareil à un centre de collecte des déchets. Pour la mise au rebut, respecter les consignes figurant du chapitre « Mise au rebut ». (⇒ 4.9)

S'adresser au centre de recyclage local ou au revendeur spécialisé pour connaître la procédure correcte de mise au rebut.

## 15. Pièces de rechange courantes

Jeu de couteaux :  
6290 007 1000

## 16. Accessoires

Bac de ramassage **AFK 050** :  
6910 700 9600

## 17. Déclaration de conformité UE

### 17.1 Scarificateur STIHL RLE 540.0

STIHL Tirol GmbH  
Hans Peter Stihl-Straße 5  
6336 Langkampfen  
Autriche

déclare sous sa seule responsabilité que

- Modèle : scarificateur électrique
- Marque : STIHL
- Type : RLE 540.0
- N° de série : 6290

est en parfaite conformité avec les dispositions pertinentes des directives 2000/14/EC, 2006/42/EC, 2014/30/EU, 2011/65/EU et 2009/125/EC et a été mis au point et fabriqué conformément aux versions des normes suivantes, en vigueur à la date de production : EN 50636-2-92, EN 60335-1, EN 55014-1, EN 55014-2, EN 61000-3-2 et EN 61000-3-3 (le cas échéant).

Nom et adresse de l'institut :  
TÜV Rheinland LGA Products GmbH  
Tillystraße 2  
90431 Nuremberg, Allemagne

La détermination des niveaux de puissance acoustique mesurés et garantis a été effectuée conformément à la directive 2000/14/EC, Annexe V.

- Niveau de puissance acoustique mesuré : 86 dB(A)
- Niveau de puissance acoustique garanti : 89 dB(A)

La documentation technique est conservée avec l'homologation du produit par STIHL Tirol GmbH.

L'année de fabrication et le numéro de machine sont indiqués sur le scarificateur.

Langkampfen, 27/01/2021

STIHL Tirol GmbH  
FN 46276 d, tribunal d'Innsbruck

p.p.

Matthias Fleischer, Directeur de la Recherche et du Développement

p.p.



Sven Zimmermann, Directeur de la Qualité

---

### 17.2 Adresse de l'administration centrale STIHL

ANDREAS STIHL AG & Co. KG  
Postfach 1771  
D-71301 Waiblingen

---

### 17.3 Adresses des sociétés de distribution STIHL

#### ALLEMAGNE

STIHL Vertriebszentrale AG & Co. KG  
Robert-Bosch-Straße 13  
64807 Dieburg  
Téléphone : +49 6071 3055358

#### AUTRICHE

STIHL Ges.m.b.H.  
Fachmarktstraße 7  
2334 Vösendorf  
Téléphone : +43 1 86596370

#### SUISSE

STIHL Vertriebs AG  
Isenrietstraße 4  
8617 Mönchaltorf  
Téléphone : +41 44 9493030

#### RÉPUBLIQUE TCHÈQUE

Andreas STIHL, spol. s r.o.  
Chrlická 753  
664 42 Modřice

---

### 17.4 Adresses des importateurs STIHL

#### BOSNIE-HERZÉGOVINE

UNIKOMERC d. o. o.  
Bišće polje bb  
88000 Mostar  
Téléphone : +387 36 352560  
Fax : +387 36 350536

#### CROATIE

UNIKOMERC - UVOZ d.o.o.  
Sjedište:  
Amruševa 10, 10000 Zagreb  
Prodaja:  
Ulica Kneza Ljudevita Posavskog 56,  
10410 Velika Gorica  
Téléphone : +385 1 6370010  
Fax : +385 1 6221569

#### TURQUIE

SADAL TARIM MAKİNELERİ DIŞ  
TİCARET A.Ş.  
Hürriyet Mahallesi Manas Caddesi No.1  
35473 Menderes, İzmir  
Telefon: +90 232 210 32 32  
Fax: +90 232 210 32 33

## 18. Caractéristiques techniques

Type	RLE 540.0
N° de série	6290
Moteur, modèle	Moteur électrique
Tension	230 V~
Puissance absorbée (EU) 2019/1781	1600 W §2(2) (j)
Fréquence	50 Hz

Type	RLE 540.0
Protection par fusible	10 A
Classe de protection	II
Type de protection	IPX 4
Dispositif de scarification	14 couteaux verticaux fixes
Entraînement des couteaux du scarificateur	Permanent
Vitesse de sortie du moteur	2840 tr/min
Largeur de travail	38 cm
Profondeur de travail	6 niveaux, plage de réglage 25 mm
Ø roue avant	180 mm
Ø roue arrière	180 mm
Longueur	126 cm
Largeur	54 cm
Hauteur	111 cm
Poids	28 kg

### Émissions sonores :

Conformément à la directive 2000/14/EC :	
Niveau de puissance acoustique garanti $L_{WA_d}$	89 dB(A)
Conformément à la directive 2006/42/EC :	
Niveau de pression sonore sur le lieu de travail $L_{pA}$	72 dB(A)
Incertitude $K_{pA}$	2 dB(A)

### Vibrations main/bras :

Vibrations indiquées conformément à la norme EN 12096 :	
Valeur mesurée $a_{hw}$	1,95 m/sec <sup>2</sup>
Incertitude $K_{hw}$	0,98 m/sec <sup>2</sup>
Mesure conformément à la norme EN 20643	

---

## 18.1 REACH

REACH désigne une directive CE relative à l'enregistrement, l'évaluation et l'autorisation de substances chimiques.

Les informations sur la conformité à la directive REACH (CE) N° 1907/2006 sont indiquées sous le lien [www.stihl.com/reach](http://www.stihl.com/reach).

## 19. Recherche des pannes

✘ Demander éventuellement conseil à un revendeur spécialisé, STIHL recommande les revendeurs spécialisés STIHL.

---

### Dysfonctionnement :

Le moteur électrique ne démarre pas

### Causes possibles :

- Pas d'alimentation secteur
- Unité de scarification pas en position de transport
- Le bouton de mise en marche n'est pas enfoncé
- L'arbre des couteaux est bloqué
- Le câble d'alimentation/la fiche, le raccordement de fiche ou l'interrupteur est défectueux
- Relais de surcharge thermique du moteur électrique activé

### Solutions :

- Contrôler la protection par fusible (⇒ 10.1)
- Mettre l'unité de scarification en position de transport (⇒ 7.3)
- Appuyer sur le bouton de mise en marche (⇒ 10.3)

- Mettre l'unité de scarification en position de transport ou nettoyer le carter et le canal d'éjection (débrancher l'appareil !) (⇒ 7.3), (⇒ 11.2)
- Contrôler les câbles/fiches/interrupteurs, les remplacer si nécessaire (⇒ 10.1), (✘)
- Laisser refroidir l'appareil (⇒ 8.4), (✘)

---

### Dysfonctionnement :

Déclenchement répété du disjoncteur.

### Causes possibles :

- Câble de raccordement inapproprié.
- Surcharge du réseau électrique
- L'appareil est en surcharge du fait d'un réglage trop profond des couteaux

### Solutions :

- Utiliser un câble de raccordement adapté (⇒ 10.1)
- Brancher l'appareil sur un autre circuit électrique
- Réduire la profondeur de travail et la vitesse d'avancement (⇒ 7.4)

---

### Dysfonctionnement :

Fortes vibrations au cours de l'utilisation

### Causes possibles :

- Unité de scarification défectueuse
- Fixation desserrée du moteur électrique

### Solutions :

- Contrôler les couteaux, l'arbre des couteaux, les douilles d'écartement, les vis et les paliers de l'unité de scarification, les réparer le cas échéant (⇒ 11.5), (✘)
- Visser à fond le moteur électrique (✘)

---

### Dysfonctionnement :

Mauvais résultat du travail

### Causes possibles :

- Réglage trop profond des couteaux (trous, grande proportion d'herbe dans les résidus de la scarification)
- Réglage trop élevé des couteaux (l'appareil enlève peu de feutre du gazon, voire pas du tout)
- Limites d'usure des couteaux atteinte
- Courroie trapézoïdale défectueuse, usée ou pas assez serrée

### Solutions :

- Réduire la profondeur de travail (⇒ 7.4)
- Augmenter la profondeur de travail (⇒ 7.4)
- Remplacer les couteaux (⇒ 11.5), (✘)
- Remplacer la courroie trapézoïdale (✘)

---

### Dysfonctionnement :

Les couteaux ne tournent pas

### Causes possibles :

- Courroie trapézoïdale défectueuse
- Unité de scarification défectueuse

### Solutions :

- Remplacer la courroie trapézoïdale (✘)
- Réparer l'unité de scarification (⇒ 11.5), (✘)

---

### Dysfonctionnement :

Impossible de soulever ou d'abaisser l'unité de scarification

### Causes possibles :

- Câble décroché ou défectueux

### Solutions :

- Remplacer ou réparer le câble (✘)



### Dysfonctionnement :

Impossible de régler la profondeur de travail

### Causes possibles :

- Unité de scarification en position de travail
- Élément ou molette de réglage défectueux

### Solutions :

- Mettre l'unité de scarification en position de transport (⇒ 7.3)
- Réparer l'élément ou la molette de réglage (✕)

## 20. Feuille d'entretien

### 20.1 Confirmation de remise

Modèle : \_\_\_\_\_

Numéro de série :

--	--	--	--	--	--	--	--	--

Date :   |   |   |   |   |   |   |   |   |   |

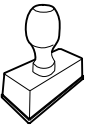

Prochain entretien

Date :   |   |   |   |   |   |   |   |   |

### 20.2 Confirmation d'entretien



Remettre le présent manuel d'utilisation au revendeur spécialisé STIHL lors des travaux d'entretien. Il confirmera l'exécution des travaux d'entretien en complétant les champs préimprimés.

 Entretien exécuté le

 Date du prochain entretien



## Geachte cliënt(e),

Wij zijn blij dat u hebt gekozen voor STIHL. Wij ontwikkelen en produceren onze producten in topkwaliteit in overeenstemming met de behoeften van onze klanten. Zo ontstaan producten met een hoge betrouwbaarheid, ook bij extreme belasting.

STIHL staat ook voor service met topkwaliteit. Onze dealers staan garant voor deskundig advies en instructie alsmede een uitgebreide technische begeleiding.

Wij danken u voor uw vertrouwen in ons en wensen u veel plezier met uw STIHL product.



Dr. Nikolas Stihl

**BELANGRIJK! VOOR GEBRUIK GOED  
DOORLEZEN EN BEWAREN.**

# 1. Inhoudsopgave

<b>Over deze gebruiksaanwijzing</b>	<b>66</b>	Wanneer de verticuteereenheid blokkeert	76
Algemeen	66	<b>Veiligheidsvoorzieningen</b>	<b>76</b>
Instructie voor het lezen van de gebruiksaanwijzing	66	Veiligheidsvoorzieningen	76
Landspecifieke varianten	66	Bediening met twee handen	76
<b>Beschrijving van het apparaat</b>	<b>67</b>	<b>Apparaat in gebruik nemen</b>	<b>76</b>
<b>Voor uw veiligheid</b>	<b>67</b>	Apparaat aansluiten	76
Algemeen	67	Trekontlasting	77
Waarschuwing - gevaar voor elektrische schokken	68	Verticuteermachine inschakelen	77
Kleding en uitrusting	69	Verticuteermachine uitschakelen	77
Transport van het apparaat	69	<b>Onderhoud</b>	<b>77</b>
Vóór het werken	69	Algemeen	77
Tijdens het werken	70	Apparaat reinigen	77
Onderhoud, reiniging, reparaties en opslag	72	Elektromotor en wielen	78
Opslag bij langdurige bedrijfszonderbrekingen	72	Bovenstuk duwstang	78
Afvoer	73	Verticuteereenheid	78
<b>Toelichting van de symbolen</b>	<b>73</b>	Opslag en winterpauze	78
<b>Leveringsomvang</b>	<b>73</b>	<b>Transport</b>	<b>78</b>
<b>Apparaat klaarmaken voor gebruik</b>	<b>73</b>	Transport	78
Duwstang monteren	74	<b>Slijtage minimaliseren en schade voorkomen</b>	<b>79</b>
Duwstang omklappen	74	<b>Milieubescherming</b>	<b>79</b>
Verticuteereenheid	74	<b>Standaard reserveonderdelen</b>	<b>80</b>
Werkdiepte instellen	74	<b>Accessoires</b>	<b>80</b>
<b>Aanwijzingen voor werken</b>	<b>75</b>	<b>EU-conformiteitsverklaring</b>	<b>80</b>
Aanwijzingen m.b.t. het verticuteren	75	Verticuteermachine STIHL RLE 540.0	80
Werkgebied van de gebruiker	75	<b>Technische gegevens</b>	<b>80</b>
Juiste belasting van de elektromotor	75	REACH	81
Thermische overbelastingsbeveiliging van de elektromotor	76	<b>Defectopsporing</b>	<b>81</b>
		<b>Onderhoudsschema</b>	<b>82</b>
		Leveringsbevestiging	82
		Servicebevestiging	82

## 2. Over deze gebruiksaanwijzing

### 2.1 Algemeen

Deze gebruiksaanwijzing is een **originale gebruiksaanwijzing** van de fabrikant in de zin van de EG-richtlijn 2006/42/EC.

STIHL werkt voortdurend aan de ontwikkeling van zijn producten; wijzigingen in de levering qua vorm, techniek en uitvoering zijn daarom voorbehouden.

Op basis van gegevens of afbeeldingen uit dit boekje kunnen bijgevolg geen aanspraken worden gemaakt.

Het is mogelijk dat in deze gebruiksaanwijzing modellen worden beschreven die niet in elk land verkrijgbaar zijn.

Deze gebruiksaanwijzing is auteursrechtelijk beschermd. Alle rechten blijven voorbehouden, met name het recht op het kopiëren, vertalen en het verwerken met elektronische systemen.

### 2.2 Instructie voor het lezen van de gebruiksaanwijzing

Afbeeldingen en teksten beschrijven bepaalde bedieningsstappen.

Alle pictogrammen die op het apparaat zijn aangebracht, worden in deze gebruiksaanwijzing toegelicht.

#### **Kijkrichting:**

kijkrichting bij gebruik 'links' en 'rechts' in de gebruiksaanwijzing:  
de gebruiker staat achter het apparaat en kijkt in de rijrichting naar voren.

#### **Hoofdstukverwijzing:**

naar de desbetreffende hoofdstukken en paragrafen met nadere uitleg wordt met een pijltje verwezen. Het volgende voorbeeld bevat een verwijzing naar een hoofdstuk: (⇒ 4.)

#### **Markeringen van tekstpassages:**

de beschreven aanwijzingen kunnen zoals in de volgende voorbeelden gemarkeerd zijn.

Handelingen waarbij ingrijpen van de gebruiker vereist is:

- Bout (1) met een schroevendraaier losdraaien, hendel (2) activeren ...

Algemene opsommingen:

- productgebruik bij sport- of wedstrijd-evenementen

#### **Teksten met aanvullende betekenis:**

tekstpassages met aanvullende betekenis zijn met één van de onderstaand beschreven symbolen gemarkeerd om deze in de gebruiksaanwijzing extra te accentueren.



#### **Gevaar!**

Gevaar voor ongevallen en ernstig letsel. Bepaalde handelingen zijn noodzakelijk of verboden.



#### **Waarschuwing!**

Kans op letsel. Bepaalde handelingen voorkomen mogelijk of waarschijnlijk letsel.



#### **Voorzichtig!**

Minder ernstig letsel of materiële schade dat/die door bepaalde handelingen kan worden voorkomen.



#### **Aanwijzing**

Informatie voor een beter apparaatgebruik en om een mogelijk oneigenlijk gebruik te vermijden.

#### **Teksten met afbeeldingverwijzing:**

afbeeldingen die het gebruik van het apparaat toelichten, vindt u geheel aan het begin van de gebruiksaanwijzing.

Het camerasymbool koppelt de afbeeldingen op de pagina's met afbeeldingen met het desbetreffende tekstgedeelte in de gebruiksaanwijzing.



### 2.3 Landspecifieke varianten

STIHL levert afhankelijk van het leveringsland apparaten met verschillende stekkers en schakelaars.

In de afbeeldingen worden apparaten met eurostekkers weergegeven. Apparaten met andere stekkeruitvoeringen worden op dezelfde manier op de voeding aangesloten.

### 3. Beschrijving van het apparaat



- 1 Bovenstuk duwstang met verstelbare onderdelen
- 2 Kabelclip
- 3 Draaiknop
- 4 Behuizing
- 5 Handgreep
- 6 Kap van elektromotor
- 7 Typeplaatje met machinenummer
- 8 Uitwerplep
- 9 Motorstopbeugel
- 10 Startknop
- 11 Draaiknop werkdiepte
- 12 Hendel verticuteereenheid

### 4. Voor uw veiligheid

#### 4.1 Algemeen



Tijdens de werkzaamheden met het apparaat moeten de voorschriften ter preventie van ongevallen beslist in acht worden genomen.



Lees vóór de eerste inbedrijfstelling de hele gebruiksaanwijzing goed door. Bewaar de gebruiksaanwijzing voor later gebruik zorgvuldig op een veilige plaats.

Deze veiligheidsmaatregelen zijn onontbeerlijk voor uw veiligheid, maar deze opsomming is niet uitputtend. Gebruik het apparaat altijd verstandig en

met verantwoordelijkheidsgevoel, en denk erom dat de gebruiker aansprakelijk wordt gesteld voor ongevallen met andere personen of voor schade aan hun eigendommen.

Maak u vertrouwd met de bedieningsonderdelen en het gebruik van de machine.

Het apparaat mag alleen worden gebruikt door personen die de gebruiksaanwijzing hebben gelezen en die met de bediening van het apparaat vertrouwd zijn. Elke gebruiker moet vóór de eerste ingebruikname vragen om een deskundige en praktische instructie. De verkoper of een andere deskundige moet aan de gebruiker uitleggen, hoe hij veilig met het apparaat kan werken.

Bij deze instructie moet de gebruiker er vooral bewust van worden gemaakt dat voor het werken met dit apparaat uiterste zorgvuldigheid en concentratie vereist zijn.

Ook wanneer u het apparaat volgens de voorschriften bedient, blijven er risico's bestaan.



#### **Levensgevaar door verstikking!**

Verstikkingsgevaar voor kinderen bij het spelen met verpakkingsmateriaal. Houd verpakkingsmateriaal altijd buiten het bereik van kinderen.

Leen het apparaat inclusief accessoires alleen uit aan personen die met dit model en de bediening ervan vertrouwd zijn. De gebruiksaanwijzing is onderdeel van het apparaat en moet altijd worden meegegeven.

Gebruik het apparaat alleen als u uitgerust bent en een goede lichamelijke en geestelijke conditie hebt. Als u een verminderde gezondheid heeft, dient u uw

arts te vragen of u met het apparaat kunt werken. Na het gebruik van alcohol, drugs of medicijnen die de reactiesnelheid nadelig beïnvloeden, mag niet met het apparaat worden gewerkt.

Controleer of de gebruiker lichamenlijk, zintuigelijk en geestelijk in staat is om het apparaat te bedienen en ermee te werken. Als de gebruiker met lichamenlijke, zintuigelijke of geestelijke beperkingen daartoe in staat is, mag de gebruiker er alleen onder toezicht of na instructie door een verantwoordelijke persoon mee werken.

Controleer of de gebruiker meerderjarig is of conform nationale regelgeving onder toezicht voor een beroep wordt opgeleid.

#### **Reglementair gebruik:**

het apparaat is alleen bedoeld voor verticuteren. Een andere toepassing is niet toegestaan en kan gevaarlijk zijn of schade aan het apparaat tot gevolg hebben.

Het apparaat is bedoeld voor privégebruik.

#### **Let op - Gevaar voor ongevallen!**

Om persoonlijk letsel van de gebruiker te vermijden, mag het apparaat bijvoorbeeld niet worden ingezet voor volgende werkzaamheden (onvolledige opsomming):

- het trimmen van bosjes, heggen en struiken,
- het snoeien van rankgewas,
- gazononderhoud op dakbeplantingen en in bloembakken,
- het hakselen en klein hakken van boom- en heggensoeisel,
- het schoonmaken van voetpaden (opzuigen, wegblazen),

- het egaliseren van oneffenheden in de bodem, zoals bijv. molshopen.
- het transporteren van geverticuteerd materiaal, buiten de in de daarvoor bedoelde opvangbox (accessoire - niet meegeleverd).

Om veiligheidsredenen is het verboden wijzigingen aan het apparaat aan te brengen, behalve als het gaat om vakkundige montage van accessoires die door STIHL zijn goedgekeurd. Andere wijzigingen leiden tot het vervallen van uw garantie. Neem voor informatie over goedgekeurde accessoires contact op met uw STIHL vakhandelaar.

Voor elke wijziging aan het apparaat waardoor het vermogen of het toerental van de verbrandingsmotor of de elektromotor wordt veranderd, is verboden.

Vervoer geen voorwerpen, dieren of personen, met name kinderen, met het apparaat.

Laat het apparaat alleen los, als het op een horizontaal vlak staat en niet vanzelf kan weggrollen.

Bij het gebruik op openbare terreinen, parken, sportvelden, langs wegen en op land- en bosbouwbedrijven moet u bijzonder behoedzaam te werk gaan.



### **Opgelet! Gevaar voor de gezondheid door trillingen!**

Een overmatige belasting door trillingen kan schade aan de bloedsomloop en het zenuwstelsel veroorzaken, vooral bij personen met circulatiestoornissen. Raadpleeg een arts wanneer er symptomen optreden die door de trillingen zouden kunnen zijn veroorzaakt. Dergelijke symptomen treden

voornamelijk op in de vingers, handen of polsen en zijn bijvoorbeeld (onvolledige opsomming):

- gevoelloosheid,
- pijn,
- slappe spieren,
- huidverkleuringen,
- onaangenaam kriebelen.

Houd de duwstang tijdens het werken stevig maar niet verkramp met beide handen op de daarvoor bedoelde plaatsen vast.

Plan de werktijden zodanig dat hoge belasting gedurende langere tijd wordt voorkomen.

---

## **4.2 Waarschuwing - gevaar voor elektrische schokken**



### **Opgelet - Kans op stroomstoten!**

Voor de elektrische veiligheid moeten alle onderdelen van de stroomvoorziening (voedingskabel, stekker, aan-/uit-knop, verlengkabel), onbeschadigd zijn en aan de voorschriften voldoen.

Beschadigde kabels, koppelingen en stekkers of aansluit -of verlengkabels die niet aan de voorschriften voldoen, mogen niet worden gebruikt. Controleer de stroomvoorziening en aansluit- of verlengkabel daarom **vóór elk gebruik** op sporen van beschadiging of veroudering (barsten).

Neem het apparaat uitsluitend met afgerolde voedingskabel in bedrijf.



Bij gebruik van een kabeltrommel moet deze vóór gebruik altijd volledig worden afgerold.

Gebruik nooit een beschadigde verlengkabel. Vervang defecte kabels door nieuwe en repareer verlengkabels niet.

Gebruik het apparaat nooit als de kabels beschadigd of versleten zijn. Controleer met name de voedingskabel op schade en veroudering.

Onderhouds- en herstellingswerkzaamheden aan voedingskabels mogen alleen door speciaal opgeleide vaklui worden uitgevoerd.

### **Gevaar voor stroomstoten!**

Een beschadigde kabel niet op het stroomnet aansluiten en nooit aanraken voordat deze van het stroomnet is losgekoppeld. Bij beschadigde kabels kunnen actieve onderdelen worden geraakt.

Raak de verticuteereenheid (messen) pas aan nadat het apparaat van het net is losgekoppeld.

Let er altijd op dat de gebruikte voedingskabels voldoende beveiligd zijn.



Ofschoon de elektromotor tegen opspattend water beschermd is, mag het apparaat niet bij regen en ook niet in een natte omgeving worden gebruikt.

Gebruik uitsluitend vochtwerende verlengkabels voor buitengebruik die voor het gebruik met het apparaat geschikt zijn (⇒ 10.1).

Verwijder de aansluitkabel met de stekker en de stekkerbus en trek niet aan de aansluitkabels zelf.

Houd de voedings- of verlengkabel bij het verticuteren uit de buurt van de messen, om schade te voorkomen waarbij actieve onderdelen kunnen worden geraakt.

Verticuteermachine bij een ongeval of een beschadiging meteen uitschakelen en de stekker loskoppelen.

Als de aansluit- of verlengkabel bij het gebruik van het apparaat beschadigd (bijv. overreden) of verstrikt is geraakt, verticuteermachine meteen uitschakelen en stekker eruit trekken. Kabel inspecteren en evt. vervangen.

Bedenk dat het apparaat bij het aansluiten op een stroomaggregaat door spanningsschommelingen kan worden beschadigd.

U mag het apparaat alleen op een voeding aansluiten die beveiligd is door een foutstroombeveiliging met een afschakelstroom van maximaal 30 mA. Voor nadere informatie kunt u terecht bij de elektricien.

Omwille van de elektrische veiligheid moet de elektrokabel op de duwstang altijd goed gemonteerd zijn.

---

### 4.3 Kleding en uitrusting



Draag tijdens werkzaamheden altijd stevige schoenen met grip. Werk nooit op blote voeten of bijvoorbeeld op sandalen.



Bij het werk moet altijd een geschikte veiligheidsbril worden gedragen.



Bij onderhouds- en reinigingswerkzaamheden en tijdens het vervoer van de machine ook telkens stevige

handschoenen dragen en lang haar samenbinden en bedekken (hoofddoek, muts enz.).

De machine mag alleen met een lange broek en nauwe kleding aan in gebruik worden genomen.

Draag nooit losse kledingstukken die aan draaiende onderdelen (bedieningshendel) kunnen blijven hangen – ook geen sieraden, geen stropdassen en geen sjaals.

---

### 4.4 Transport van het apparaat

Werk uitsluitend met handschoenen aan om letsel door scherpe randen en hete onderdelen van het apparaat te voorkomen.

Schakel het apparaat voor het transport uit, trek de voedingskabel eraf, zet de verticuteereenheid in de transportstand en laat de messen tot stilstand komen.

Transporteer het apparaat uitsluitend met afgekoelde elektromotor.

Let op het gewicht van het apparaat en gebruik zo nodig voor het laden geschikte hulpmiddelen (laadhellingen, hefvoorzieningen).

Maak het apparaat en de erbij getransporteerde apparatuur (bijv. de als accessoire leverbare opvangbox) met geschikte bevestigingsmaterialen (gordels, kabels, enz.) vast aan het laadoppervlak.

Messen bij het optillen en dragen niet aanraken.

Raadpleeg de informatie in het hoofdstuk "Transport". Daar wordt beschreven hoe het apparaat op te tillen of vast te sjoeren is. (⇒ 12.1)

Houd u bij het transport van het apparaat aan de plaatselijke voorschriften, met name wat betreft de laadveiligheid en het transport van voorwerpen op laadoppervlakken.

---

### 4.5 Vóór het werken

Het moet duidelijk zijn, dat er alleen personen met het apparaat werken die de gebruiksaanwijzing kennen.

Raadpleeg de informatie in het hoofdstuk "Gevaar voor elektrische schokken" (⇒ 4.2).

Neem de gemeentelijk voorgeschreven tijden voor het gebruik van tuinapparaten met elektromotor in acht.

Gebruik het apparaat niet op een geplaveid of met grind bestrooid oppervlak, omdat uitgeworpen materiaal in die gevallen letsel kan veroorzaken.

Controleer het complete terrein waarop de machine wordt gebruikt en verwijder alle stenen, stokken, kabels, botten en andere voorwerpen die door de machine omhoog kunnen worden geslingerd. Hindernissen (bijv. boomstronken, wortels) kunnen in het hoge gras eenvoudig over het hoofd worden gezien.

Markeer daarom vóór het maaien alle in het gazon verborgen vreemde voorwerpen (hindernissen) die niet verwijderd kunnen worden.

Vóór het gebruik van het apparaat moeten alle defecte, versleten en beschadigde onderdelen worden vervangen. Onleesbare of beschadigde waarschuwingsaanwijzingen op het apparaat moeten worden vervangen.

Stickers en alle verdere vervangingsonderdelen zijn verkrijgbaar bij uw STIHL vakhandelaar.

Het apparaat mag alleen worden gebruikt als het in **goede staat** verkeert. Controleer daarom vóór elk gebruik:

- of het apparaat volgens de voorschriften is gemonteerd,
- of de verticuteereenheid (messen, messen, afstandsbusen en schroefverbinding) in perfecte staat verkeert – let hierbij met name op een goede bevestiging, schade (kerven of scheuren) en slijtage,
- of de veiligheidsvoorzieningen (zoals de uitwerpklep met rubberen lappen, behuizing, duwstang, motorstopbeugel) in perfecte staat verkeren en naar behoren functioneren,
- of de opvangbox (accessoire – niet meegeleverd) onbeschadigd en volledig gemonteerd is – een beschadigde opvangbox mag niet worden gebruikt.

Voer indien nodig alle noodzakelijke werkzaamheden uit of laat dit over aan een vakhandelaar. STIHL beveelt hiervoor de STIHL vakhandelaar aan.

---

#### 4.6 Tijdens het werken



Werk nooit als er zich dieren of personen, in het bijzonder kinderen, binnen het gevaarlijke gebied bevinden.

De op het apparaat geïnstalleerde schakel- en veiligheidsinrichtingen mogen niet worden verwijderd of overbrugd. In het bijzonder de motorstopbeugel nooit aan de duwstang vastzetten (bijv. door afbinden).

De duwstang moet steeds goed gemonteerd zijn en mag niet veranderd worden. Gebruik het apparaat nooit met neergeklapte duwstang.

Bevestig nooit voorwerpen aan de duwstang (bijv. werkkleding). Wikkel geen verlengsnoeren om de duwstang.

Werk alleen bij daglicht of bij goede kunstverlichting.

Werk niet met het apparaat bij regen, onweer en met name niet bij blikseminslaggevaar.

Bij een vochtige ondergrond is er meer gevaar voor letsel, omdat de gebruiker minder stabiel staat.

Om uitglijden te voorkomen moet er bijzonder voorzichtig worden gewerkt. Indien mogelijk het apparaat niet op een vochtige ondergrond gebruiken.

Laat het apparaat niet in de regen staan.

#### Apparaat inschakelen:

start het apparaat voorzichtig, volgens de aanwijzingen in het hoofdstuk "Apparaat in gebruik nemen". (⇒ 10.)

Houd uw voeten op voldoende afstand van de messen.

Zet vóór het starten de verticuteereenheid in de transportstand.

Het apparaat moet bij het inschakelen op een vlakke bodem staan.

Het apparaat mag voor het inschakelen en tijdens het starten niet gekanteld worden.

Start de elektromotor niet wanneer het uitwerpkanaal niet door de uitwerpklep of de opvangbox (accessoire - niet meegeleverd) is afgedekt.

Herhaaldelijke inschakelingen binnen korte tijd, in het bijzonder het "spelen" met de startknop, moeten vermeden worden. Gevaar voor oververhitting van de elektromotor!

De door dit apparaat veroorzaakte spanningsschommelingen bij het starten kunnen bij ongunstige omstandigheden op het net storingen veroorzaken bij andere inrichtingen die op dezelfde stroomkring zijn aangesloten. In dit geval moeten passende maatregelen worden genomen (bijv. aansluiting op een andere stroomkring dan de betroffen inrichting, gebruik van het apparaat op een stroomkring met een lagere impedantie).

#### Werken op hellingen:

hellingen altijd in de dwarsrichting, nooit in de lengterichting bewerken.

Als de gebruiker bij het werken in langsrichting de controle verliest over de grasmaaier kan hij/zij worden overreden door het verticuterende apparaat.

Wees bijzonder voorzichtig als u op een helling van richting verandert.

Let steeds op een goede stand bij hellingen en vermijd om met het apparaat te werken op zeer sterke hellingen.

Om veiligheidsredenen mag de machine niet op hellingen steiler dan 25° (46,6 %) worden gebruikt. **Kans op letsel!**



Een stijging van de helling van 25° betekent een verticale stijging van 46,6 cm bij een horizontale lengte van 100 cm.

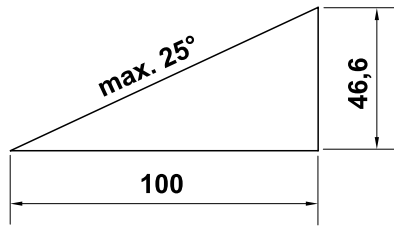

### Werken:



#### Opgelet – kans op letsel!

Houd handen of voeten nooit tegen of onder draaiende onderdelen. Raak nooit roterende messen aan. Blijf altijd uit de buurt van de uitwerpopening. Neem steeds de door de duwstang bepaalde veiligheidsafstand in acht.

Probeer niet om de verticuteereenheid te inspecteren zolang het apparaat werkt. Open nooit de uitwerpklep en/of neem nooit de opvangbox (accessoire - niet meegeleverd) weg zolang de messen roteren. Roterende messen kunnen letsel veroorzaken.

Leun niet over het apparaat en zorg altijd voor een goed evenwicht en een stabiele houding.

Werk altijd stapvoets en ga bij het werken met het apparaat vooral niet rennen. Door snel te lopen met het apparaat is er meer kans op letsel door struikelen, uitglijden enz.

Let erop dat de messen zich bij het verticuleren steviger in de bodem vastbijten. Dit geldt ook wanneer u over een verhoging rijdt. Staan de messen te laag ingesteld, dan kan de

verticuteermachine eventueel ongewild versnellen, waardoor u de controle over het apparaat kunt verliezen.

Zet de verticuteereenheid vóór het keren van het apparaat altijd in de transportstand.

Wees bijzonder voorzichtig als u het apparaat omdraait of naar u toe trekt.  
**Struikelgevaar!**

Een apparaat met draaiende elektromotor of aangesloten voedingskabel mag nooit worden opgetild of gedragen.

U moet om in het gras verborgen voorwerpen heenrijden (beregeningsinstallaties, palen, waterkranen, fundamenteën, stroomkabels enz.). Rijd nooit over dergelijke voorwerpen heen.

Gebruik het apparaat uiterst behoedzaam wanneer u in de buurt van hellingen, terreinkanten, sloten en dijken werkt. Houd met name voldoende afstand tot dergelijke gevarenezones.



**STOP**

Houd rekening met de uitloop van de messen. Het duurt enkele seconden voordat deze helemaal tot stilstand zijn gekomen.

Schakel de elektromotor uit en zet de verticuteereenheid in de transportstand,

- voordat u de werkdiepte instelt,
- voordat u de uitwerpklep opent of de opvangbox (accessoire – niet meegeleverd) wegneemt.



Schakel de elektromotor uit, trek de stekker eruit, zet de verticuteereenheid in de transportstand en controleer of de messen geheel stilstaan,

- voordat u het apparaat over een niet met gras begroeide ondergrond gaat duwen,
- voordat u het apparaat optilt of draagt,
- voordat u het apparaat transporteert.



Schakel de elektromotor uit, trek de stekker eruit en controleer of de messen geheel stilstaan,

- voordat u het apparaat achterlaat of als het apparaat niet onder toezicht is,
- voordat u een geblokkeerde verticuteereenheid leeg maakt of verstoppingen in het uitwerpkanaal verwijdert,
- voordat u het apparaat controleert, reinigt of werkzaamheden eraan uitvoert (zoals de duwstang omklappen),
- als het tegen een extern obstakel is gebotst. Zoek naar beschadigingen aan het apparaat en voer de vereiste reparaties uit voordat u opnieuw start en met het apparaat werkt.
- als het apparaat abnormaal trilt. In deze gevallen moet het onmiddellijk worden gecontroleerd.



#### Kans op letsel door defecte onderdelen!

Sterke trillingen zijn meestal een indicatie voor een storing. Het apparaat mag met name niet worden gebruikt als de verticuteereenheid (messenas, messen, afstandsbusen en schroefverbinding) beschadigd of verbogen is.

Controleer bij abnormale trillingen of na een botsing met een extern obstakel het apparaat, met name de verticuteereenheid

(messen, messen, afstandsbusen en schroefverbinding), de behuizing en de uitwerpklep, op beschadigingen en losse onderdelen en voer de vereiste reparaties uit voordat u het apparaat opnieuw start en ermee werkt. Laat de noodzakelijke reparaties door een vakman – STIHL beveelt hiervoor de STIHL vakhandelaar aan – uitvoeren, indien u niet over de benodigde kennis beschikt.

---

#### 4.7 Onderhoud, reiniging, reparaties en opslag



Schakel het apparaat uit en trek de netstekker eruit voordat u werkzaamheden aan het apparaat verricht, voordat u het apparaat afstelt of schoonmaakt of voordat u controleert of de aansluitkabel verstrengeld of beschadigd is.

Laat het apparaat voor opslag in een gesloten ruimte, voor onderhoudswerkzaamheden en voor reiniging volledig afkoelen.

##### Reiniging:

na gebruik moet het gehele apparaat zorgvuldig worden gereinigd. (⇒ 11.2)

Maak de aangekoekte resten met een houten staaf los. Reinig de onderkant van het apparaat met een borstel en water.

Gebruik nooit hogedrukreinigers en reinig het apparaat niet onder stromend water (bijvoorbeeld met een tuinslang).

Gebruik geen agressieve reinigingsmiddelen. Dergelijke reinigingsmiddelen kunnen kunststoffen en metalen zodanig beschadigen dat de veiligheid van uw STIHL apparaat mogelijk in het geding komt.

Om brandgevaar te voorkomen, moet u de gebieden rond de koelluchtopeningen, koelvinnen en rondom de behuizing vrij houden van b. jv. gras, stro, mos, bladeren of uitstromend vet.

##### Onderhoudswerkzaamheden:

Er mogen alleen onderhoudswerkzaamheden worden uitgevoerd die in deze gebruiksaanwijzing vermeld staan. Alle andere werkzaamheden dient u door een vakhandelaar te laten uitvoeren. Neem **altijd** contact op met een vakhandelaar als u niet over de vereiste kennis en gereedschappen beschikt. STIHL raadt aan onderhoudswerkzaamheden en reparaties uitsluitend door de STIHL vakhandelaar te laten uitvoeren. STIHL vakhandelaren volgen regelmatig cursussen en krijgen voortdurend technische informatie ter beschikking gesteld.

Gebruik uitsluitend gereedschappen, accessoires of combi-apparaten die voor dit apparaat door STIHL zijn goedgekeurd of technisch gelijkwaardige onderdelen, om de kans op ongevallen met letsel of schade aan het apparaat te voorkomen. Neem bij vragen contact op met een vakhandelaar.

Originele STIHL gereedschappen, accessoires en vervangingsonderdelen zijn wat betreft hun eigenschappen optimaal op het apparaat en de behoeften van de gebruiker afgestemd. Originele STIHL vervangingsonderdelen zijn herkenbaar aan het STIHL onderdeelnummer, het STIHL logo en eventueel het STIHL symbool op de onderdelen. Op kleine onderdelen kan ook alleen het teken staan.

Houd waarschuwings- en instructiestickers altijd leesbaar en schoon. Beschadigde of verloren gegane stickers moeten via uw STIHL vakhandelaar door nieuwe originele stickers worden vervangen. Let er bij het vervangen van een onderdeel door een nieuw onderdeel op dat het nieuwe onderdeel van dezelfde stickers is voorzien.

Werk aan de verticuteereenheid uitsluitend met dikke werkhandschoenen en met de uiterste voorzichtigheid.

Let er bij het werken aan de verticuteereenheid op dat de messen zelfs na het lostrekken van de stekker nog kunnen worden bewogen.

Zorg te allen tijde voor een veilig gebruik van het apparaat doordat alle moeren, bouten en schroeven goed zijn aangehaald.

Inspecteer het gehele apparaat en de opvangbox (accessoire - niet meegeleverd) op gezette tijden, in het bijzonder vóór de opslag van het apparaat (bijv. vóór de winterpauze), op slijtage en beschadigingen. Versleten of beschadigde onderdelen moeten om veiligheidsredenen direct worden vervangen, om ervoor te zorgen dat het apparaat altijd in veilige staat is.

Als onderdelen of veiligheidsvoorzieningen voor onderhoudswerkzaamheden zijn verwijderd, moeten deze weer meteen en correct worden aangebracht.

---

#### 4.8 Opslag bij langdurige bedrijfsonderbrekingen

Het afgekoelde apparaat in een droge, afgesloten ruimte bewaren.

Controleer of het apparaat tegen gebruik door onbevoegden (bijv. kinderen) is beveiligd.

Reinig het apparaat voor het opslaan (bijv. winterpauze) grondig.

Sla het apparaat in een veilige staat op.

Sla het apparaat zodanig op een horizontale ondergrond op, dat het niet per ongeluk kan weggrollen.

#### 4.9 Afvoer

Voer een apparaat aan het eind van de levensduur ervan op de daarvoor bestemde wijze af. Maak het apparaat onbruikbaar voordat het als afval wordt verwerkt. Verwijder ter voorkoming van ongevallen in het bijzonder de voedingskabel of de elektrische kabel van de aan/uit-knop naar de elektromotor.

#### Kans op letsel door de verticuteereenheid!

Laat ook een apparaat aan het eind van de levensduur ervan nooit zonder toezicht staan. Bewaar het apparaat en de messen altijd buiten het bereik van kinderen.

### 5. Toelichting van de symbolen



#### Opgelet!

Lees vóór ingebruikname de gebruiksaanwijzing en de veiligheidsinstructies en volg deze op.

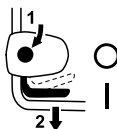
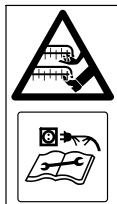

#### Kans op letsel!

Houd andere personen uit de gevarezone.

#### Let op, scherpe messen!

Houd vingers en tenen uit de buurt. Trek de stekker uit het stopcontact voordat u reparatie-, instel- of reinigingswerkzaamheden gaat uitvoeren of als de aansluitkabel verstrikt of beschadigd is. Messen draaien na het uitschakelen van de elektromotor nog.

#### Gevaar voor elektrische schokken!

Houd de aansluitkabel uit de buurt van de messen.

Werk niet bij regen of in een natte omgeving.

Veiligheidsbril dragen

Elektromotor inschakelen

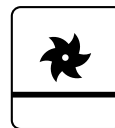

Verticuteereenheid in transportstand

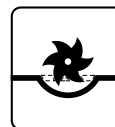

Verticuteereenheid in werkstand

### 6. Leveringsomvang



Pos.	Omschrijving	Stk.
A	Basisapparaat	1
B	Platkopbout met kabelgeleiding	2
C	Draaiknop	2
D	Kabelclip	2
-	Gebruiksaanwijzing	1

### 7. Apparaat klaarmaken voor gebruik



#### Kans op letsel!

Neem de veiligheidswaarschuwingen in het hoofdstuk "Voor uw veiligheid" in acht. (⇒ 4.)

Ga bij het uit de verpakking halen van de verticuteermachine te werk zoals beschreven in het hoofdstuk "Transport van het apparaat". Draag altijd handschoenen en raak de messen niet aan. (⇒ 4.4)

- Zet het apparaat voor alle beschreven werkzaamheden op een vlakke en stevige ondergrond.

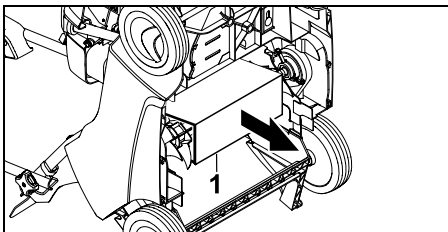

- Verwijder het ingestoken karton (1) aan de onderkant van het apparaat.

### 7.1 Duwstang monteren

#### Bovenstuk duwstang monteren:



- bovenstuk duwstang (1) aan beide onderstukken van de duwstang bevestigen.
- Bouten met vlakke kop met kabelgeleiding (B) van binnen naar buiten door boringen steken en met draaiknoppen (C) vastschroeven.
- Kabel (2) aan de kabelgeleiding rechts (3) en kabel (4) zoals afgebeeld aan de kabelgeleiding links (5) vasthaken.

#### Kabelclips monteren:



#### Gevaar voor stroomstoten!

Om schade aan de isolatielaag van de duwstang te voorkomen, kabelclips alleen met de hand erop drukken en geen gereedschap (bijv. hamer, schroevendraaier) gebruiken.

- Eerste kabelclip (D) op bovenstuk duwstang monteren. Afstand tussen kabelclip en schakelaar:  
**25 - 27 cm**
- Tweede kabelclip (D) op onderstuk duwstang monteren.

- Elektrokabel (2) zoals afgebeeld in beide kabelclips aanbrengen. Lip (6) sluiten en laten vastklikken.

### 7.2 Duwstang omklappen



#### Gevaar voor knellen!

Door het losdraaien van de draaiknoppen (C) kan het bovenstuk duwstang omklappen. Houd het bovenstuk van de duwstang (1) daarom steeds op het hoogste punt met één hand vast, terwijl u de draaiknoppen losmaakt.

**Transportstand** – voor het ruimtebesparend transporteren en opslaan:

- schroef de draaiknoppen (C) zo ver eruit dat deze vrij draaien en klap het bovenstuk duwstang (1) naar voren om en laat het op het apparaat liggen. Let er op dat de stroomkabel niet wordt beschadigd.



De schroefdraadlose gedeeltes van de platkopbouten voorkomen dat de draaiknoppen vanzelf van de bouten kunnen lopen (bescherming tegen verlies).

**Werkstand** – voor het duwen van het apparaat:

- Bovenstuk duwstang (1) naar achter opklappen en met een hand vasthouden.
- Draaiknoppen (C) vastschroeven.

### 7.3 Verticuteereenheid

#### Verticuteereenheid in werkstand laten zakken:



#### Kans op letsel!

De verticuteermachine gaat naar voren wanneer u de roterende verticuteereenheid laat zakken.

- Hendel verticuteereenheid (1) zoals afgebeeld in pijlrichting in de werkstand zetten. De verticuteereenheid zakt naar de ingestelde werkdiepte. (⇒ 7.4)



#### Verticuteereenheid in transportstand optillen:



- hendel verticuteereenheid (1) in transportstand zetten en laten vastklikken.



### 7.4 Werkdiepte instellen



Er kunnen **zes** verschillende werkdieptes worden ingesteld.

**Stand 1:**  
kleinste werkdiepte

**Stand 6:**  
grootste werkdiepte

Verstelbereik: **25 mm**.

- **1** Hendel verticuteereenheid (1) in transportstand zetten en laten vastklikken. (⇒ 7.3)
- **2** Gewenste werkdiepte met de draaiknop werkdiepte (2) instellen.

## Aanwijzingen:

- begin altijd op de kleinste werkdiepte (**stand 1**) te verticuteren. Levert het verticuteren geen goed resultaat, vergroot de werkdiepte dan stapsgewijs.
- U kunt de **slijtage van de messen** compenseren door een grotere werkdiepte te kiezen.
- Stand 5 en 6 moet u niet kiezen wanneer de messen nieuw zijn, omdat dan bij het verticuteren de graswortels beschadigd kunnen raken.



De juiste werkdiepte hangt af van de slijtage van de messen en de ondergrond. Door het draaien van de messen en door het eigen gewicht wordt de verticuteermachine tegen de grasmat geduwd: Daardoor gaan de messen op een zachte ondergrond dieper de bodem in dan op een vaste ondergrond.

## 8. Aanwijzingen voor werken



### Kans op letsel!

Eventuele knopen in de kabel meteen ontwarren.

Voer de aansluitkabel bij het verticuteren achter u aan mee. Aansluitkabels kunnen per ongeluk bij het verticuteren worden doorgesneden of u kunt erover struikelen. Ze houden daarom een groot gevaar voor ongevallen in. Werk daarom alleen zo, dat de aansluitkabel altijd goed zichtbaar in het reeds bewerkte gazongedeelte ligt.

## 8.1 Aanwijzingen m.b.t. het verticuteren

Door **regelmatig verticuteren** wordt het gazon ongevoeliger voor droogte, hitte en koude. De jaarlijkse beluchting maakt het gras minder bevattelijk voor ziekten en bovendien worden hierdoor aangestampte en kale plekken (bijv. door balspelen en feesten of partijen) behandeld. – U krijgt een gelijkmatig groeiend en groen gazon.

### Tijdstip:

het beste tijdstip voor het jaarlijkse verticuteren is het vroege voorjaar. Bewerkt u het gazon meer dan eenmaal per jaar met de verticuteermachine, dan mag dit niet hartje zomer en ook niet in de tweede helft van de herfst plaatsvinden.

Het gazon heeft na het verticuteren een paar weken rust nodig. Het is daarom optimaal om het gazon tijdens de groeifase in het voorjaar te verticuteren.

Sterk vervilte gazons moet u tweemaal per jaar behandelen: de eerste keer in het voorjaar en de tweede keer in het najaar.

### Vorbereiding van de grasmat:

maai het gras vóór het verticuteren af tot een hoogte van ca. 2 tot 3 cm. Hoe korter het gras is gemaaid, des te beter u het kunt verticuteren.

Het gazon mag niet net ingezaaid, nat of al te droog zijn.

### Tips voor het beste werkresultaat:

- haal de bodem slechts oppervlakkig open, om de graswortels niet te beschadigen. (⇒ 7.4)
- Laat de verticuteermachine in rechte en evenwijdige banen rijden.
- Houd een constante rijsnelheid aan.

- Zet de verticuteereenheid vóór het keren altijd in de transportstand. (⇒ 7.3)

- Blijf niet te lang op één punt stilstaan.
- Bij een sterk vervilt gazon verticuteert u een tweede maal, maar dan haaks op de eerder gemaakte banen.

### Na het verticuteren:

- haal al het geverticuteerd materiaal van het gazon.
- Bemest het gazon en zaai eventueel ontstane kale plekken bij.
- Besproei het gazon royaal met water.

## 8.2 Werkgebied van de gebruiker



- De gebruiker moet zich bij een draaiende elektromotor om veiligheidsredenen altijd in het werkgebied achter de duwstang bevinden. Neem steeds de door de duwstang bepaalde veiligheidsafstand in acht.
- De verticuteermachine mag uitsluitend door één enkele persoon worden bediend, derden moeten zich buiten de gevarenzone bevinden. (⇒ 4.)

## 8.3 Juiste belasting van de elektromotor

Schakel de elektromotor alleen in, als de verticuteereenheid in de transportstand staat.

De verticuteermachine mag slechts zo sterk worden belast, dat het elektromotortoerental daarbij niet aanzienlijk daalt.

Reduceer bij een lager toerental de snelheid. Zet indien nodig de verticuteereenheid in de transportstand, kies een lagere instelling van de snijdiepte en ga vervolgens door met verticuteren.

---

#### 8.4 Thermische overbelastingsbeveiliging van de elektromotor

Treedt tijdens het werken een overbelasting op, dan schakelt de ingebouwde thermische overbelastingsbeveiliging de elektromotor automatisch uit.

Oorzaken van overbelasting:

- te grote snelheid vooruit
- messen snijden te diep in de grond
- niet geschikte of te lange aansluitkabel
  - spanningsverlies (⇒ 10.1).
- slechte reiniging van de koelluchttoevoer (ventilatiesleuven)

#### Opnieuw in gebruik nemen

Na een afkoelingsperiode van max. 10 min (afhankelijk van de omgevingstemperatuur) kan het apparaat weer normaal worden ingeschakeld. (⇒ 10.3)

---

#### 8.5 Wanneer de verticuteereenheid blokkeert

Zet onmiddellijk de elektromotor af en trek de stekker eruit. Controleer daarna de machine, in het bijzonder de verticuteereenheid, op beschadigingen en verhelp de oorzaak van de storing.

## 9. Veiligheidsvoorzieningen

Voor een veilige bediening en ter voorkoming van onjuist gebruik is het apparaat van verschillende veiligheidsvoorzieningen voorzien.



#### Kans op letsel!

Bij een eventueel defect aan een van de veiligheidsvoorzieningen mag het apparaat niet in bedrijf worden genomen. Neem contact op met een vakhandelaar. STIHL beveelt de STIHL vakhandelaar aan.

---

### 9.1 Veiligheidsvoorzieningen

De verticuteermachine is met veiligheidsvoorzieningen uitgerust om een onopzettelijk contact met de messen en het uitgeworpen geverticuteerd materiaal te voorkomen.

Hiertoe behoren de behuizing, de uitwerpklep en de correct gemonteerde duwstang.

---

### 9.2 Bediening met twee handen

De elektromotor kan alleen worden ingeschakeld door de startknop met de rechterhand in te drukken en vast te houden en daarna de motorstopbeugel met de linkerhand naar de duwstang te trekken.

## 10. Apparaat in gebruik nemen

---

### 10.1 Apparaat aansluiten



#### Gevaar voor elektrische schokken!

Neem de veiligheidswaarschuwingen in het hoofdstuk "Voor uw veiligheid" in acht. (⇒ 4.2).

Bij gebruik van een kabelhaspel moet de aansluitkabel volledig zijn afgewikkeld, anders kunnen door elektrische weerstanden verlies van vermogen en oververhitting ontstaan.

Als aansluitkabels mogen alleen kabels worden gebruikt die niet lichter zijn dan de volgende rubberen slangen:

**H07 RN-F DIN/VDE 0282**

**Minimale diameter:**

**tot 25 m lengte: 3 x 1,5 mm<sup>2</sup>**

**tot 50 m lengte: 3 x 2,5 mm<sup>2</sup>**

De koppelingen van de aansluitkabel moeten van rubber zijn of met rubber bekleed zijn en moeten voldoen aan de volgende norm:

**DIN/VDE 0620**

Voedingsspanning en netfrequentie moeten overeenstemmen met de specificaties op het typeplaatje of de specificaties in het hoofdstuk "Technische gegevens" (⇒ 18.).

De voedingskabel moet goed afgeschermd zijn (⇒ 18.).

Dit apparaat is geschikt om op een elektriciteitsnet met een systeemimpedantie  $Z_{max}$  bij het

overgangspunt (huisaansluiting) van maximaal **0,49 ohm** (bij 50 Hz) te worden aangesloten.

De gebruiker moet ervoor zorgen dat het apparaat alleen op een elektriciteitsnet wordt aangesloten dat aan deze eisen voldoet. Indien nodig kan de systeemimpedantie bij het lokale energiebedrijf worden opgevraagd.

## 10.2 Trekontlasting



Tijdens het werken voorkomt de trekontlasting het onbedoeld lostrekken van de aansluitkabel en daardoor mogelijke schade aan de voedingsaansluiting op het apparaat.

Hier toe moet de aansluitkabel door de trekontlasting worden geleid.

- Met de aansluitkabel (1) een lus vormen en door de opening (2) geleiden.
- Leg de lus over de haak (3) heen en trek deze aan.

## 10.3 Verticuteermachine inschakelen



### Kans op letsel!

Schakel de elektromotor alleen in, als de verticuteereenheid in de transportstand staat.

Zet de verticuteermachine nooit omhoog om de elektromotor in te schakelen.

- **1** Druk de startknop (1) in en houd deze ingedrukt.
- **2** Trek de motorstopbeugel (2) naar de duwstang en houd deze vast.

- De startknop (1) kan na het bedienen van de motorstopbeugel (2) worden losgelaten.
- Verticuteereenheid in werkstand laten zakken en gazon bewerken. (⇒ 7.3)

## 10.4 Verticuteermachine uitschakelen



- Verticuteereenheid in transportstand zetten. (⇒ 7.3)
- Motorstopbeugel (1) loslaten. De elektromotor en het verticuteermes komen na een korte uitlooptijd tot stilstand.

# 11. Onderhoud

## 11.1 Algemeen



### Kans op letsel!

Neem de veiligheidswaarschuwingen in het hoofdstuk 'Voor uw veiligheid' in acht. (⇒ 4.).

### Jaarlijks onderhoud door de vakhandelaar:

de verticuteermachine moet elk jaar door een vakhandelaar worden geïnspecteerd. STIHL beveelt hiervoor de STIHL vakhandelaar aan.

## 11.2 Apparaat reinigen



### Onderhoudsinterval: na elk gebruik

Door het apparaat zorgzaam te behandelen, beschermt u het tegen beschadigingen en verlengt u de levensduur.

- Verticuteermachine op een stevige, horizontale en vlakke ondergrond zetten.
- **Reinigingspositie:** opvangbox (accessoire – niet meegeleverd) losshaken, het bovenstuk duwstang (1) omklappen (⇒ 7.2) en de uitwerplep (2) optillen. Verticuteermachine (3) aan de voorkant door optillen aan de handgreep (4) omhoog klappen. De verticuteermachine zoals afgebeeld neerzetten en bovenstuk duwstang op de bodem leggen.
- Apparaat enkel met water, een borstel of een doek reinigen. Maak de aangekoekte resten met een houten staaf los. Indien nodig, speciaal reinigingsmiddel (bijv. STIHL speciale reiniger) gebruiken.
- Richt nooit harde waterstralen of hogedrukreinigers op elektrische onderdelen zoals schakelaars, onderdelen van de elektromotor, V-riemen, afdichtingen en lagers.
- Reinig de verticuteereenheid.
- Verwijder verontreinigingen van de koelluchttoevoer (ventilatiesleuven) tussen de kap van de elektromotor en de behuizing om voldoende koeling van de elektromotor te kunnen garanderen.

---

### 11.3 Elektromotor en wielen

De elektromotor is onderhoudsvrij.

De lagers van de wielen zijn onderhoudsvrij.

---

### 11.4 Bovenstuk duwstang

#### Onderhoudsinterval: vóór elk gebruik

- Controleer het bovenstuk van de duwstang op beschadiging – het is voorzien van een isolatielaag. Neem bij beschadiging van deze isolatielaag de verticuteermachine niet in gebruik en laat het bovenstuk van de duwstang door een vakhandelaar vervangen. STIHL beveelt een STIHL vakhandelaar aan.
- 

### 11.5 Verticuteereenheid



#### Kans op letsel!

Versleten messen kunnen afbreken en ernstig letsel veroorzaken. Houd u daarom altijd strikt aan de onderhoudsinstructies.

#### Onderhoudsinterval: vóór elk gebruik

- Klap de verticuteermachine omhoog in de reinigingspositie. (⇒ 11.2)
- Controleer de verticuteereenheid (bestaande uit messenas, messen, moeren, ringen en afstandsbusen) op slijtage, stevige montage, scheuren of andere beschadigingen.

### Slijtage controleren:

vervang de messen wanneer de bodem zelfs op de grootste werkdiepte (stand 6) niet meer wordt opengehaald. Vervang de messen altijd als een complete set.

#### Slijp messen nooit bij!

Laat defecte of versleten onderdelen door een vakhandelaar repareren of vervangen. STIHL beveelt een STIHL vakhandelaar aan.

---

### 11.6 Opslag en winterpauze

- Verticuteermachine in een droge, afgesloten en stofvrije ruimte opslaan. Bewaar het apparaat altijd buiten het bereik van kinderen.
- De verticuteermachine mag alleen in goede staat worden opgeslagen, zo nodig duwstang omklappen.
- Zorg ervoor dat alle moeren, bouten en schroeven vast zijn aangedraaid, vernieuw onleesbaar geworden waarschuwingsaanwijzingen op het apparaat, controleer de gehele machine en de opvangbox (accessoire - niet meegeleverd) op slijtage of beschadigingen. Vervang versleten of beschadigde onderdelen.
- Eventuele storingen aan het apparaat moeten in de regel voor het opbergen worden verholpen.

Neem bij een langere stilstand van de verticuteermachine (winterpauze) bijkomend de volgende punten in acht:

- maak alle onderdelen aan de buitenkant van het apparaat zorgvuldig schoon.
- Smeer alle bewegende delen goed in met olie of vet.

## 12. Transport

---

### 12.1 Transport



#### Kans op letsel!

Lees vóór het transport het hoofdstuk "Voor uw veiligheid" en volg de instructies op. (⇒ 4.) Tijdens het transport altijd gepaste veiligheidskledij dragen (veiligheidsschoenen, handschoenen). Voor het opheffen of transport altijd de voedingskabel uittrekken.

#### Apparaat dragen:

- draag de verticuteermachine altijd met twee personen. Houd altijd voldoende afstand tot het mes, met name wat betreft de voeten en benen. Apparaat aan de handgreep (1) en aan het bovenstuk duwstang (2) of bij omgeklapt bovenstuk duwstang aan de onderstukken duwstang (3) optillen of dragen.

#### Apparaat vastsjorren:

- zeker de verticuteermachine en de opvangbox (accessoire - niet meegeleverd) met geschikte bevestigingsmiddelen op het laadoppervlak. Transporteer het apparaat uitsluitend staand op de wielen.
- Maak de kabels of gordels aan de onderstukken duwstang (3), aan de vooras (4) en aan de stang van de behuizing onder de uitwerpklep (5) vast.



## 13. Slijtage minimaliseren en schade voorkomen

### Belangrijke aanwijzingen voor het onderhoud van de productgroep

#### Verticuteermachine, handgestuurd en met netvoeding (STIHL RLE)

De firma STIHL aanvaardt in geen geval aansprakelijkheid voor materiële schade en persoonlijk letsel die het gevolg zijn van het niet in acht nemen van de instructies in de gebruiksaanwijzing, met name betreffende veiligheid, bediening en onderhoud, of die optreden door gebruik van niet toegestane aanbouw- of vervangingsonderdelen.

Neem de volgende belangrijke aanwijzingen in acht om schade of overmatige slijtage aan uw STIHL apparaat te vermijden:

#### 1. Slijtageonderdelen

Sommige onderdelen van het STIHL apparaat zijn ook bij gebruik volgens de voorschriften aan normale slijtage onderhevig en moeten afhankelijk van de gebruikswijze en gebruiksduur tijdig worden vervangen.

Dit omvat o. a.:

- mes
- V-riem
- opvangbox (accessoire – niet meegeleverd)

#### 2. Inachtneming van de voorschriften in deze gebruiksaanwijzing

Het STIHL apparaat moet zo zorgvuldig mogelijk worden gebruikt, onderhouden en opgeslagen, zoals omschreven in deze gebruiksaanwijzing. Voor alle beschadigingen die door het niet in acht

nemen van veiligheids-, bedienings- en onderhoudsaanwijzingen worden veroorzaakt, is de gebruiker zelf verantwoordelijk.

Dit geldt met name voor:

- te dunne voedingskabel (diameter).
- foutieve aansluiting (spanning).
- niet door STIHL goedgekeurde wijzigingen aan het product.
- Het gebruik van gereedschappen of accessoires die niet voor het apparaat zijn goedgekeurd, niet geschikt zijn of van een minder goede kwaliteit zijn.
- niet reglementair gebruik van het product.
- gebruik van het product bij sport- of wedstrijd-evenementen.
- gevolgschade door een product met defecte onderdelen verder te gebruiken.

#### 3. Onderhoudswerkzaamheden

Alle in het hoofdstuk "Onderhoud" vermelde werkzaamheden moeten regelmatig worden uitgevoerd.

Voor zover deze onderhoudswerkzaamheden niet door de gebruiker zelf kunnen worden uitgevoerd, moeten deze aan een vakhandelaar worden overgelaten.

STIHL raadt aan onderhoudswerkzaamheden en reparaties uitsluitend bij de STIHL vakhandelaar te laten uitvoeren.

STIHL vakhandelaren volgen regelmatig cursussen en krijgen voortdurend technische informatie ter beschikking gesteld.

Als deze werkzaamheden niet worden uitgevoerd, kan er schade ontstaan waarvoor de gebruiker verantwoordelijk is.

Hiertoe behoren onder andere:

- beschadigingen aan de elektromotor door onvoldoende reiniging van de koelluchttoevoer (ventilatiesleuven).
- corrosie en andere gevolgschade door ondeskundige opslag.
- beschadigingen aan het apparaat door het gebruik van kwalitatief minderwaardige reserveonderdelen.
- beschadigingen door niet tijdig of ondeskundig uitgevoerd onderhoud resp. beschadigingen door onderhouds- of reparatiewerkzaamheden die niet in werkplaatsen van vakhandelaars zijn uitgevoerd.

## 14. Milieubescherming



Geverticuteerd materiaal hoort niet in de vuilnisbak, maar moeten worden gecomposteerd.

De verpakkingen, het apparaat en de accessoires zijn met recycleerbaar materiaal gefabriceerd en moeten overeenkomstig worden verwerkt.

Door materiaalresten afzonderlijk en milieubewust te verwerken, ondersteunt u de recyclage van waardevolle stoffen. Daarom moet het apparaat na afloop van de gebruikelijke levensduur als bijzonder afval worden verwerkt. Raadpleeg bij het afvoeren de informatie in het hoofdstuk "Afvoeren". (⇒ 4.9)

Neem contact op met het Recycling Center of uw vakhandelaar voor nadere informatie over het deskundig afvoeren van afvalproducten.

## 15. Standaard reserveonderdelen

Set messen:  
6290 007 1000

## 16. Accessoires

Opvangbox **AFK 050**:  
6910 700 9600

## 17. EU-conformiteitsverklaring

### 17.1 Verticuteermachine STIHL RLE 540.0

STIHL Tirol GmbH  
Hans Peter Stihl-Straße 5  
6336 Langkampfen  
Oostenrijk

verklaart op eigen verantwoordelijkheid dat

- Type: elektrische verticuteermachine
- Merk: STIHL
- Type: RLE 540.0
- Productiecode: 6290

voldoet aan de betreffende bepalingen van de richtlijnen 2000/14/EC, 2006/42/EC, 2014/30/EU, 2011/65/EU en 2009/125/EC en overeenkomstig de op de productiedatum geldende versies van de volgende normen is ontwikkeld en geproduceerd: EN 50636-2-92,

EN 60335-1, EN 55014-1, EN 55014-2, EN 61000-3-2 en EN 61000-3-3 (voor zover van toepassing).

Naam en adres van de bevoegde instantie:  
TÜV Rheinland LGA Products GmbH  
Tillystraße 2  
D-90431 Nürnberg

Voor het bepalen van het gemeten en gewaarborgde geluidsniveau is gehandeld volgens richtlijn 2000/14/EC, bijlage V.

- Gemeten geluidsniveau: 86 dB(A)
- Gegarandeerd geluidsniveau: 89 dB(A)

De technische documentatie is bewaard bij de registratie van het product van STIHL Tirol GmbH.

Het bouwjaar en het machinenummer staan op de verticuteermachine vermeld.

Langkampfen, 27.01.2021

STIHL Tirol GmbH  
FN 46276 d, arrondissementsrechtbank  
Innsbruck

namens



Matthias Fleischer, Hoofd Onderzoek en Ontwikkeling

namens



Sven Zimmermann, Hoofd Kwaliteit

## 18. Technische gegevens

<b>Type</b>	<b>RLE 540.0</b>
Serienummer	6290
Motor, type	elektromotor
Spanning	230 V~
Opvangvermogen (EU) 2019/1781	1600 W § 2(2) (j)
Frequentie	50 Hz
Netzekering	10 A
Beschermklasse	II
Beschermtype	IPX 4
Verticuteerinrichting	14 vaste, verticale messen
Aandrijving verticuteermessen	permanent
Hoogste motortoerental	2840 omw./min.
Werkbreedte	38 cm
Werkdiepte	6 standen, verstelbaar 25 mm
Wiel-Ø voor	180 mm
Wiel-Ø achter	180 mm
Lengte	126 cm
Breedte	54 cm
Hoogte	111 cm
Gewicht	28 kg
<b>Geluidsemissie:</b>	
Conform richtlijn 2000/14/EC:	
Gegarandeerd geluidsniveau $L_{WA,d}$	89 dB(A)
Conform richtlijn 2006/42/EC:	

<b>Type</b>	<b>RLE 540.0</b>
Geluidsdrukniveau op werkplek $L_{pA}$	72 dB(A)
Onzekerheid $K_{pA}$	2 dB(A)
<b>Vibraties hand-arm:</b>	
Aangegeven trillingsemisiewaarde volgens EN 12096:	
Gemeten waarde $a_{hw}$	1,95 m/sec <sup>2</sup>
Onzekerheid $K_{hw}$	0,98 m/sec <sup>2</sup>
Meting volgens EN 20643	

## 18.1 REACH

REACH duidt op een EG-verordening inzake het registreren, analyseren en toestaan van chemicaliën.

Voor informatie over het voldoen aan de REACH-verordening (EG) nr. 1907/2006 gaat u naar [www.stihl.com/reach](http://www.stihl.com/reach)

## 19. Defectopsporing

☒ Neem eventueel contact op met een vakhandelaar. STIHL beveelt de STIHL vakhandelaar aan.

### Storing:

Elektromotor slaat niet aan

### Mogelijke oorzaak:

- Geen spanning
- Verticuteereenheid niet in transportstand
- Startknop niet ingedrukt
- Messenas is geblokkeerd
- Aansluitkabel/stekker of stekkerkoppeling of schakelaar defect

- Thermische overbelastingsbeveiliging van de elektromotor geactiveerd

### Oplossing:

- Zekering controleren (⇒ 10.1)
- Verticuteereenheid in transportstand zetten (⇒ 7.3)
- Startknop indrukken (⇒ 10.3)
- Zet de verticuteerheid in de transportstand of reinig de behuizing en het uitwerpkanal (stekker verwijderen!) (⇒ 7.3), (⇒ 11.2)
- Kabels/stekkers/schakelaars controleren, evt. vervangen (⇒ 10.1), (☒)
- Apparaat laten afkoelen (⇒ 8.4), (☒)

### Storing:

Vaak activeren van de netzekering

### Mogelijke oorzaak:

- Niet-geschikte aansluitkabel
- Overbelasting van het net
- Apparaat is overbelast door te werken met te laag ingestelde messen

### Oplossing:

- Geschikte aansluitkabel gebruiken (⇒ 10.1)
- Apparaat op een andere stroomkring aansluiten
- Werkdiepte en rijsnelheid verlagen (⇒ 7.4)

### Storing:

Sterke trillingen tijdens gebruik

### Mogelijke oorzaak:

- Verticuteereenheid defect
- Bevestiging van de elektromotor is los

### Oplossing:

- Messen, messenas, afstandsbusen, schroefverbinding en lagers van de verticuteereenheid controleren, zo nodig repareren (⇒ 11.5), (☒)

- Elektromotor vastschroeven (☒)

### Storing:

Slecht werkresultaat

### Mogelijke oorzaak:

- Messen te laag ingesteld (kale plekken, veel gras in het geverticuteerd materiaal)
- Messen te hoog ingesteld (er wordt weinig of geen mos verwijderd)
- Messen hebben hun slijtagegrens bereikt
- V-riem defect, versleten of te slap

### Oplossing:

- Werkdiepte verminderen (⇒ 7.4)
- Werkdiepte vergroten (⇒ 7.4)
- Messen vervangen (⇒ 11.5), (☒)
- V-riem vervangen (☒)

### Storing:

Messen draaien niet

### Mogelijke oorzaak:

- V-riem defect
- Verticuteereenheid defect

### Oplossing:

- V-riem vervangen (☒)
- Verticuteereenheid repareren (⇒ 11.5), (☒)

### Storing:

Verticuteereenheid kan niet worden opgeheven of neergelaten

### Mogelijke oorzaak:

- Kabel defect of losgehaakt

### Oplossing:

- Kabel vervangen of repareren (☒)

---

**Storing:**

Werkdiepte kan niet worden ingesteld

**Mogelijke oorzaak:**

- Verticuteereenheid in werkstand
- Draaiknop of verstelelement defect

**Oplossing:**

- Verticuteereenheid in transportstand zetten (⇒ 7.3)
- Draaiknop of verstelelement repareren (✖)

Hij geeft in de voorgedrukte velden aan welke servicewerkzaamheden er zijn uitgevoerd.



Service uitgevoerd op



Datum volgende servicebeurt

## 20. Onderhoudsschema

---

### 20.1 Leveringsbevestiging

**Model:** \_\_\_\_\_

**Serienummer:**

**Datum:**

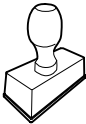

Volgende onderhoudsbeurt

**Datum:**

---

### 20.2 Servicebevestiging

Geef deze gebruiksaanwijzing bij onderhoudswerkzaamheden aan uw STIHL vakhandelaar.



## Gentile cliente,

congratulazioni per aver scelto STIHL. Progettiamo e fabbrichiamo prodotti della massima qualità secondo le esigenze della nostra clientela. I nostri prodotti risultano altamente affidabili anche in caso di sollecitazioni estreme.

STIHL offre la massima qualità anche nell'assistenza. I nostri rivenditori garantiscono consulenza e istruzioni competenti e un'assistenza tecnica completa.

La ringraziamo per la fiducia e le auguriamo buon lavoro con il Suo prodotto STIHL.



Dr. Nikolas Stihl

## **IMPORTANTE! LEGGERE PRIMA DELL'USO E CONSERVARE.**

# 1. Indice

<b>Avvertenze sulle istruzioni per l'uso</b>	<b>84</b>	<b>Dispositivi per la sicurezza</b>	<b>94</b>
Informazioni generali	84	Dispositivi di protezione	94
Introduzione alla lettura delle presenti istruzioni per l'uso	84	Comando a due mani	94
Versioni paese	84	<b>Messa in servizio dell'apparecchio</b>	<b>95</b>
<b>Descrizione dell'apparecchio</b>	<b>85</b>	Collegamento dell'apparecchio alla rete	95
<b>Per la vostra sicurezza</b>	<b>85</b>	Protezione antitrazione cavo	95
Informazioni generali	85	Avviamento dell'arieggiatore	95
Attenzione – Pericoli causati dalla corrente elettrica	86	Spegnimento dell'arieggiatore	95
Abbigliamento ed equipaggiamento	87	<b>Manutenzione</b>	<b>95</b>
Trasporto dell'apparecchio	87	Informazioni generali	95
Prima dell'uso	87	Pulizia dell'apparecchio	96
Durante il lavoro	88	Motore elettrico e ruote	96
Manutenzione, pulizia, riparazioni e rimessaggio	90	Parte superiore manubrio	96
Rimessaggio durante periodi di non utilizzo prolungati	91	Unità di arieggiamento	96
Smaltimento	91	Rimessaggio e pausa invernale	96
<b>Descrizione dei simboli</b>	<b>91</b>	<b>Trasporto</b>	<b>97</b>
<b>Equipaggiamento fornito</b>	<b>91</b>	Trasporto	97
<b>Preparazione per la messa in servizio dell'apparecchio</b>	<b>92</b>	<b>Minimizzare l'usura ed evitare danni</b>	<b>97</b>
Montaggio del manubrio	92	<b>Tutela dell'ambiente</b>	<b>98</b>
Chiusura del manubrio	92	<b>Ricambi standard</b>	<b>98</b>
Unità di arieggiamento	92	<b>Accessori</b>	<b>98</b>
Regolazione profondità di lavoro	93	<b>Dichiarazione di conformità EU</b>	<b>98</b>
<b>Istruzioni di lavoro</b>	<b>93</b>	Arieggiatore STIHL RLE 540.0	98
Indicazioni per arieggiare il terreno	93	Indirizzo amministrazione generale STIHL	99
Zona di lavoro dell'utente	94	Indirizzi società di distribuzione STIHL	99
Rendimento corretto del motore elettrico	94	Indirizzi importatori STIHL	99
		<b>Dati tecnici</b>	<b>99</b>
		REACH	100
		<b>Risoluzione guasti</b>	<b>100</b>
		Protezione contro sovraccarichi termici del motore elettrico	94
		Se l'unità di arieggiamento si blocca	94

<b>Programma Assistenza Tecnica</b>	<b>101</b>
Conferma di consegna	101
Conferma dell'esecuzione del servizio	101

## 2. Avvertenze sulle istruzioni per l'uso

### 2.1 Informazioni generali

Le presenti istruzioni per l'uso sono **istruzioni per l'uso originali** del produttore in conformità alla direttiva CE 2006/42/EC.

STIHL lavora continuamente per migliorare la propria gamma di prodotti. Ci riserviamo pertanto il diritto di apportare modifiche concernenti l'entità della fornitura in termini di tecnologia e equipaggiamenti.

Per questo motivo non può essere rivendicato alcun diritto sulla base delle indicazioni e figure contenute nel presente manuale.

Nelle presenti istruzioni per l'uso potrebbero essere descritti modelli che non sono disponibili in tutti i paesi.

Le presenti istruzioni per l'uso sono tutelate dal diritto d'autore. Tutti i diritti sono riservati, in particolare il diritto di duplicazione, traduzione ed elaborazione con sistemi elettronici.

### 2.2 Introduzione alla lettura delle presenti istruzioni per l'uso

Le immagini e i testi descrivono una determinata fase di lavoro.

Tutti i simboli applicati sull'apparecchio sono spiegati nelle presenti istruzioni per l'uso.

#### Direzione dello sguardo:

Direzione dello sguardo durante l'utilizzo "**sinistra**" e "**destra**" nelle istruzioni per l'uso:

l'utente si trova dietro l'apparecchio e guarda nel senso di marcia in avanti.

#### Indicazione capitolo:

Una freccia indica i relativi capitoli e sottocapitoli che contengono ulteriori chiarimenti. Il seguente esempio rimanda a un capitolo: (⇒ 4.)

#### Contrassegni dei paragrafi del testo:

Le istruzioni descritte possono essere contrassegnate come indicato negli esempi qui di seguito.

Operazioni che richiedono l'intervento dell'utente:

- Svitare la vite (1) con un cacciavite, azionare la leva (2) ...

Indicazioni generali:

- Uso del prodotto durante manifestazioni sportive o gare.

#### Testi con note aggiuntive:

Paragrafi del testo con informazioni aggiuntive sono contrassegnati da uno dei simboli qui di seguito descritti, in modo da evidenziarli nelle istruzioni per l'uso.



#### Pericolo!

Pericolo di infortunio e lesioni gravi a persone. È necessario adottare un determinato comportamento o evitare determinate azioni.



#### Attenzione!

Pericolo di lesioni a persone. Un determinato comportamento evita possibili lesioni.



#### Attenzione!

Leggere lesioni o danni a cose che possono essere evitati con un determinato comportamento.



#### Nota

Informazioni per un uso migliore dell'apparecchio e per evitare eventuali comandi errati.

#### Testi con riferimento ad immagini:

Le immagini che spiegano l'uso dell'apparecchio sono riportate all'inizio di queste istruzioni per l'uso.

Il simbolo della fotocamera consente di attribuire il testo delle istruzioni per l'uso alla corrispondente illustrazione nelle pagine con le immagini.



### 2.3 Versioni paese

STIHL consegna i propri apparecchi dotati di spine ed interruttori di diverso tipo, a seconda del paese di utilizzo.

Nelle figure sono rappresentati apparecchi con spine europee. Il collegamento alla rete elettrica di apparecchi con altri tipi di spine viene eseguito allo stesso modo.

### 3. Descrizione dell'apparecchio



- 1 Parte superiore del manubrio con componenti regolabili
- 2 Fascetta fermacavo
- 3 Manopola
- 4 Scocca
- 5 Impugnatura per il trasporto
- 6 Calotta del motore elettrico
- 7 Targhetta dati prestazioni con numero di macchina
- 8 Sportello deflettore
- 9 Staffa di arresto motore
- 10 Pulsante di accensione
- 11 Manopola profondità di lavoro
- 12 Leva unità di arieggiamento

### 4. Per la vostra sicurezza

#### 4.1 Informazioni generali



Durante il lavoro con l'apparecchio attenersi scrupolosamente alle presenti norme di prevenzione

antifortunistica.



Leggere con attenzione le istruzioni per l'uso complete prima della prima messa

funzione e conservarle con cura per un uso successivo.

Queste misure cautelative sono indispensabili per garantire la sicurezza dell'utente; l'elenco non è tuttavia completo. Utilizzare l'apparecchio con la

massima attenzione e senso di responsabilità e tener presente che l'utente o chi maneggia l'apparecchio è responsabile di eventuali incidenti ad altre persone o loro proprietà.

Familiarizzare con i componenti di comando e con l'uso dell'apparecchio.

L'apparecchio può essere utilizzato solo da persone che hanno letto le istruzioni per l'uso e sono in grado di maneggiare l'apparecchio. Prima della prima messa in funzione l'utente dovrebbe acquisire istruzioni pratiche e competenti. L'utente dovrebbe farsi spiegare dal venditore o da un esperto come usare l'apparecchio in modo sicuro.

In base a tali istruzioni l'utente, in particolare, dovrebbe essere consapevole che per lavorare con l'apparecchio sono necessarie un'estrema cura e concentrazione.

Anche quando l'apparecchio viene utilizzato in modo corretto, non è possibile escludere i rischi residui.



#### **Pericolo di morte per soffocamento!**

Non lasciare giocare i bambini con il materiale di imballaggio, in quanto sussiste il pericolo di soffocamento. Tenere assolutamente il materiale di imballaggio fuori dalla portata dei bambini.

Affidare o prestare l'apparecchio e tutti gli attrezzi accessori solo a persone che conoscono e sanno maneggiare correttamente questo modello. Le istruzioni per l'uso sono parte dell'apparecchio e devono essere sempre consegnate all'utente.

Utilizzare l'apparecchio solo se ci si trova in buone condizioni psicofisiche. Se non si è in buone condizioni di salute si dovrebbe chiedere al proprio medico se si è in grado di lavorare con l'apparecchio. Non usare l'apparecchio dopo aver consumato bevande alcoliche, farmaci o droghe che pregiudicano la prontezza di riflessi.

Assicurarsi che l'utente disponga di capacità fisiche, sensoriali e psichiche adeguate per utilizzare e maneggiare l'attrezzo. Se l'utente dispone di capacità fisiche, sensoriali o psichiche limitate, può lavorare esclusivamente sotto la supervisione o la guida di una persona responsabile.

Assicurarsi che l'utente sia maggiorenne oppure stia seguendo un corso di formazione sotto supervisione secondo le norme nazionali.

#### **Uso conforme:**

L'apparecchio è destinato esclusivamente ad arieggiare il terreno. Non è consentito un uso diverso e può essere pericoloso o può causare danni all'apparecchio.

L'apparecchio è stato progettato per un uso privato.

#### **Attenzione – Pericolo di incidente!**

A causa dei pericoli in cui potrebbe incorrere l'utente, non è consentito utilizzare l'apparecchio per i seguenti lavori (elenco incompleto):

- per ripassare i bordi di cespugli, siepi e arbusti,
- per tagliare piante rampicanti,
- per la cura di piante che crescono sul tetto della casa e nei portafiori sui balconi,
- per tritare e sminuzzare scarti della potatura di alberi e siepi,

- per pulire sentieri (aspirazione, soffiatura),
- per spianare sporgenze del terreno come ad esempio tane di talpe,
- per trasportare residui di arieggiamento, a meno che non sia nell'apposito cesto di raccolta erba (accessorio – non compreso nella fornitura).

Per motivi di sicurezza ogni modifica all'apparecchio, ad eccezione del montaggio di accessori approvati da STIHL, è vietata e fa decadere la validità della garanzia. Il rivenditore specializzato STIHL sarà lieto di fornire informazioni sugli accessori omologati.

In particolare è vietato apportare modifiche all'apparecchio volte ad accrescerne la potenza o il numero di giri del motore a combustione o del motore elettrico.

Con l'apparecchio non devono essere trasportate persone, in particolare bambini, animali o oggetti.

Rilasciare l'attrezzo solo se si trova su una superficie piana e non vi è rischio di scivolamento.

Prestare particolare attenzione in caso di utilizzo in giardini pubblici, parchi, campi sportivi, lungo strade e in agricoltura e selvicoltura.



**Attenzione! Pericoli per la salute dovuti all'esposizione alle vibrazioni!** Un'esposizione eccessiva alle vibrazioni può

essere causa di disturbi circolatori e danni al sistema nervoso, in particolare per persone affette da problemi circolatori. Rivolgersi a un medico in caso di sintomi che potrebbero essere stati originati da un'esposizione eccessiva alle vibrazioni. Questi sintomi vengono percepiti

essenzialmente alle dita, alle mani o ai polsi e sono, ad esempio, (elenco non completo):

- perdita della sensibilità tattile,
- dolori,
- insufficienza muscolare,
- colorazione alterata della pelle,
- fastidioso formicolio.

Durante il funzionamento, tenere il manubrio in modo saldo con entrambe le mani nella posizione prevista, senza irrigidirsi.

Pianificare i tempi di lavoro in modo da evitare elevate sollecitazioni per un periodo di tempo prolungato.

#### 4.2 Attenzione – Pericoli causati dalla corrente elettrica



##### Attenzione – Pericolo di scosse elettriche!

Per la sicurezza elettrica, tutte le parti che servono per l'alimentazione (cavo di alimentazione, spina di alimentazione, interruttore di accensione/spegnimento, cavo di prolunga), non devono essere danneggiate e devono essere conformi alle norme specifiche.



Non usare cavi, connettori e spine difettosi o cavi di allacciamento o di prolunga non conformi alle norme specifiche. Verificare quindi **prima di ogni utilizzo** che rete di alimentazione e cavi di allacciamento e prolunga non siano danneggiati e non presentino segni d'usura (screpolature).

Mettere in funzione l'apparecchio solo con il cavo di alimentazione srotolato.

Se si utilizza un avvolgicavo è necessario srotolare completamente il cavo prima dell'uso.

Non utilizzare mai un cavo di prolunga danneggiato. Sostituire eventuali cavi danneggiati con cavi nuovi e non eseguire nessuna riparazione su cavi di prolunga.

Non utilizzare mai l'apparecchio se i cavi sono danneggiati o usurati. In particolare, controllare se il cavo di collegamento alla rete è danneggiato o usurato.

I lavori di manutenzione e di riparazione sui cavi di alimentazione devono essere eseguiti esclusivamente da personale qualificato.

##### Pericolo di scosse elettriche!

Non collegare alla rete elettrica e non toccare mai un cavo danneggiato prima di averlo staccato dalla rete elettrica. I cavi danneggiati possono portare al contatto con parti sotto tensione.

Toccare l'unità di arieggiamento (lame) solo dopo che l'apparecchio è stato scollegato dalla rete di alimentazione.

Assicurarsi sempre che i cavi di alimentazione utilizzati siano sufficientemente protetti.



Nonostante il motore elettrico sia protetto da spruzzi d'acqua, non si deve lavorare con l'attrezzo quando piove e nemmeno se la zona circostante è bagnata.

Usare esclusivamente cavi di prolunga con isolamento contro l'umidità per l'esterno, idonei all'utilizzo con l'apparecchio (⇒ 10.1).

Staccare il cavo di allacciamento dalla spina e dalla presa senza tirare i cavi di allacciamento.



Tenere il cavo di allacciamento o di prolunga lontano dalle lame durante l'arieggiamento del terreno per evitare danni che possano portare al contatto con parti sotto tensione.

In caso di incidente o di guasto, spegnere immediatamente l'arieggiatore e staccare la spina dall'alimentazione elettrica.

Se il cavo di allacciamento o di prolunga si è attorcigliato o ha subito danni durante l'uso dell'apparecchio (es. ci si è passati sopra con l'apparecchio), spegnere immediatamente l'arieggiatore e staccare la spina dalla presa di corrente. Controllare il cavo ed eventualmente sostituirlo.

Se l'apparecchio venisse collegato a un gruppo elettrogeno, assicurarsi che eventuali oscillazioni di corrente non possano danneggiarlo.

Collegare l'apparecchio solo ad una rete di alimentazione provvista di dispositivo di sicurezza salvavita con una corrente di attivazione di massimo 30 mA. Rivolgersi ad un elettricista per informazioni più dettagliate.

Al fine di garantire la sicurezza elettrica il cavo elettrico deve essere sempre montato correttamente sul manubrio.

---

### 4.3 Abbigliamento ed equipaggiamento



Durante il lavoro portare sempre calzature robuste con soles antiscivolo. Non lavorare mai a piedi nudi o, per esempio, con sandali.



Durante il lavoro indossare sempre occhiali di protezione!



Durante l'esecuzione di lavori di manutenzione e riparazione ed anche durante il trasporto dell'apparecchio indossare sempre guanti da lavoro e legare e raccogliere i capelli in un foulard o in un cappello.

Mettere in funzione l'apparecchio solo se si indossano pantaloni lunghi e indumenti aderenti al corpo.

Non indossare mai indumenti larghi che potrebbero impigliarsi in parti in movimento (leva di comando) e nemmeno gioielli, cravatte o sciarpe.

---

### 4.4 Trasporto dell'apparecchio

Per evitare di ferirsi con parti affilate e surriscaldare dell'apparecchio indossare sempre guanti da lavoro.

Prima di effettuare il trasporto spegnere l'apparecchio, estrarre il cavo di alimentazione, portare l'unità di arieggiamento in posizione di trasporto e far arrestare completamente le lame.

Trasportare l'apparecchio solo con il motore elettrico freddo.

Tenere conto del peso dell'apparecchio e utilizzare dispositivi di caricamento adeguati (rampe di carico, dispositivi di sollevamento).

Durante il trasporto bloccare l'apparecchio e le parti dell'apparecchio (es. il cesto di raccolta erba disponibile come accessorio) sul pianale di carico con mezzi di ancoraggio (cinghie, corde, ecc.) appropriati.

Durante il sollevamento e il trasporto evitare il contatto con le lame.

Attenersi in particolare alle indicazioni riportate nel capitolo "Trasporto". In tale capitolo è riportato come sollevare o ancorare l'apparecchio. (⇒ 12.1)

Durante il trasporto dell'apparecchio osservare le norme di legge locali, in particolare, le disposizioni in materia di sicurezza del carico e trasporto di oggetti su piani di carico.

---

### 4.5 Prima dell'uso

Accertarsi che l'apparecchio sia utilizzato solo da persone che hanno letto le istruzioni per l'uso.

Attenersi alle indicazioni riportate nel capitolo "Pericoli causati dalla corrente elettrica" (⇒ 4.2).

Attenersi alle prescrizioni locali relative agli orari di funzionamento consentiti per gli apparecchi da giardino con motore elettrico.

Non utilizzare l'apparecchio su superfici lastricate o con ghiaia, dove materiale espulso potrebbe provocare lesioni.

Controllare sempre tutto il terreno su cui verrà impiegato l'apparecchio e rimuovere pietre, bastoni, fili metallici, ossa o altri corpi estranei che potrebbero essere aspirati ed espulsi dall'apparecchio. L'erba alta occulta facilmente eventuali ostacoli (p.es. ceppi, radici).

Contrassegnare pertanto prima di eseguire il lavoro con l'apparecchio tutti i corpi estranei (ostacoli) sulla superficie del prato che non possono essere rimossi.

Prima dell'utilizzo dell'apparecchio sostituire tutti componenti danneggiati, usurati e difettosi. Sostituire le etichette di avvertenza e di pericolo illeggibili o danneggiate applicate sull'apparecchio. Il

rivenditore specializzato STIHL sarà lieto di fornire etichette sostitutive e ogni altro ricambio necessario.

Usare l'apparecchio solo se è in **perfetto stato di funzionamento**. Prima di ogni messa in funzione controllare quindi,

- se l'apparecchio è stato assemblato in base alle istruzioni riportate nel manuale,
- se l'unità di arieggiamento (albero lame, lame, boccole distanziali e collegamento a vite) è in perfetto stato; in particolare controllarne il corretto posizionamento, e verificare la presenza di danni (tacche o fessurazioni) e usura,
- se i dispositivi di protezione (es. sportello deflettore con tamponi in gomma, scocca, manubrio, staffa di arresto motore) sono in perfetto stato e funzionano correttamente,
- se il cesto di raccolta erba (accessorio – non compreso nella fornitura) non è danneggiato ed è perfettamente montato; non usare un cesto di raccolta danneggiato.

Se necessario, eseguire tutti i lavori richiesti o rivolgersi a un rivenditore specializzato. STIHL consiglia di rivolgersi a un rivenditore specializzato STIHL.

#### 4.6 Durante il lavoro



Non falciare mai l'erba se nella zona di pericolo si trovano persone, soprattutto bambini, o animali.

I dispositivi di inserimento e di sicurezza montati sull'apparecchio non vanno staccati né collegati a ponte. In particolare, non fissare mai la staffa di arresto motore alla stegola (p. es. legandola).

Il manubrio deve essere sempre montato correttamente e non può essere modificato. Non mettere mai in funzione l'apparecchio con il manubrio chiuso.

Non fissare mai oggetti al manubrio (p. es. indumenti di lavoro). I cavi di prolunga non devono essere avvolti intorno al manubrio.

Lavorare solo alla luce del giorno o con una buona illuminazione.

Non utilizzare l'apparecchio in caso di pioggia, temporali e, in particolare, in caso di pericolo di fulmini!

Se il suolo è umido aumenta il pericolo di infortuni a causa della ridotta stabilità. Muoversi con particolare cautela per evitare di scivolare. Se possibile, evitare di utilizzare l'apparecchio su un terreno umido.

Non lasciare l'apparecchio sotto la pioggia.

#### Accensione dell'apparecchio:

Accendere l'apparecchio con cautela attenendosi alle indicazioni contenute nel capitolo "Messa in servizio dell'apparecchio". (⇒ 10.) Assicurarsi che la distanza tra i piedi e le lame sia adeguata.

Prima dell'avvio, portare l'unità di arieggiamento in posizione di trasporto.

L'apparecchio deve trovarsi su una superficie piana al momento dell'accensione.

Non è consentito ribaltare l'apparecchio prima dell'accensione e durante l'accensione.

Non accendere il motore elettrico se il canale di scarico non è coperto con lo sportello deflettore o con il cesto di raccolta erba (accessorio – non compreso nella fornitura).

Evitare ripetuti tentativi di accensione in breve tempo e soprattutto di "giocare" con il tasto di accensione. Pericolo di surriscaldamento del motore elettrico!

Le oscillazioni di tensione provocate dall'apparecchio durante l'accensione, potrebbero disturbare altri dispositivi collegati allo stesso circuito elettrico, se le condizioni della rete fossero sfavorevoli. In tal caso è necessario prendere misure adeguate (p. es. allacciamento ad un circuito elettrico diverso, funzionamento dell'apparecchio su un circuito elettrico con impedenza minore).

#### Lavori su terreni in pendenza:

Lavorare sui terreni in pendenza sempre in direzione trasversale, mai in direzione longitudinale.

Qualora l'utente perdesse il controllo lavorando in direzione longitudinale, potrebbe anche essere investito dall'apparecchio che sta arieggiando il terreno.

Prestare particolare attenzione quando si cambia la direzione di marcia sul pendio.

Fare sempre attenzione ad assumere una posizione stabile sui pendii ed evitare di lavorare su pendii troppo ripidi.

Per motivi di sicurezza non usare l'apparecchio su pendii con una pendenza superiore a 25° (46,6 %). **Pericolo di lesioni!**  
25° di inclinazione del pendio

corrispondono a una pendenza verticale di 46,6 cm su 100 cm di lunghezza orizzontale.

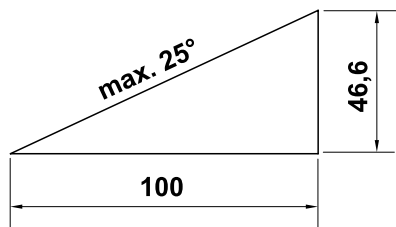

#### Durante il lavoro:



#### Attenzione – Pericolo di lesioni!

Non mettere mai le mani o i piedi vicino o sopra le parti in movimento. Non toccare mai lame rotanti. Mantenere sempre una certa distanza dall'apertura di scarico. Mantenere sempre la distanza di sicurezza data dal manubrio.

Non cercare di ispezionare l'unità di arieggiamento con l'apparecchio in funzione. Non aprire lo sportello deflettore e/o non rimuovere il cesto di raccolta erba (accessorio – non compreso nella fornitura) per nessun motivo finché le lame sono in movimento. Le lame in movimento possono causare lesioni.

Non appoggiarsi all'apparecchio e accertarsi sempre di poter mantenere sempre l'equilibrio e il contatto con il suolo.

Condurre l'apparecchio solo a passo d'uomo e durante il taglio dell'erba mai ad andatura veloce. Conducendo l'apparecchio ad andatura veloce aumenta il pericolo di lesioni, nel caso in cui si dovesse inciampare, scivolare, ecc.

Tenere presente che durante l'arieggiamento le lame penetrano maggiormente nel terreno se sono

abbassate o se si passa sopra a sporgenze del terreno. Se le lame sono posizionate troppo in basso, l'arieggiatore potrebbe accelerare inavvertitamente con conseguente perdita di controllo sull'apparecchio.

Prima di invertire il senso di marcia dell'apparecchio, portare sempre l'unità di arieggiamento in posizione di trasporto.

Fare particolare attenzione quando si gira l'apparecchio o lo si tira verso di sé.

#### Pericolo di inciampare!

Non sollevare né trasportare mai l'apparecchio se il motore elettrico è in funzione o l'apparecchio è collegato alla rete.

Eventuali oggetti (impianti di irrigazione, paletti, valvole per l'acqua, fondamenta, cavi elettrici, ecc.) presenti sul tappeto erboso devono essere aggirati. Non passare mai sopra questi oggetti estranei.

Utilizzare l'apparecchio con particolare prudenza quando si lavora in prossimità di pendii, bordi di terreni, fossati e argini. In particolare, assicurarsi di mantenere una distanza adeguata da tali punti pericolosi.



Tener presente che le lame continueranno a funzionare per alcuni secondi prima di arrestarsi completamente.

Spegnere il motore elettrico e portare l'unità di arieggiamento in posizione di trasporto,

- prima di regolare la profondità di lavoro,
- prima di aprire lo sportello deflettore o di rimuovere il cesto di raccolta erba (accessorio – non compreso nella fornitura).



Spegnere il motore elettrico, estrarre la spina dalla presa di corrente, portare l'unità di arieggiamento in posizione di trasporto e assicurarsi che le lame siano completamente ferme,

- prima di spingere l'attrezzo su un terreno non erboso,
- prima di sollevare o trasportare l'attrezzo,
- prima di trasportare l'attrezzo.



Spegnere il motore elettrico e staccare la spina dalla presa di corrente, quindi verificare che le lame siano completamente ferme,

- quando si smette di lavorare e/o si lascia incustodito l'attrezzo,
- prima di eliminare bloccaggi o intasamenti nell'unità di arieggiamento o nel canale di scarico,
- prima di controllare, pulire o eseguire lavori sull'attrezzo (ad es. chiusura del manubrio),
- nel caso ci sia stato uno scontro con un corpo estraneo. Verificare la presenza di eventuali danni all'attrezzo ed eseguire le riparazioni necessarie prima di riavviarlo e di lavorarci.
- se l'attrezzo vibra in modo anomalo. In questo caso è necessario eseguire un controllo immediato.



### **Pericolo di lesioni causato da componenti difettosi!**

Una forte vibrazione di solito indica che è presente un guasto.

In particolare, non si deve azionare l'attrezzo se l'unità di arieggiamento (albero lame, lame, supporto e collegamento a vite) è piegata o danneggiata.

In caso di vibrazioni anomale o a seguito di uno scontro con un corpo estraneo, controllare l'attrezzo e in particolare l'unità di arieggiamento (albero lame, lame, boccole distanziali e collegamento a vite), la scocca e lo sportello deflettore per verificare che non ci siano danni o parti allentate. Eseguire quindi le riparazioni necessarie prima di riaccendere e riprendere a lavorare con l'attrezzo. Qualora non si abbiano le conoscenze adeguate, far eseguire le riparazioni necessarie a personale qualificato. STIHL consiglia di rivolgersi a un rivenditore specializzato STIHL.

## **4.7 Manutenzione, pulizia, riparazioni e rimessaggio**



Prima di effettuare qualsiasi lavoro sull'attrezzo, prima di ogni regolazione, della pulizia o prima di controllare se il cavo di

allacciamento è attorcigliato o danneggiato, spegnere sempre l'attrezzo e sfilare la spina dalla presa di corrente.

Prima di ogni lavoro di manutenzione, riparazione e prima del rimessaggio in locali chiusi, far raffreddare completamente l'apparecchio.

### **Pulizia:**

Dopo lo svolgimento dei lavori, è necessario pulire con cura l'intero apparecchio. (⇒ 11.2)

Eliminare con un bastoncino di legno i residui attaccati. Pulire il lato inferiore dell'apparecchio con spazzola e acqua.

Non utilizzare mai apparecchi di pulitura ad alta pressione e non pulire l'apparecchio sotto acqua corrente (p. es. con una canna per innaffiare). Non usare detergenti aggressivi. Detergenti di questo tipo potrebbero danneggiare le parti in plastica e metallo pregiudicando la sicurezza di funzionamento dell'apparecchio STIHL.

Per prevenire il rischio di incendio tenere sgombra la zona intorno alle aperture aria di raffreddamento tra il cofano del motore elettrico e la scocca, p. es. da erba, paglia, muschio, foglie o perdite di olio.

### **Lavori di manutenzione:**

Eseguire solo i lavori di manutenzione descritti nelle presenti istruzioni per l'uso; far eseguire ogni altro intervento da un rivenditore specializzato.

Se non si dispone delle conoscenze e degli attrezzi necessari, rivolgersi **sempre** a un rivenditore specializzato.

STIHL raccomanda di far eseguire lavori di manutenzione e riparazione solo da un rivenditore specializzato STIHL.

Ai rivenditori specializzati STIHL vengono offerti corsi di formazione e ricevono informazioni tecniche aggiornate regolarmente.

Utilizzare solo utensili, accessori e attrezzi accessori, omologati da STIHL per questo apparecchio o parti tecniche dello stesso tipo. In caso contrario non è possibile escludere l'eventualità di incidenti con

danni a persone o danni all'apparecchio. Per eventuali domande rivolgersi a un rivenditore specializzato.

Gli attrezzi, gli accessori e le parti di ricambio originali STIHL hanno caratteristiche ottimali per l'utilizzo sull'apparecchio e sono concepiti espressamente per soddisfare le esigenze dell'utente. Le parti di ricambio originali STIHL sono riconoscibili dal relativo codice STIHL per parti di ricambio, dalla scritta STIHL e eventualmente dal contrassegno STIHL per parti di ricambio. Su parti piccole potrebbe esserci unicamente il contrassegno.

Mantenere pulite e leggibili le etichette adesive di avvertimento ed informazione. Etichette adesive danneggiate o perse devono essere sostituite con un'etichetta originale nuova ottenibile presso il proprio rivenditore STIHL. Se si sostituisce un componente con un particolare nuovo, verificare che sul particolare nuovo sia stata applicata la stessa etichetta adesiva.

Eseguire i lavori sull'unità di arieggiamento solo con estrema attenzione e indossando guanti da lavoro.

Durante i lavori sull'unità di arieggiamento prestare attenzione perché le lame possono essere mosse anche quando la spina di rete è staccata.

Mantenere ben serrati tutti i dadi, i bulloni e le viti in modo da garantire un funzionamento sicuro dell'apparecchio in ogni momento.

Controllare regolarmente se l'intero apparecchio e il cesto di raccolta erba (accessorio – non compreso nella fornitura), in particolare prima del rimessaggio (es. prima della pausa invernale), presentano danni o usura. Per motivi di sicurezza, sostituire le parti

usurate o danneggiate in modo da garantire sempre un funzionamento sicuro dell'apparecchio.

Nel caso in cui, durante lo svolgimento di lavori di manutenzione, si smontassero componenti o dispositivi di protezione, è necessario montarli nuovamente al termine dei lavori, attenendosi alle istruzioni prescritte.

#### 4.8 Rimessaggio durante periodi di non utilizzo prolungati

Conservare l'apparecchio adeguatamente raffreddato in un locale asciutto, chiuso e con poca polvere.

Assicurarsi che l'apparecchio non possa essere usato da persone non autorizzate (p. es. da bambini).

Pulire a fondo l'apparecchio prima del rimessaggio (p. es. per la pausa invernale).

Custodire l'apparecchio solo in perfetto stato.

Conservare l'attrezzo su una superficie piana in modo che non possa accidentalmente scivolare.

#### 4.9 Smaltimento

Assicurarsi che l'apparecchio, al termine della sua durata operativa, venga consegnato a centri di smaltimento specializzati. Rendere l'apparecchio inutilizzabile prima di consegnarlo per lo smaltimento. Per evitare incidenti, rimuovere in particolare il cavo di alimentazione o il cavo elettrico dell'interruttore di accensione/spengimento del motore elettrico.

#### Pericolo di lesioni causate dall'unità di arieggiamento!

Non lasciare mai un apparecchio incustodito anche se non viene più utilizzato. Assicurarsi che l'apparecchio e le lame vengano conservati fuori dalla portata di bambini.

### 5. Descrizione dei simboli



#### Attenzione!

Prima della messa in funzione, leggere ed osservare le istruzioni per l'uso e le indicazioni per la sicurezza.



#### Pericolo di lesioni!

Tenere lontano persone estranee dalla zona di pericolo.



#### Attenzione, lame affilate!

Tenere mani e piedi lontani. Prima di eseguire lavori di riparazione, installazione o pulizia oppure nel caso in cui il cavo di allacciamento sia attorcigliato o danneggiato, sfilare la spina dalla presa di corrente. Le lame girano anche dopo che il motore elettrico è stato spento.



#### Pericolo di scosse elettriche!

Tenere il cavo di allacciamento lontano dalle lame.



Non usare l'attrezzo in caso di pioggia o su superficie bagnata.



Indossare occhiali di protezione



Accensione del motore elettrico

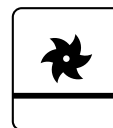

Unità di arieggiamento in posizione di trasporto

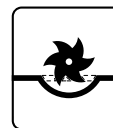

Unità di arieggiamento in posizione di lavoro

### 6. Equipaggiamento fornito



Pos.	Descrizione	Pz.
A	Corpo apparecchio	1
B	Vite con testa a calotta piatta con guida cavo	2

Pos.	Descrizione	Pz.
C	Manopola	2
D	Fascetta fermacavo	2
-	Istruzioni per l'uso	1

## 7. Preparazione per la messa in servizio dell'apparecchio



### Pericolo di lesioni.

Attenersi alle indicazioni di sicurezza riportate nel capitolo "Per la vostra sicurezza". (⇒ 4.)

Quando si estrae l'arieggiatore dall'imballaggio, osservare le indicazioni riportate nel capitolo "Trasporto dell'attrezzo". Nello specifico indossare guanti da lavoro ed evitare il contatto con le lame. (⇒ 4.4)

- Per l'esecuzione di tutti i lavori descritti posizionare l'attrezzo su un fondo piano e stabile.

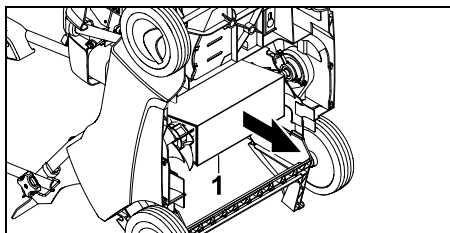

- Rimuovere il cartongaggio inserito (1) nella parte inferiore dell'attrezzo.

### 7.1 Montaggio del manubrio



#### Montaggio parte superiore manubrio:

- Collocare la parte superiore del manubrio (1) su entrambe le parti inferiori.

- Inserire le viti con testa a calotta piatta con guida cavo (B) dall'interno verso l'esterno attraverso i fori e serrarle con le manopole (C).
- Agganciare il cavo (2) alla guida cavo di destra (3) e il cavo di comando (4) alla guida cavo di sinistra (5) come indicato in figura.

#### Montaggio delle fascette fermacavo:



### Pericolo di scosse elettriche!

Per evitare di danneggiare lo strato isolante del manubrio, chiudere le fascette fermacavo solo a mano e non utilizzare alcun attrezzo (es. un cacciavite o un martello).

- Montare la prima fascetta fermacavo (D) sulla parte superiore del manubrio. Distanza tra la fascetta fermacavo e l'interruttore: **25 - 27 cm**
- Montare la seconda fascetta fermacavo (D) sulla parte inferiore del manubrio.
- Posizionare il cavo elettrico (2) nelle due fascette fermacavo come indicato in figura. Chiudere la linguetta (6) e farla innestare in posizione.

### 7.2 Chiusura del manubrio



### Pericolo di schiacciamento!

Svitando le manopole (C) la parte superiore del manubrio potrebbe piegarsi verso il basso. Tenere pertanto sempre la parte superiore del manubrio (1) con una mano nel punto più alto mentre si svitano le manopole.

**Posizione di trasporto** – per il trasporto e rimessaggio a ingombro minimo:

- Svitare le manopole (C) quel tanto che basta per ruotarle liberamente, ripiegare in avanti la parte superiore del manubrio (1) e appoggiarla sull'apparecchio. In questa fase fare attenzione a non danneggiare il cavo elettrico.



I giri a vuoto tra le filettature delle viti con testa a calotta piatta impediscono che le manopole si svitino automaticamente dalle viti (dispositivo antiperdita).

**Posizione di lavoro** – per spingere l'apparecchio:

- Aprire la parte superiore del manubrio (1) all'indietro e mantenerla ferma con una mano.
- Serrare le manopole (C).

### 7.3 Unità di arieggiamento

#### Abbassamento dell'unità di arieggiamento in posizione di lavoro:



### Pericolo di lesioni!

Abbassando l'unità rotante di arieggiamento, l'arieggiatore si sposta in avanti.

- Portare la leva dell'unità di arieggiamento (1) in posizione di lavoro nel senso della freccia come indicato in figura. L'unità di arieggiamento viene abbassata alla profondità di lavoro impostata. (⇒ 7.4)



## Sollevamento dell'unità di arieggiamento in posizione di trasporto:



- Portare la leva dell'unità di arieggiamento (1) in posizione di trasporto e farla innestare in posizione.



## 7.4 Regolazione profondità di lavoro



È possibile impostare **sei** profondità di lavoro diverse.

### Livello 1:

Profondità di lavoro minima

### Livello 6:

Profondità di lavoro massima

Intervallo di regolazione: **25 mm**.

- **1** Portare la leva unità di arieggiamento (1) in posizione di trasporto e farla innestare in posizione. (⇒ 7.3)
- **2** Regolare la profondità di lavoro desiderata con la manopola per la profondità di lavoro (2).

### Note:

- iniziare tutti i lavori di arieggiamento con la profondità di lavoro più bassa (**livello 1**). Se il risultato ottenuto non fosse soddisfacente, aumentare la profondità di lavoro con incrementi successivi.
- L'**usura delle lame** può essere compensata scegliendo una profondità di lavoro maggiore.

- Non si dovrebbero selezionare i livelli 5 e 6 quando le lame sono nuove, altrimenti, durante i lavori di arieggiamento del terreno, le radici del tappeto erboso potrebbero danneggiarsi.



La profondità di lavoro dipende dall'usura delle lame e dal tipo di terreno. L'arieggiatore viene spinto contro il manto erboso dalla rotazione delle lame e dal peso dell'apparecchio stesso: pertanto se il terreno è tenero, l'apparecchio penetra più in profondità di quanto non avvenga con un terreno solido.

## 8. Istruzioni di lavoro



### Pericolo di lesioni!

Districare immediatamente qualsiasi nodo del cavo.

Durante l'arieggiamento tenere sempre il cavo di allacciamento dietro di sé. Durante l'arieggiamento i cavi di allacciamento potrebbero venire tagliati inavvertitamente oppure essere causa di inciampo. Il rischio di incidente è pertanto elevato. È quindi opportuno lavorare in modo che il cavo di allacciamento sia sempre in vista sulla superficie erbosa appena lavorata.

### 8.1 Indicazioni per arieggiare il terreno

Un prato **arieggiato regolarmente** è meno sensibile alla secchezza, alla calura e al freddo. L'aerazione annuale protegge l'erba dalle malattie; inoltre vengono rimosse compattazioni del terreno e in superfici molto calpestate (es. campi

sportivi, aree destinate a party e ricevimenti). – Il risultato è un prato verde, a crescita regolare.

### Periodo:

Il periodo migliore per effettuare l'arieggiamento annuale è l'inizio della primavera.

Se la superficie di un prato viene trattata con un arieggiatore più volte in un anno, l'operazione di arieggiamento non dovrebbe essere effettuata in piena estate o nel tardo autunno.

Dopo l'arieggiamento, il prato impiega alcune settimane per rigenerarsi. Per questo il periodo migliore per l'arieggiamento è la primavera quando l'erba è in fase di crescita.

Uno strato eccessivo di feltro dovrebbe essere rimosso due volte l'anno: la prima volta in primavera e la seconda volta in autunno.

### Preparazione della superficie da tagliare:

Prima di effettuare l'arieggiamento tagliare l'erba a un'altezza di 2-3 cm. Più l'erba è corta e più sarà efficace l'intervento d'arieggiamento.

Il prato non deve essere stato seminato di recente e non deve essere neppure bagnato o troppo asciutto.

### Suggerimenti per un risultato di lavoro ottimale:

- Scalfire solo il terreno per non danneggiare le radici del tappeto erboso. (⇒ 7.4)
- Spostare l'arieggiatore lungo strisce diritte, parallele.
- Mantenere una velocità di lavoro regolare.

- Prima di invertire il senso di marcia portare sempre l'unità di arieggiamento in posizione di trasporto. (⇒ 7.3)
- Evitare di fermarsi a lungo su di uno stesso punto.
- Se lo strato di feltro è eccessivo eseguire l'intervento di arieggiamento una seconda volta spostandosi trasversalmente rispetto alle prime strisce lavorate.

#### Dopo l'arieggiamento:

- Liberare con cura la superficie dai residui dell'arieggiamento.
- Concimare il prato e riseminare eventuali spazi rimasti privi d'erba.
- Bagnare abbondantemente il tappeto erboso.

#### 8.2 Zona di lavoro dell'utente



- Per motivi di sicurezza, se il motore elettrico è in funzione l'utente deve trovarsi sempre nella zona di lavoro dietro al manubrio. Mantenere sempre la distanza di sicurezza data dal manubrio.
- L'arieggiatore deve essere usato esclusivamente da una persona sola. Altre persone eventualmente presenti devono mantenersi lontano dalla zona di pericolo. (⇒ 4.)

#### 8.3 Rendimento corretto del motore elettrico

Avviare il motore elettrico solo dopo aver portato l'unità di arieggiamento in posizione di trasporto.

L'arieggiatore deve essere usato in modo tale da evitare un abbassamento notevole del numero di giri del motore elettrico.

In caso di abbassamento del numero di giri, ridurre la velocità di avanzamento. Se necessario portare l'unità di arieggiamento in posizione di trasporto, selezionare la profondità di taglio più bassa, quindi continuare con l'operazione di arieggiamento.

#### 8.4 Protezione contro sovraccarichi termici del motore elettrico

Se durante il lavoro il motore elettrico viene sovraccaricato, la protezione contro sovraccarichi termici integrata lo disinserisce automaticamente.

Possibili cause di sovraccarico:

- Velocità di avanzamento troppo elevata
- Le lame penetrano troppo in profondità nel terreno
- Cavo di allacciamento inadeguato o troppo lungo – caduta di tensione (⇒ 10.1)
- Pulizia insufficiente del convogliamento aria di raffreddamento (prese di aspirazione aria)

#### Rimessa in esercizio

Dopo un tempo di raffreddamento di max. 10 min. (a seconda della temperatura ambientale) rimettere in funzione l'apparecchio normalmente. (⇒ 10.3)

#### 8.5 Se l'unità di arieggiamento si blocca

Spegnere immediatamente il motore elettrico e staccare la spina dalla presa di corrente. Successivamente verificare la

presenza di danni alla macchina, in particolare all'unità di arieggiamento ed eliminare la causa del guasto.

## 9. Dispositivi per la sicurezza

L'apparecchio è dotato di diversi dispositivi di sicurezza al fine di garantirne un utilizzo sicuro e di evitare un uso inappropriato.



#### Pericolo di lesioni!

Non mettere in funzione l'apparecchio se uno dei dispositivi per la sicurezza è difettoso. Rivolgersi a un rivenditore specializzato. STIHL consiglia di rivolgersi a un rivenditore specializzato STIHL.

#### 9.1 Dispositivi di protezione

L'arieggiatore è dotato di dispositivi di protezione che evitano un contatto accidentale con le lame e con i residui di arieggiamento espulsi. Tali dispositivi sono la scocca, lo sportello deflettore e il manubrio montato correttamente.

#### 9.2 Comando a due mani

Il motore elettrico può essere acceso solo se viene mantenuto premuto il pulsante di accensione con la mano destra e viene tirata la staffa di arresto motore verso il manubrio con la mano sinistra.



## 10. Messa in servizio dell'apparecchio

### 10.1 Collegamento dell'apparecchio alla rete



#### Pericolo di scosse elettriche!

Osservare in particolare le indicazioni riportate al capitolo "Per la vostra sicurezza" (⇒ 4.2).

Utilizzando un avvolgicavo è necessario che il cavo di allacciamento sia completamente srotolato, altrimenti possono verificarsi perdite di rendimento o surriscaldamenti causati da resistenza elettrica.

Come cavi di allacciamento utilizzare esclusivamente cavi che non siano meno leggeri dei seguenti cavi flessibili in gomma:

**H07 RN-F DIN/VDE 0282**

#### Sezione minima:

**fino a 25 m di lunghezza: 3 x 1,5 mm<sup>2</sup>**

**fino a 50 m di lunghezza: 3 x 2,5 mm<sup>2</sup>**

I giunti dei cavi di allacciamento devono essere in gomma o rivestiti in gomma ed essere conformi alla norma seguente:

**DIN/VDE 0620**

La tensione e la frequenza di rete devono corrispondere alle indicazioni presenti sulla targhetta dati prestazioni o riportate nel capitolo "Dati tecnici" (⇒ 18.).

Il cavo di collegamento alla rete deve essere protetto in modo adeguato (⇒ 18.).

Tale apparecchio è predisposto per il funzionamento su una rete di alimentazione elettrica con una

impedenza di sistema  $Z_{max}$  sul punto di passaggio (presa domestica) di massimo **0,49 ohm** (a 50 Hz).

L'utente deve controllare che l'apparecchio sia collegato solo a una rete di alimentazione che soddisfi tali requisiti. Se necessario, l'impedenza del sistema può essere richiesta all'ente di erogazione energia locale.

### 10.2 Protezione antitrazione cavo



Durante il lavoro la protezione antitrazione del cavo evita che il cavo di allacciamento venga estratto accidentalmente dalla presa di corrente provocando eventuali danni all'allacciamento alla rete dell'apparecchio.

Per questo motivo il cavo di allacciamento deve essere inserito nella protezione antitrazione cavo.

- Avvolgere il cavo di allacciamento (1) e farlo passare attraverso l'apertura (2).
- Ripiegare il cavo così avvolto sul gancio (3) e fissarlo.

### 10.3 Avviamento dell'arieggiatore



#### Pericolo di lesioni!

Avviare il motore elettrico solo quando l'unità di arieggiamento è in posizione di trasporto.

Non piegare mai l'arieggiatore per avviare il motore.

- **1** Premere e mantenere premuto il pulsante di accensione (1).
- **2** Tirare la staffa di arresto motore (2) verso il manubrio e mantenerla ferma.

- Il pulsante di accensione (1) può essere rilasciato dopo l'azionamento della staffa di arresto motore (2).
- Abbassare l'unità di arieggiamento in posizione di lavoro e lavorare il tappeto erboso. (⇒ 7.3)

### 10.4 Spegnimento dell'arieggiatore



- Portare l'unità di arieggiamento in posizione di trasporto. (⇒ 7.3)
- Rilasciare la staffa di arresto motore (1). Il motore elettrico e le lame di arieggiamento si arrestano dopo un breve tempo di arresto.

## 11. Manutenzione

### 11.1 Informazioni generali



#### Pericolo di lesioni!

Osservare in particolare le indicazioni riportate al capitolo "Per la vostra sicurezza". (⇒ 4.)

#### Manutenzione annuale da parte del rivenditore specializzato:

L'arieggiatore dovrebbe essere sottoposto a controllo da parte di un rivenditore specializzato almeno una volta all'anno. STIHL consiglia di rivolgersi a un rivenditore specializzato STIHL.

---

## 11.2 Pulizia dell'apparecchio



### Intervallo di manutenzione: Dopo ogni impiego

Una cura scrupolosa protegge l'apparecchio da danni e ne prolunga la durata operativa.

- Collocare l'arieggiatore su una superficie piana, orizzontale e stabile.
- **Posizione di pulizia:**  
sganciare il cesto di raccolta erba (accessorio – non compreso nella fornitura), chiudere la parte superiore del manubrio (1) (⇒ 7.2) e sollevare lo sportello deflettore (2). Piegare l'arieggiatore (3) verso l'alto sulla parte anteriore sollevandolo dall'impugnatura per il trasporto (4). Parcheggiare l'arieggiatore come indicato in figura e appoggiare la parte superiore del manubrio a terra.
- Pulire l'apparecchio solo con acqua, con una spazzola oppure con un panno. Eliminare con un bastoncino di legno i residui attaccati. Se necessario, utilizzare un apposito detergente (es. il detergente speciale STIHL).
- Non dirigere mai getti d'acqua o apparecchi di pulitura ad alta pressione su componenti elettrici quali interruttori, parti del motore elettrico, cinghia trapezoidale, guarnizioni e punti di supporto.
- Pulire l'unità di arieggiamento.
- Liberare dallo sporco il convogliamento dell'aria di raffreddamento (fessure di aspirazione) tra la calotta del motore elettrico e la scocca al fine di garantire un adeguato raffreddamento del motore elettrico.

---

## 11.3 Motore elettrico e ruote

Il motore elettrico non necessita di alcuna manutenzione.

I cuscinetti delle ruote non richiedono manutenzione.

---

## 11.4 Parte superiore manubrio

### Intervallo di manutenzione: prima di ogni impiego

- Controllare se la parte superiore del manubrio presenta dei danni. Tale componente è rivestito con uno strato isolante. Nel caso in cui la parte superiore del manubrio fosse danneggiata, non mettere in funzione l'arieggiatore e farla sostituire da un rivenditore specializzato. STIHL consiglia di rivolgersi a un rivenditore specializzato STIHL.

---

## 11.5 Unità di arieggiamento



### Pericolo di lesioni!

Le lame usurate possono rompersi causando gravi lesioni. È pertanto indispensabile eseguire la manutenzione così come descritto.

### Intervallo di manutenzione: prima di ogni impiego

- Piegare l'arieggiatore verso l'alto. (⇒ 11.2)
- Controllare se l'unità di arieggiamento (composta da albero lame, lame, dadi, rondelle e boccole distanziali) è montata saldamente in sede e se presenta eventuali fessurazioni o altri danni.

---

## Controllo usura:

Le lame devono essere sostituite se il terreno non viene scalfito nemmeno dopo che è stata regolata la profondità di lavoro massima (livello 6). Le lame devono essere sempre sostituite come set completo.

### Non riaffilare le lame!

Fare riparare o sostituire le parti difettose o usurate da un rivenditore specializzato. STIHL consiglia di rivolgersi a un rivenditore specializzato STIHL.

---

## 11.6 Rimessaggio e pausa invernale

- Conservare l'arieggiatore in un locale asciutto, chiuso e con poca polvere. Assicurarsi che l'apparecchio sia fuori dalla portata di bambini.
- Riporre l'arieggiatore in modo da poterlo rimettere in funzione immediatamente, se necessario ripiegare il manubrio.
- Mantenere serrati tutti i dadi, i perni e le viti, sostituire etichette di pericolo e avvertenza sull'apparecchio diventate illeggibili, controllare l'intera macchina e il cesto di raccolta erba (accessorio – non compreso nella fornitura) per verificare la presenza di usura o danni. Sostituire le parti usurate o danneggiate.
- Prima di riporre l'apparecchio eliminare sempre eventuali guasti.

Se l'arieggiatore dovesse rimanere fermo per molto tempo (pausa invernale), attenersi ai seguenti punti:

- Pulire accuratamente tutte le parti esterne dell'apparecchio,

- Lubrificare o ingrassare bene tutte le parti mobili.

## 12. Trasporto

### 12.1 Trasporto



12



#### Pericolo di lesioni!

Prima del trasporto leggere attentamente il capitolo "Per la vostra sicurezza". (⇒ 4.)

Durante il trasporto indossare sempre appositi indumenti da lavoro (scarpe di sicurezza, guanti robusti).

Prima del sollevamento o trasporto scollegare sempre il cavo di alimentazione.

#### Trasporto dell'apparecchio:

- Trasportare sempre l'arieggiatore in due persone. Accertarsi sempre che la distanza tra la lama e il corpo, in particolare i piedi e le gambe, sia sufficiente. Sollevare o trasportare l'apparecchio esclusivamente afferrandolo dall'impugnatura per il trasporto (1) e dalla parte superiore del manubrio (2) oppure, se la parte superiore del manubrio è chiusa, afferrandolo dalle parti inferiori del manubrio (3).

#### Ancoraggio dell'apparecchio:

- Fissare l'arieggiatore e il cesto di raccolta erba (accessorio – non compreso nella fornitura) al piano di carico utilizzando elementi di ancoraggio adeguati. Trasportare l'apparecchio solo dritto sulle ruote.

- Fissare corde o cinghie alle parti inferiori del manubrio (3), all'asse anteriore (4) e alla traversa della scocca sotto lo sportello deflettore (5).

## 13. Minimizzare l'usura ed evitare danni

### Indicazioni importanti sulla manutenzione e sulla cura del gruppo di prodotti

#### Arieggiatore a spinta e alimentato dalla rete elettrica (STIHL RLE)

La Società STIHL declina ogni responsabilità per danni a cose e persone causati dall'inosservanza delle indicazioni contenute nelle presenti istruzioni per l'uso, in particolare per quanto concerne la sicurezza, il funzionamento e la manutenzione dell'apparecchio, oppure dall'utilizzo di componenti e pezzi di ricambio non autorizzati dal costruttore.

Si prega di osservare attentamente le seguenti informazioni, importanti per la prevenzione di eventuali danni o di un'usura eccessiva del proprio apparecchio STIHL:

#### 1. Parti soggette ad usura

Alcune parti dell'apparecchio STIHL sono soggette a normale usura, anche in caso di uso conforme alle istruzioni, e vanno pertanto sostituite per tempo a seconda del tipo e della durata d'impiego.

Si tratta per esempio di:

- Lama
- Cinghia trapezoidale
- Cesto di raccolta erba (accessorio – non compreso nella fornitura)

### 2. Rispetto delle indicazioni contenute nelle presenti istruzioni per l'uso

L'uso, la manutenzione e il rimessaggio degli apparecchi STIHL devono essere effettuati con cura, così come descritto nelle presenti istruzioni per l'uso. L'utente è direttamente responsabile di tutti i danni derivanti dall'inosservanza delle istruzioni per l'uso, della sicurezza e della manutenzione.

Ciò vale in modo particolare per:

- Cavo di alimentazione non dimensionato a sufficienza (sezione).
- Collegamento elettrico errato (tensione).
- Modifiche al prodotto non autorizzate da STIHL.
- Utilizzo di utensili e accessori non autorizzati o inadatti all'apparecchio oppure di scarsa qualità.
- Uso improprio del prodotto.
- Impiego del prodotto per manifestazioni o gare sportive.
- Danni indiretti derivanti dall'uso del prodotto con componenti difettosi.

#### 3. Lavori di manutenzione

Tutti i lavori elencati nel paragrafo "Manutenzione" vanno eseguiti periodicamente.

Nel caso in cui l'utente non fosse in grado di effettuare questi lavori di manutenzione, dovrà rivolgersi ad un rivenditore specializzato.

STIHL raccomanda di far eseguire lavori di manutenzione e riparazione solo da un rivenditore specializzato STIHL.

Ai rivenditori specializzati STIHL vengono offerti corsi di formazione e ricevono informazioni tecniche aggiornate regolarmente.

Se non si effettuano tali lavori, potrebbero insorgere danni di cui l'utente è il diretto responsabile.

Questi comprendono anche:

- Danni al motore elettrico a seguito di scarsa pulizia del convogliamento dell'aria di raffreddamento (prese di aspirazione aria).
- Danni derivanti da corrosione o da un rimessaggio inadeguato.
- Danni all'apparecchio derivanti dall'uso di ricambi di scarsa qualità.
- Danni al motore a seguito di manutenzione non eseguita per tempo o eseguita in modo incompleto oppure danni derivanti da lavori di manutenzione o riparazione non eseguiti in officine di rivenditori specializzati.

## 14. Tutela dell'ambiente



I residui di arieggiamento non devono essere smaltiti nella spazzatura, ma usati per effettuare il compostaggio.

Gli imballaggi, l'apparecchio e gli accessori sono prodotti con materiali riciclabili e come tali devono essere smaltiti.

Lo smaltimento differenziato ed ecologico dei residui di materiale favorisce il riutilizzo di sostanze riciclabili. Per questo motivo l'apparecchio, al termine della sua durata operativa, deve essere consegnato a un

centro di raccolta materiali riciclabili. Per lo smaltimento attenersi alle indicazioni riportate al capitolo "Smaltimento". (⇒ 4.9)

Rivolgersi a un centro di riciclaggio o al proprio rivenditore per ottenere le corrette modalità di smaltimento di tali prodotti di scarto.

## 15. Ricambi standard

Set lame:  
6290 007 1000

## 16. Accessori

Cesto di raccolta erba **AFK 050**:  
6910 700 9600

## 17. Dichiarazione di conformità EU

### 17.1 Arieggiatore STIHL RLE 540.0

STIHL Tirol GmbH  
Hans Peter Stihl-Straße 5  
6336 Langkampfen  
Austria

dichiara sotto la propria esclusiva responsabilità che

- Articolo: Arieggiatore elettrico
- Marchio di fabbrica: STIHL
- Modello: RLE 540.0
- N. di serie: 6290

è conforme alle disposizioni pertinenti delle direttive 2000/14/EC, 2006/42/EC, 2014/30/EC, 2011/65/EU e 2009/125/EC ed è stato progettato e fabbricato conformemente alle versioni delle norme

vigenti: EN 50636-2-92, EN 60335-1, EN 55014-1, EN 55014-2, EN 61000-3-2 e EN 61000-3-3 (ove applicabili).

Nome e indirizzo degli uffici interessati menzionati:

TÜV Rheinland LGA Products GmbH  
Tillystraße 2  
D-90431 Norimberga

La determinazione del livello di potenza sonora misurato e garantito è stata eseguita ai sensi della direttiva 2000/14/EC, allegato V.

- Livello di potenza sonora misurato: 86 dB(A)
- Livello di potenza sonora garantito: 89 dB(A)

La documentazione tecnica è conservata presso l'Omologazione prodotti di STIHL Tirol GmbH.

L'anno di costruzione e il numero di macchina sono indicati sull'arieggiatore.

Langkampfen, 27.01.2021

STIHL Tirol GmbH  
FN 46276 d, Landesgericht Innsbruck

p. c.

Matthias Fleischer, Direttore Ricerca e Sviluppo

p. c.



Sven Zimmermann, Direttore Qualità

### 17.2 Indirizzo amministrazione generale STIHL

ANDREAS STIHL AG & Co. KG  
Postfach 1771  
D-71301 Waiblingen

### 17.3 Indirizzi società di distribuzione STIHL

#### GERMANIA

STIHL Vertriebszentrale AG & Co. KG  
Robert-Bosch-Straße 13  
64807 Dieburg  
Telefono: +49 6071 3055358

#### AUSTRIA

STIHL Ges.m.b.H.  
Fachmarktstraße 7  
2334 Vösendorf  
Telefono: +43 1 86596370

#### SVIZZERA

STIHL Vertriebs AG  
Isenrietstraße 4  
8617 Mönchaltorf  
Telefono: +41 44 9493030

#### REPUBBLICA CECA

Andreas STIHL, spol. s r.o.  
Chrlická 753  
664 42 Modřice

### 17.4 Indirizzi importatori STIHL

#### BOSNIA ERZEGOVINA

UNIKOMERC d. o. o.  
Bišće polje bb  
88000 Mostar  
Telefono: +387 36 352560  
Fax: +387 36 350536

#### CROAZIA

UNIKOMERC - UVOZ d.o.o.  
Sjedište:  
Amruševa 10, 10000 Zagreb  
Prodaja:  
Ulica Kneza Ljudevita Posavskog 56,  
10410 Velika Gorica  
Telefono: +385 1 6370010  
Fax: +385 1 6221569

#### TURCHIA

SADAL TARIM MAKINELERI DIŞ  
TİCARET A.Ş.  
Hürriyet Mahallesi Manas Caddesi No.1  
35473 Menderes, İzmir  
Telefon: +90 232 210 32 32  
Fax: +90 232 210 32 33

## 18. Dati tecnici

Tipo	RLE 540.0
N. di identificazione serie	6290
Modello motore	Motore elettrico
Tensione	230 V~
Potenza assorbita (EU) 2019/1781	1600 W
Frequenza	50 Hz

Tipo	RLE 540.0
Protezione	10 A
Classe di protezione	II
Tipo di protezione	IPX 4
Dispositivo di arieggiamento	14 lame verticali fisse
Azionamento lame arieggiatore	Continuo
Numero di giri motore	2840 giri/min
Larghezza di lavoro	38 cm
Profondità di lavoro	6 livelli, intervallo di regolazione 25 mm
Ø ruota anteriore	180 mm
Ø ruota posteriore	180 mm
Lunghezza	126 cm
Larghezza	54 cm
Altezza	111 cm
Peso	28 kg

#### Emissioni sonore:

Secondo direttiva 2000/14/EC:	
Livello di potenza sonora garantito	
$L_{WA}$	89 dB(A)
Conforme alla direttiva 2006/42/EC:	
Livello di pressione acustica sul posto di lavoro $L_{pA}$	
	72 dB(A)
Fattore di incertezza $K_{pA}$	
	2 dB(A)

#### Vibrazioni mano-braccio:

Parametro prescritto di vibrazioni meccaniche conforme a EN 12096:	
Valore misurato $a_{hw}$	1,95 m/sec <sup>2</sup>
Fattore di incertezza $K_{hw}$	
	0,98 m/sec <sup>2</sup>
Misurazione conforme a EN 20643	

---

## 18.1 REACH

REACH indica un regolamento CE per la registrazione, valutazione e autorizzazione delle sostanze chimiche.

Ulteriori informazioni sul rispetto delle norme del regolamento REACH (CE) n. 1907/2006 sono riportate all'indirizzo [www.stihl.com/reach](http://www.stihl.com/reach).

## 19. Risoluzione guasti

☒ rivolgersi eventualmente ad un rivenditore specializzato STIHL.

---

### Guasto:

Mancato avviamento del motore elettrico

### Causa possibile:

- Nessuna tensione di alimentazione
- Unità di arieggiamento non in posizione di trasporto
- Pulsante di accensione non premuto
- L'albero lame è bloccato
- Cavo di allacciamento/spina o accoppiamento spina oppure interruttore difettosi
- Protezione contro sovraccarichi termici del motore elettrico attivata

### Rimedio:

- Controllare la protezione (⇒ 10.1)
- Portare l'unità di arieggiamento in posizione di trasporto (⇒ 7.3)
- Premere il pulsante di accensione (⇒ 10.3)
- Portare l'unità di arieggiamento in posizione di trasporto e pulire la scocca e il canale di scarico (staccare la spina dalla presa di corrente) (⇒ 7.3), (⇒ 11.2)
- Controllare ed eventualmente sostituire cavo/spina/interruttore (⇒ 10.1), (☒)

- Lasciare raffreddare l'apparecchio (⇒ 8.4), (☒)

---

### Guasto:

Scatto frequente del fusibile di rete

### Causa possibile:

- Cavo di allacciamento non adeguato
- Sovraccarico della rete
- L'apparecchio è sovraccaricato a causa della regolazione troppo bassa delle lame

### Rimedio:

- Utilizzare un cavo di allacciamento adeguato (⇒ 10.1)
- Collegare l'apparecchio a un altro circuito elettrico
- Ridurre profondità di lavoro e velocità di avanzamento (⇒ 7.4)

---

### Guasto:

Forti vibrazioni durante l'esercizio

### Causa possibile:

- Unità di arieggiamento difettosa
- Fissaggio del motore elettrico allentato

### Rimedio:

- Controllare ed eventualmente riparare lame, albero lame, boccole distanziali, collegamento a vite e cuscinetti dell'unità di arieggiamento (⇒ 11.5), (☒)
- Avvitamento del motore elettrico (☒)

---

### Guasto:

Risultato di lavoro non soddisfacente

### Causa possibile:

- Regolazione lame troppo bassa (zone prive d'erba, elevata percentuale di erba nei residui dell'arieggiamento)
- Regolazione troppo alta delle lame (feltro non asportato o asportato in minima parte)

- Le lame hanno raggiunto il limite d'usura
- Cinghia trapezoidale difettosa, usurata o con tensione insufficiente

### Rimedio:

- Ridurre la profondità di lavoro (⇒ 7.4)
- Aumentare la profondità di lavoro (⇒ 7.4)
- Sostituire le lame (⇒ 11.5), (☒)
- Sostituire la cinghia trapezoidale (☒)

---

### Guasto:

Le lame non girano

### Causa possibile:

- Cinghia trapezoidale difettosa
- Unità di arieggiamento difettosa

### Rimedio:

- Sostituire la cinghia trapezoidale (☒)
- Riparare l'unità di arieggiamento (⇒ 11.5), (☒)

---

### Guasto:

Impossibile sollevare o abbassare l'unità di arieggiamento

### Causa possibile:

- Cavo di comando difettoso o staccato

### Rimedio:

- Sostituire o riparare il cavo di comando (☒)

---

### Guasto:

Impossibile regolare la profondità di lavoro

### Causa possibile:

- Unità di arieggiamento in posizione di lavoro
- Manopola o elemento di regolazione difettosi

### Rimedio:

- Portare l'unità di arieggiamento in posizione di trasporto (⇒ 7.3)

- Riparare la manopola o l'elemento di regolazione (✖)

## 20. Programma Assistenza Tecnica

### 20.1 Conferma di consegna

**Modello:** \_\_\_\_\_

**Codice di serie:**

--	--	--	--	--	--	--	--	--

**Data:**   |\_|\_|   |\_|\_|   |\_|\_|

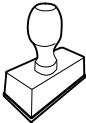

Prossima revisione

**Data:**   |\_|\_|   |\_|\_|   |\_|\_|

### 20.2 Conferma dell'esecuzione del servizio



In caso di lavori di manutenzione, consegnare le presenti istruzioni per l'uso al rivenditore autorizzato STIHL.

Il rivenditore conferma, negli appositi campi prestampati, l'esecuzione dei lavori di servizio.

 Servizio eseguito il

 Data del prossimo Servizio





## Distinguido cliente:

Nos alegramos de que se haya decidido por STIHL. Desarrollamos y confeccionamos nuestros productos en primera calidad y con arreglo a las necesidades de nuestros clientes. De esta manera conseguimos elaborar productos altamente fiables incluso en condiciones de esfuerzo extremas.

STIHL también presta un Servicio Postventa de primera calidad. Nuestros comercios especializados garantizan un asesoramiento e instrucciones competentes, así como un amplio asesoramiento técnico.

Le agradecemos su confianza y le deseamos que disfrute de su producto STIHL.



Dr. Nikolas Stihl

**IMPORTANTE: LEER ANTES DE USAR Y GUARDAR.**

## 1. Índice

<b>Acerca de este manual de instrucciones</b>	<b>104</b>
Información general	104
Instrucciones para leer el manual	104
Variantes de país	104
<b>Descripción del equipo</b>	<b>105</b>
<b>Para su seguridad</b>	<b>105</b>
Información general	105
Advertencia de peligros causados por la corriente eléctrica	106
Ropa y equipamiento de trabajo	107
Transporte del equipo	107
Antes del trabajo	107
Durante el trabajo	108
Mantenimiento, limpieza, reparación y almacenamiento	110
Almacenamiento durante largos periodos de inactividad	111
Eliminación	111
<b>Descripción de los símbolos</b>	<b>111</b>
<b>Contenido del suministro</b>	<b>111</b>
<b>Preparar el equipo para el servicio</b>	<b>112</b>
Montar el manillar	112
Abatir el manillar	112
Unidad de escarificador	112
Ajustar la profundidad de corte	113
<b>Indicaciones para el trabajo</b>	<b>113</b>
Indicaciones para el escarificado	113
Zona de trabajo del usuario	114
Carga correcta del motor eléctrico	114
Protección contra sobrecarga térmica del motor eléctrico	114
Si se bloquea la unidad de escarificador	114
<b>Dispositivos de seguridad</b>	<b>114</b>
Dispositivos de protección	114
Manejo con las dos manos	114
<b>Poner el equipo en servicio</b>	<b>115</b>
Conexión eléctrica del equipo	115
Dispositivo antitirones del cable	115
Conectar el escarificador	115
Desconectar el escarificador	115
<b>Mantenimiento</b>	<b>115</b>
Información general	115
Limpiar el equipo	116
Motor eléctrico y ruedas	116
Parte superior del manillar	116
Unidad de escarificador	116
Almacenamiento y parada invernal	116
<b>Transporte</b>	<b>117</b>
Transporte	117
<b>Reducir el desgaste y prevenir daños</b>	<b>117</b>
<b>Protección del medio ambiente</b>	<b>118</b>
<b>Piezas de recambio habituales</b>	<b>118</b>
<b>Accesorios</b>	<b>118</b>
<b>Declaración de conformidad de la UE</b>	<b>118</b>
Escarificador STIHL RLE 540.0	118
<b>Datos técnicos</b>	<b>119</b>
REACH	119
<b>Localización de anomalías</b>	<b>119</b>
<b>Plan de mantenimiento</b>	<b>120</b>
Confirmación de entrega	120
Confirmación de servicio técnico	120

## 2. Acerca de este manual de instrucciones

### 2.1 Información general

Este manual de instrucciones es un **Manual original** del fabricante, en conformidad con la directiva 2006/42/EC.

STIHL desarrolla continuamente su gama de productos, por lo que nos reservamos el derecho de modificar los componentes suministrados en cuanto a forma, técnica y equipamiento.

Por consiguiente, las indicaciones e ilustraciones contenidas en este manual no constituyen compromiso contractual alguno.

Es posible que en este manual de instrucciones se describan modelos que no están disponibles en todos los países.

Este manual de instrucciones está protegido por derechos de autor. Quedan reservados todos los derechos, sobre todo el derecho a la reproducción, traducción y a la elaboración con sistemas electrónicos.

### 2.2 Instrucciones para leer el manual

Las imágenes y los textos describen determinados pasos para el manejo del equipo.

Todos los símbolos que se encuentran en el equipo se explican en este manual de instrucciones.

### Perspectiva:

Perspectiva "izquierda" y "derecha" del manual durante la utilización: con el usuario situado detrás del equipo y mirando en la dirección de desplazamiento hacia delante.

### Referencias a capítulos:

Se hace referencia a los capítulos y subcapítulos correspondientes que contienen más información con una flecha. El siguiente ejemplo muestra una referencia a un capítulo: (⇒ 4.)

### Identificación de párrafos de texto:

Las instrucciones descritas pueden identificarse como en los siguientes ejemplos.

Pasos de manejo del equipo que requieren la intervención del usuario:

- Afloje el tornillo (1) con un destornillador, accione la palanca (2) ...

Enumeraciones generales:

- Utilización del producto en eventos deportivos o en campeonatos

### Texto con significado adicional:

Los fragmentos de texto con un significado adicional tienen asignados uno de los símbolos descritos a continuación para destacarlos en el manual de instrucciones.



#### ¡Peligro!

Riesgo de accidente y de sufrir lesiones personales graves. Es necesario evitar hacer algo o atenerse a un comportamiento determinado.



#### ¡Advertencia!

Peligro de lesiones personales. Es necesario atenerse a un comportamiento determinado para evitar sufrir lesiones personales.



#### ¡Atención!

Es posible evitar daños materiales o lesiones leves comportándose de una manera determinada.



#### Nota

Información relativa al uso óptimo del equipo evitando posibles manejos erróneos.

### Texto con relación a las ilustraciones:

Al inicio del manual de instrucciones se encuentran las ilustraciones explicativas del uso del equipo.

El símbolo de la cámara sirve para vincular las ilustraciones de las diferentes páginas con el texto correspondiente del manual.



### 2.3 Variantes de país

STIHL suministra equipos con distintas clavijas e interruptores, dependiendo del mercado de cada país.

Las ilustraciones muestran equipos con euroconectores; la conexión a la red de los equipos con otros modelos de conector se realiza análogamente.

### 3. Descripción del equipo



- 1 Parte superior del manillar con dispositivos de mando
- 2 Clip de cable
- 3 Empuñadura giratoria
- 4 Carcasa
- 5 Asa de transporte
- 6 Capó del motor eléctrico
- 7 Placa de características con número de serie
- 8 Deflector
- 9 Palanca de parada del motor
- 10 Botón de conexión
- 11 Empuñadura giratoria para profundidad de corte
- 12 Palanca de unidad de escarificador

### 4. Para su seguridad

#### 4.1 Información general



Al trabajar con el equipo, el cumplimiento de estas prescripciones preventivas de accidentes es imprescindible.



Antes de la primera puesta en servicio hay que leer atentamente el manual de instrucciones completo.

Conservar cuidadosamente el manual de instrucciones para su uso posterior.

Estas medidas de precaución son una garantía para su seguridad. No obstante, esta enumeración no es concluyente.

Utilice el equipo siempre con sentido común y de forma responsable y tenga en cuenta que el usuario es el responsable en caso de accidentes que afecten a terceras personas o a sus propiedades.

Familiarícese con los elementos de mando y con el uso apropiado del equipo.

El equipo solo debe ser utilizado por personas que hayan leído el manual de instrucciones y estén familiarizadas con la manipulación del equipo. Antes de la primera puesta en servicio, el usuario debe preocuparse de recibir indicaciones técnicas y prácticas por personas especializadas. El vendedor u otro experto debe aclarar al usuario cómo debe utilizarse el equipo.

En esta instrucción, se debería poner en conocimiento del usuario que para trabajar con el equipo son necesarias atención y una concentración máxima.

Aun cuando utilice este equipo conforme a las normas, siempre persisten algunos riesgos.



#### **¡Peligro de muerte por asfixia!**

Peligro de asfixia para los niños al jugar con el material de embalaje. Mantener el material de embalaje fuera del alcance de los niños.

El equipo y todos sus componentes sólo pueden entregarse o prestarse a personas que estén familiarizadas con este modelo y su manejo. El manual de instrucciones es parte del equipo y debe entregarse siempre junto con el equipo.

Sólo utilice el equipo descansado y en perfecto estado físico y psíquico. Si padece algún trastorno de salud, debería consultar con su médico para ver si puede trabajar con el equipo. No se deberá

trabajar con el equipo después de tomar alcohol, drogas o medicamentos que afecten a la capacidad de reacción.

Hay que cerciorarse de que el usuario esté capacitado en sentido corporal, sensorial y mental para manejar el equipo y trabajar con él. Si el usuario está capacitado para ello solo de forma limitada, podrá trabajar únicamente bajo supervisión o tras haber sido instruido por una persona responsable.

Hay que cerciorarse de que el usuario sea mayor de edad o esté recibiendo una formación profesional bajo supervisión, conforme a las disposiciones nacionales.

#### **Uso de acuerdo a lo previsto:**

El equipo está concebido únicamente para escarificar. Cualquier otro uso no está autorizado y podría ser peligroso o causar daños al equipo.

El equipo está concebido para un uso privado.

#### **Atención: ¡peligro de accidente!**

Para evitar que el usuario ponga en peligro su integridad física, el equipo no puede ser usado para los siguientes trabajos (esta relación es orientativa):

- para recortar matorrales, setos y arbustos,
- para cortar plantas trepadoras,
- para el cuidado del césped en azoteas y balcones,
- para triturar y desmenuzar restos de poda de árboles y setos,
- para la limpieza de caminos (aspiración, soplado),
- para nivelar elevaciones del terreno, como por ejemplo, toperas.

- para transportar material de escarificación, excepto en el recogedor de hierba previsto para ello (accesorio no incluido en el suministro).

Por motivos de seguridad se prohíbe toda modificación en el equipo (excepto el montaje correcto de accesorios autorizados por STIHL), lo cual conduciría a la pérdida de los derechos de garantía. Su distribuidor especializado STIHL le ofrecerá más información sobre accesorios autorizados.

De manera particular, está prohibido realizar cualquier tipo de modificación en el equipo con el fin de aumentar la potencia o el régimen del motor eléctrico o de combustión.

No está permitido transportar objetos, animales o personas, especialmente niños, con el equipo.

La máquina solo se debe soltar cuando se encuentre en una superficie plana, para que no pueda salir rodando.

Debe tenerse un especial cuidado al utilizar el equipo en zonas públicas, parques, instalaciones deportivas, vías públicas y en explotaciones agrícolas y forestales.



**¡Atención! ¡Peligro para la salud por vibraciones!** Una carga excesiva por vibraciones puede provocar daños en el

sistema nervioso o circulatorio, especialmente en personas con problemas circulatorios. Consulte a un médico si aparecieran síntomas que pudieran deberse a cargas por vibraciones.

Esos síntomas, que se producen principalmente en dedos, manos o muñecas, son por ejemplo (relación orientativa):

- insensibilidad,
- dolores,
- debilidad muscular,
- decoloraciones de la piel,
- hormigueo desagradable.

Durante el funcionamiento, sujetar el manillar con firmeza, pero sin tensión, con ambas manos por los lugares previstos.

Programar el tiempo de trabajo de modo que se eviten cargas elevadas en un periodo de tiempo grande.

---

#### 4.2 Advertencia de peligros causados por la corriente eléctrica



##### **Atención: ¡peligro de electrocución!**

Para garantizar la seguridad eléctrica, todos los elementos que sirven para la alimentación de corriente (cable de red, enchufe de red, interruptor de conexión/desconexión, cable alargador) deben estar intactos y cumplir las normas.



No deben utilizarse cables, acoplamientos y conectores dañados ni cables de conexión o alargadores que no cumplan las normas. Por esta razón hay que comprobar la alimentación de corriente y el cable de conexión o alargador **antes de cada uso**, para detectar cualquier tipo de deterioro o desgaste.

El equipo solo debe ponerse en servicio con el cable de alimentación desenrollado.

Si se utiliza un tambor de cable, este deberá desenrollarse siempre por completo antes de usarlo.

Nunca debe utilizarse un cable alargador dañado. Sustituir los cables defectuosos por cables nuevos y no reparar los cables alargadores.

El equipo no debe utilizarse cuando algún cable esté dañado o desgastado. De forma especial debe comprobarse la existencia de daños en el cable de conexión a la red y su envejecimiento.

Los trabajos de mantenimiento y reparación en cables de red sólo deben ser realizados por técnicos especialmente instruidos.

##### **¡Peligro de descarga eléctrica!**

No conecte un cable dañado a la red eléctrica ni lo toque nunca antes de separarlo de la red. Los cables dañados pueden llevar a tocar partes activas de la máquina.

La unidad de escarificador (cuchillas) sólo se puede tocar cuando el equipo está separado de la red.

Asegúrese siempre de que las líneas eléctricas estén protegidas suficientemente.



Aunque el motor eléctrico está protegido contra salpicaduras de agua, no se debe trabajar con la máquina cuando llueve o en zonas mojadas.

Utilice exclusivamente cables alargadores con aislamiento contra la humedad para uso en exteriores que sean adecuados para ser usados con el equipo (⇒ 10.1).

Desconecte el cable de conexión tirando de las clavijas, no de los cables.

Al escarificar, mantenga el cable de conexión o el cable alargador alejado de las cuchillas, a fin de evitar daños que pueden llevar a tocar partes activas de la máquina.

Si se produce un accidente o un fallo de funcionamiento, apague inmediatamente el escarificador y extraiga el enchufe de la red.

Si al utilizar el equipo el cable de conexión o alargador resulta dañado (por ejemplo, atropellado) o enredado, apague inmediatamente el escarificador y extraiga el enchufe de la red. Compruebe el cable y sustitúyalo en caso necesario.

Si se conecta el equipo a un generador eléctrico debe tenerse en cuenta que las fluctuaciones de corriente pueden dañarlo.

Conecte el equipo sólo a una alimentación de corriente protegida mediante un diferencial de seguridad con una corriente disparadora de 30 mA como máximo. Para más información, consulte a un electricista.

Por razones de seguridad, el cable eléctrico siempre debe estar correctamente montado en el manillar.

### 4.3 Ropa y equipamiento de trabajo



Durante el trabajo debe llevarse siempre un calzado resistente con suela antideslizante. Nunca trabaje descalzo o, por ejemplo, con sandalias.



Durante el trabajo es necesario llevar puestas gafas de protección adecuadas.



En los trabajos de mantenimiento y limpieza y en el transporte del equipo deben llevarse siempre guantes y debe recogerse y protegerse el pelo largo (pañuelo, gorro, etc.).

El aparato sólo puede ponerse en funcionamiento con pantalones largos y ropa ceñida.

Nunca lleve puesta ropa holgada que pudiera quedar enganchada en los componentes móviles (palancas de mando); tampoco lleve joyas o bisutería, corbatas o bufandas.

### 4.4 Transporte del equipo

Trabaje sólo con guantes para evitar sufrir lesiones al tocar componentes del equipo calientes o con cantos afilados.

Antes del transporte, apague el equipo, desenchufe el cable de red, coloque la unidad de escarificador en posición de transporte y espere a que las cuchillas se detengan por completo.

Transportar el equipo siempre con el motor eléctrico frío.

Tener en cuenta el peso del equipo y utilizar medios auxiliares de carga adecuados en caso necesario (rampas, mecanismos de elevación).

El equipo y las piezas del equipo que se transporten junto con él (por ejemplo, el recogedor de hierba disponible como accesorio) deben sujetarse a la superficie de carga con medios de fijación (correas, cables, etc.) de dimensiones suficientes.

Al elevar y transportar el equipo, evite el contacto con las cuchillas.

Deben tenerse en cuenta las indicaciones del capítulo "Transporte". Allí se describe cómo hay que levantar y amarrar el equipo. (⇒ 12.1)

Para el transporte del equipo observe las normativas legales regionales, en especial las que atañen al aseguramiento de la carga y al transporte de objetos en superficies de carga.

### 4.5 Antes del trabajo

Debe garantizarse que sólo trabajen con el equipo personas que conocen el manual de instrucciones.

Observar las indicaciones del capítulo "Peligros asociados a la electricidad" (⇒ 4.2).

Respete las normas locales relativas a los horarios de trabajo de equipos de jardinería con motor eléctrico.

El equipo no debe utilizarse en superficies pavimentadas o cubiertas con lastre, en las que el material lanzado al aire puede causar lesiones.

Compruebe siempre la totalidad del terreno en el que vaya a utilizar la máquina, retirando todas las piedras, palos, alambres, huesos y otros objetos extraños que pudieran ser proyectados hacia arriba por el equipo. Los obstáculos (por ejemplo tocones, raíces) pueden ser difíciles de detectar con hierba alta.

Por tanto, antes del trabajo con el equipo marque todos los objetos extraños (obstáculos) ocultos en el césped que no pueden quitarse.

Antes de utilizar el equipo deben sustituirse las piezas defectuosas, desgastadas y dañadas. Las indicaciones de peligro y advertencia del equipo ilegibles o dañadas deben ser sustituidas. Su distribuidor especializado STIHL tiene a su disposición adhesivos de repuesto y todas las demás piezas de recambio.

El equipo debe utilizarse solo en un **estado de funcionamiento seguro**. Por ello hay que controlar lo siguiente antes de cada puesta en servicio:

- Si el equipo está montado debidamente.
- Si la unidad de escarificador (eje de cuchillas, cuchillas, casquillos distanciadores y atornillamiento) se encuentra en perfecto estado. Se debe prestar especial atención a la correcta fijación, a los daños (mellas o fisuras) y al desgaste.
- Si los dispositivos de protección (por ejemplo, el deflector con lengüeta de goma, la carcasa, el manillar y la palanca de parada del motor) se encuentran en perfecto estado y funcionan debidamente.
- Si el recogedor de hierba (accesorio no incluido en el suministro) no presenta daños y está montado por completo. No se debe utilizar un recogedor dañado.

En caso necesario, realice todos los trabajos pertinentes o acuda a un establecimiento especializado. STIHL recomienda los distribuidores especializados STIHL.

#### 4.6 Durante el trabajo



No trabajar nunca cuando haya animales o personas (especialmente niños) en la zona de peligro.

Los dispositivos de seguridad y de mando instalados en el equipo por el fabricante no deben retirarse ni anularse. En particular, no debe fijarse nunca la palanca de parada del motor al manillar (por ejemplo, atándola).

El manillar debe estar siempre debidamente montado y no ha de modificarse. El equipo nunca debe ponerse en marcha con el manillar plegado.

Nunca hay que fijar objetos al manillar (por ejemplo, ropa de trabajo). No deben enrollarse cables de extensión alrededor del manillar.

Trabaje sólo con luz diurna o buena luz artificial.

No trabaje con el equipo en caso de lluvia, tormenta y sobre todo cuando haya peligro de rayos.

El suelo mojado aumenta el riesgo de accidentes debido a una menor adherencia.

Se debe trabajar con especial precaución para no resbalar. Si es posible, evitar utilizar el equipo sobre suelo mojado.

No dejar el equipo expuesto a la lluvia sin protección.

#### Conectar el equipo:

Conecte el equipo con cuidado, conforme a las indicaciones del capítulo "Poner el equipo en servicio". (⇒ 10.)

Preste atención a que haya suficiente distancia entre los pies y las cuchillas.

Coloque la unidad de escarificador en posición de transporte antes de arrancarla.

Para su conexión, el equipo debe encontrarse sobre una superficie plana.

El equipo no se debe volcar antes de conectarlo ni durante el proceso de conexión.

No conecte el motor eléctrico si el canal de expulsión no está cubierto con el deflector o con el recogedor de hierba (accesorio no incluido en el suministro).

Deben evitarse repetidas conexiones del equipo en poco tiempo, en particular, no se debe "jugar" con el botón de conexión. ¡Peligro de sobrecalentamiento del motor eléctrico!

Debido a las fluctuaciones de tensión ocasionadas por este equipo al acelerarlo, podrían resultar afectados otros dispositivos conectados al mismo circuito de corriente en caso de producirse condiciones de red desfavorables. En este caso deben adoptarse medidas adecuadas (por ejemplo, conectar el equipo a otro circuito de corriente que no sea el del dispositivo afectado o a un circuito de corriente con un nivel de impedancia más bajo).

#### Trabaja en pendientes:

Las pendientes deben trabajarse siempre en sentido transversal y nunca en sentido longitudinal.

Si el usuario perdiera el control al trabajar en sentido longitudinal, podría ser atropellado por el escarificador.

Hay que prestar especial atención al cambiar el sentido de marcha en pendientes.

Hay que asegurarse siempre de mantener una posición estable en pendientes y evitar trabajar con el equipo en pendientes excesivamente inclinadas.

Por motivos de seguridad, el equipo no se debe utilizar en pendientes con una inclinación superior a 25° (46,6 %).

**¡Peligro de lesiones!**

25° de pendiente equivalen a una subida vertical de 46,6 cm para 100 cm de longitud horizontal.

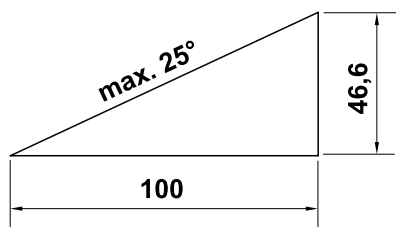

### Uso de la máquina:



#### Atención: ¡peligro de lesiones!

No poner jamás las manos ni los pies al lado o debajo de elementos en rotación. No tocar nunca las cuchillas en rotación. Mantenerse siempre alejado de la abertura de expulsión. Se debe respetar siempre la distancia de seguridad definida por el manillar.

No intente inspeccionar la unidad de escarificador mientras el equipo esté funcionando. No abra nunca el deflector ni retire el recogedor de hierba (accesorio no incluido en el suministro) con las cuchillas en rotación. Las cuchillas en rotación pueden causar lesiones.

No se incline por encima del equipo y mantenga siempre el equilibrio y una posición segura.

Conducir el equipo a la velocidad del paso de una persona; nunca se debe correr al trabajar con él. Desplazando el equipo rápidamente se aumenta el peligro de lesiones causadas por tropezones, resbalones, etc.

Tenga en cuenta que al escarificar las cuchillas entran con fuerza en el suelo al trabajar en posición baja o al pasar por encima de una elevación del terreno. Si

las cuchillas se encuentran en una posición demasiado baja, el escarificador puede acelerarse involuntariamente, lo cual puede provocar la pérdida de control sobre el equipo.

Antes de dar la vuelta con el equipo, coloque la unidad de escarificador siempre en posición de transporte.

Hay que prestar especial atención al dar la vuelta con el equipo o al acercarlo hacia uno mismo.

#### ¡Existe el peligro de tropezar!

Jamás se deberá levantar o transportar el equipo con el motor eléctrico en marcha o con el cable de red conectado.

Deben esquivarse los objetos ocultos en el césped (aspersores de riego automático, estacas, válvulas de agua, fundamentos, cables eléctricos, etc.). No pase nunca la máquina por encima de semejantes objetos.

Utilice el equipo con sumo cuidado cuando trabaje en las cercanías de pendientes, bordes del terreno, zanjas y diques. Sobre todo hay que fijarse en estar a una distancia suficiente de tales puntos peligrosos.



Preste atención a la inercia de las cuchillas, que seguirán girando algunos segundos antes de pararse.

Apague el motor eléctrico y coloque la unidad de escarificador en posición de transporte:

- antes de ajustar la profundidad de corte.
- antes de abrir el deflector o retirar el recogedor de hierba (accesorio no incluido en el suministro).



Apagar el motor eléctrico, extraer el enchufe de red, colocar el equipo de escarificado en posición de transporte y cerciorarse de que las cuchillas se hayan detenido por completo,

- antes de desplazar la máquina a una superficie sin hierba,
- antes de levantar o desplazar la máquina,
- antes transportar la máquina.



Apagar el motor eléctrico, extraer el enchufe de red y cerciorarse de que las cuchillas se hayan detenido por completo,

- antes de dejar la máquina desatendida o cuando esta quede sin vigilancia.
- antes de desbloquear un equipo de escarificado o eliminar obstrucciones en el canal de expulsión.
- antes de examinar y limpiar la máquina o realizar trabajos en ella (por ejemplo, pegar el manillar).
- cuando se ha producido un choque contra un objeto extraño. Buscar los daños que se pudieran haber producido y realizar las reparaciones necesarias antes de volver a arrancar la máquina y trabajar con ella.
- si la máquina vibra de forma anormal. En este caso habrá que revisar la máquina inmediatamente.



### ¡Peligro de lesiones por componentes defectuosos!

Por regla general, la aparición de vibraciones fuertes es indicio de una avería.

La máquina no se debe poner en marcha sobre todo si el equipo de escarificado (compuesto por eje de cuchillas, cuchillas, casquillos distanciadores y unión atornillada) está dañado o torcido.

En caso de vibraciones anormales o tras un choque contra un objeto extraño, comprobar la existencia de daños o piezas sueltas en la máquina, especialmente el equipo de escarificado (eje de cuchillas, cuchillas, casquillos distanciadores y unión atornillada), la carcasa y el deflector, y realizar las reparaciones necesarias antes de volver a conectar la máquina y trabajar con ella. Si no se cuenta con los conocimientos necesarios, encargar las reparaciones necesarias a un experto (STIHL recomienda los distribuidores especializados STIHL).

---

## 4.7 Mantenimiento, limpieza, reparación y almacenamiento



Apagar la máquina y extraer el enchufe de red antes de efectuar cualquier trabajo en ella, antes de ajustarla o

limpiarla, y antes de verificar si está liado o dañado el cable de conexión.

Antes de guardarlo en lugares cerrados y antes de realizar cualquier trabajo de mantenimiento y limpieza, dejar que el equipo se enfríe por completo.

### Limpieza:

Tras el trabajo, debe limpiarse concienzudamente todo el equipo. (⇒ 11.2)

Suelte los residuos incrustados con un palo de madera. Limpie la parte inferior del equipo con agua y un cepillo.

No utilizar nunca equipos de limpieza a alta presión ni limpiar el equipo bajo agua corriente (p. ej., con una manguera de jardín).

No utilizar productos de limpieza agresivos. Estos pueden dañar el plástico y el metal, lo cual podría afectar al funcionamiento seguro de su equipo STIHL.

Para evitar un peligro de incendio, la zona de las aberturas de refrigeración entre el capó del motor eléctrico y la carcasa debe mantenerse libre de hierba, paja, musgo, hojas y grasa, entre otras cosas.

### Trabajos de mantenimiento:

Solo pueden realizarse los trabajos de mantenimiento descritos en este Manual de instrucciones; todos los demás trabajos deben ser realizados por un distribuidor especializado.

En caso de que no disponga de los conocimientos y de los medios auxiliares necesarios, póngase **siempre** en contacto con un distribuidor especializado.

STIHL recomienda la realización de los trabajos de mantenimiento y reparación exclusivamente por el servicio técnico de un distribuidor especializado STIHL.

Los distribuidores especializados STIHL reciben formación e información técnica regularmente.

Utilice únicamente herramientas, accesorios o acoples que estén autorizados por STIHL para este equipo o piezas técnicamente equivalentes. En

caso contrario, existe riesgo de accidentes con lesiones personales o daños en el equipo. En caso de dudas debería dirigirse a un establecimiento especializado.

En lo que respecta a sus características, las herramientas, accesorios y piezas de recambio originales STIHL están adaptadas de forma óptima al equipo y a las necesidades del usuario. Los recambios originales STIHL se reconocen mediante la referencia de recambio STIHL, el logotipo STIHL y en tal caso por el identificativo de recambio STIHL. En las piezas más pequeñas es posible que solamente esté presente este identificativo.

Mantenga los adhesivos de advertencia e indicación siempre limpios y legibles.

Debe sustituir los adhesivos dañados o ausentes por nuevos adhesivos originales que su distribuidor especializado STIHL le ponga a disposición. Si un componente se sustituye por otro nuevo, asegúrese que el nuevo componente disponga de los mismos adhesivos.

Los trabajos en la unidad de escarificador sólo deben llevarse a cabo con guantes de trabajo resistentes y tomando especiales medidas de precaución.

Al trabajar en la unidad de escarificador, tenga en cuenta que las cuchillas pueden moverse incluso cuando el enchufe de red está extraído.

Mantenga firmemente apretadas todas las tuercas, pernos y tornillos, para que el equipo se encuentre en todo momento en un estado de funcionamiento seguro.

Revise regularmente si el equipo completo y el recogedor de hierba (acesorio no incluido en el suministro) presentan desgaste o daños, especialmente antes de guardarlos (por ejemplo, antes de la



pausa invernal). Por motivos de seguridad, las piezas desgastadas o dañadas deben sustituirse inmediatamente para que el equipo se encuentre siempre en un estado de funcionamiento seguro.

En caso de que para los trabajos de mantenimiento se deban retirar componentes o dispositivos de protección, es necesario volver a colocarlos inmediatamente después de forma correcta.

#### 4.8 Almacenamiento durante largos periodos de inactividad

Cuando se haya enfriado el equipo, hay que guardarlo en un lugar seco y cerrado.

Asegúrese de que el equipo no pueda ser utilizado por personas no autorizadas (p. ej. niños).

Limpiar a fondo el equipo antes de su almacenamiento (p. ej. en invierno).

El equipo debe guardarse en condiciones de servicio seguras.

Guardar la máquina en una superficie plana de tal manera que no pueda salir rodando involuntariamente.

#### 4.9 Eliminación

Asegúrese de que el equipo viejo se deseche correctamente. Inutilice el equipo antes de desecharlo. Para prevenir accidentes, retire sobre todo el cable de red o el cable eléctrico entre el interruptor de conexión/desconexión y el motor eléctrico.

#### ¡Peligro de lesiones causadas por la unidad de esarificador!

Un equipo fuera de servicio tampoco debe

dejarse nunca sin vigilancia. Asegúrese de que el equipo y las cuchillas queden fuera del alcance de los niños.

### 5. Descripción de los símbolos



#### ¡Atención!

Antes de la puesta en servicio de la máquina deben leerse y tenerse en cuenta el manual de instrucciones y las indicaciones de seguridad.



#### ¡Peligro de lesiones!

Impedir que otras personas se acerquen a la zona de peligro.

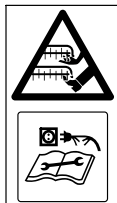

#### ¡Atención! Cuchillas afiladas!

Mantener alejados los dedos de las manos y de los pies. Desconectar el enchufe de alimentación de la toma antes de realizar trabajos de mantenimiento, ajuste o limpieza, o si el cable de conexión estuviera enredado o dañado. Las cuchillas siguen girando después de apagar el motor eléctrico.



#### ¡Peligro de descarga eléctrica!

Mantener alejado el cable de conexión de las cuchillas.



No trabajar bajo la lluvia ni en entornos húmedos.



Utilizar gafas de protección



Conectar el motor eléctrico

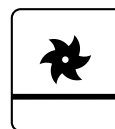

Unidad de esarificador en posición de transporte

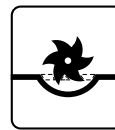

Unidad de esarificador en posición de trabajo

### 6. Contenido del suministro



Pos.	Denominación	Unid.
A	Equipo básico	1
B	Tornillo de cabeza redonda con guía de cables	2

Pos.	Denominación	Unid.
C	Empuñadura giratoria	2
D	Clip de cable	2
-	Manual de instrucciones	1

## 7. Preparar el equipo para el servicio



### ¡Peligro de lesiones!

Observar las indicaciones de seguridad del capítulo "Para su seguridad". (⇒ 4.)

Seguir las indicaciones del capítulo "Transporte del equipo" al sacar el escarificador del embalaje. Sobre todo, se deben utilizar guantes y evitar el contacto con las cuchillas. (⇒ 4.4)

- Colocar el equipo sobre una base plana y firme para realizar todos los trabajos descritos.

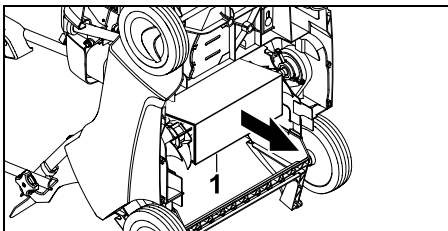

- Retirar el cartón (1) introducido en la parte inferior del equipo.

### 7.1 Montar el manillar



#### Montar la parte superior del manillar:

- Coloque la parte superior del manillar (1) sobre las dos partes inferiores del mismo.

- Introduzca los tornillos de cabeza redonda con guía de cable (B) de dentro hacia fuera a través de los orificios y apriételos con las empuñaduras giratorias (C)
- Enganchar el cable (2) en la guía derecha (3) y el cable de accionamiento (4) en la guía izquierda (5), como se muestra en la ilustración.

#### Montar los clips de cable:



### ¡Peligro de descarga eléctrica!

Encaje los clips de cable solamente con la mano y no utilice ninguna herramienta (p. ej. un destornillador o un martillo), para no dañar la capa aislante del manillar.

- Monte el primer clip de cable (D) en la parte superior del manillar. Distancia entre clip de cable y conmutador: **25 - 27 cm**
- Monte el segundo clip de cable (D) en la parte inferior del manillar.
- Coloque el cable eléctrico (2) en ambos clips, como se muestra en la ilustración. Cierre la lengüeta (6) y deje que encaje.

### 7.2 Abatir el manillar



### ¡Peligro de aplastamiento!

Cuando se desenrosca las empuñaduras giratorias (C), la parte superior del manillar se puede abatir. Por ello hay que mantener sujeta la parte superior del manillar (1) siempre por el punto más alto mientras se sueltan las empuñaduras giratorias.

**Posición de transporte** – para ahorrar espacio en el transporte y almacenamiento del equipo:

- Desenrosque las empuñaduras giratorias (C) hasta que giren libremente, y repliegue la parte superior del manillar (1) hacia delante haciéndola reposar sobre el equipo. Tenga cuidado de no dañar el cable eléctrico.



Las partes exentas de rosca de los tornillos de cabeza redonda impiden que las empuñaduras se desenrosquen por sí solas y se desprendan de los tornillos (seguro contra pérdida).

**Posición de trabajo** – para desplazar el equipo:

- Despliegue la parte superior del manillar (1) hacia atrás sujetándola con una mano.
- Atornille las empuñaduras giratorias (C).

### 7.3 Unidad de escarificador

**Bajar la unidad de escarificador a la posición de trabajo:**



### ¡Peligro de lesiones!

Al bajar la unidad de escarificador en rotación, la máquina realiza un movimiento hacia delante.

- Coloque la palanca de la unidad de escarificador (1) en posición de trabajo, tal como se muestra en la ilustración (en el sentido de la flecha). La unidad de escarificador es bajada a la profundidad de corte ajustada. (⇒ 7.4)



## Elevar la unidad de escarificador a la posición de transporte:



- Coloque la palanca de la unidad de escarificador (1) en posición de transporte y deje que encaje.



## 7.4 Ajustar la profundidad de corte



Pueden ajustarse **seis** profundidades de corte diferentes.

**Nivel 1:**  
profundidad de corte mínima

**Nivel 6:**  
profundidad de corte máxima

Margen de ajuste: **25 mm**.

- **1** Coloque la palanca de la unidad de escarificador (1) en posición de transporte y deje que encaje. (⇒ 7.3)
- **2** Ajuste la profundidad de corte deseada con la empuñadura giratoria para profundidad de corte (2).

### Notas:

- Comience a escarificar siempre con la profundidad de corte mínima (**nivel 1**). Si el resultado del escarificado no fuera satisfactorio, aumente la profundidad de corte progresivamente.
- El **desgaste de las cuchillas** puede compensarse seleccionando una mayor profundidad de corte.
- Los niveles 5 y 6 no deberían seleccionarse con cuchillas nuevas, ya que las raíces de césped podrían sufrir daños durante el escarificado.



La profundidad de corte depende del desgaste de las cuchillas y del suelo. El escarificador es presionado contra la superficie de césped debido a la rotación de las cuchillas y a su propio peso: Por esta razón el corte es más profundo en un suelo blando que en uno compacto.

## 8. Indicaciones para el trabajo



### ¡Peligro de lesiones!

Desenrede inmediatamente cualquier enredo de cable que se produzca.

Al escarificar mantenga el cable de conexión siempre detrás de usted. Los cables de conexión pueden cortarse involuntariamente al escarificar o ser causa de tropiezos. Esto conlleva un alto riesgo de accidente. Por esta razón hay que trabajar de manera que el cable de conexión quede siempre visible en la superficie de césped trabajada.

### 8.1 Indicaciones para el escarificado

Mediante un **escarificado periódico** el césped se vuelve menos sensible a la sequedad, al calor y al frío. Un césped que se ventila una vez al año es menos propenso a las enfermedades, y además este proceso elimina las solidificaciones del suelo y las superficies endurecidas por las pisadas (producidas por juegos de pelota, fiestas u otros eventos). Como resultado se obtiene un césped verde y de crecimiento uniforme.

### Época:

La mejor época para el escarificado anual es la primavera temprana. Si se pretende trabajar una superficie de césped con un escarificador más de una vez al año, no debería escarificarse entonces ni en pleno verano ni después de mediados de otoño.

Tras el escarificado, el césped necesita unas semanas para regenerarse. Por esa razón, el escarificado óptimo se consigue durante la fase de crecimiento en primavera.

Las superficies de césped muy enmarañadas deberían trabajarse dos veces al año: la primera vez en primavera y la segunda en otoño.

### Preparación de la superficie de césped:

Antes de escarificar, corte el césped a una altura de unos 2 a 3 centímetros. Cuanto más corto esté el césped, mejor se podrá escarificar.

El césped no debe estar recién sembrado, mojado o demasiado seco.

### Consejos para obtener un resultado de trabajo óptimo:

- Sólo escarifique el suelo, para no dañar las raíces de césped. (⇒ 7.4)
- Guíe el escarificador en bandas rectas y paralelas.
- Mantenga una velocidad de trabajo uniforme.
- Antes de dar la vuelta, coloque la unidad de escarificador siempre en posición de transporte. (⇒ 7.3)
- Evite permanecer demasiado tiempo en el mismo sitio.

- Si el césped está muy enmarañado, escarifique una segunda vez en perpendicular a las primeras franjas.

#### Tras el escarificado:

- Quite todo el material de escarificación de la superficie de césped.
- Abone el césped y siembre de nuevo las zonas calvas que se hayan formado.
- Riegue la superficie de césped abundantemente.

### 8.2 Zona de trabajo del usuario



- Por motivos de seguridad, cuando el motor eléctrico está en marcha el usuario se debe mantener siempre detrás del manillar en la zona de trabajo. Se debe respetar siempre la distancia de seguridad definida por el manillar.
- El escarificador debe ser manejado exclusivamente por una sola persona. Ninguna otra persona debe acercarse a la zona de peligro. (⇒ 4.)

### 8.3 Carga correcta del motor eléctrico

Arranque el motor eléctrico únicamente con la unidad de escarificador en posición de transporte.

El escarificador puede someterse a esfuerzo sólo en la medida en que no se haga descender la velocidad del motor eléctrico por debajo de límites prudenciales.

Reduzca la velocidad de avance cuando descienda la velocidad del motor. En caso necesario, coloque la unidad de

escarificador en posición de transporte, seleccione una profundidad de corte menor y prosiga luego con el escarificado.

### 8.4 Protección contra sobrecarga térmica del motor eléctrico

Si durante el trabajo se produce una sobrecarga del motor eléctrico, el dispositivo de protección contra sobrecarga térmica integrado lo desconectará automáticamente.

Posibles causas de sobrecarga:

- Velocidad de avance excesiva
- Las cuchillas entran demasiado en el suelo
- Cable de conexión no adecuado o demasiado largo (caída de tensión) (⇒ 10.1)
- Limpieza insuficiente de la conducción del aire de refrigeración (ranuras de aspiración)

### Nueva puesta en servicio

Tras un tiempo de enfriamiento de hasta 10 min. (en función de la temperatura ambiente), ponga el equipo en servicio nuevamente con toda normalidad. (⇒ 10.3)

### 8.5 Si se bloquea la unidad de escarificador

Apague inmediatamente el motor eléctrico y extraiga el enchufe de red. Seguidamente examine si la máquina (especialmente la unidad de escarificador) presenta daños y elimine la causa de la avería.

## 9. Dispositivos de seguridad

El equipo cuenta con varios dispositivos de seguridad para un manejo seguro y para evitar un uso inadecuado.



### ¡Peligro de lesiones!

Cuando se detecta un defecto en un dispositivo de seguridad, el equipo no debe ser puesto en marcha. Póngase en contacto con un establecimiento especializado; STIHL recomienda los distribuidores especializados STIHL.

### 9.1 Dispositivos de protección

El escarificador está equipado con dispositivos de protección, que impiden un contacto involuntario con las cuchillas y con el material de escarificación expulsado.

Entre ellos se cuentan la carcasa, el deflector y el manillar debidamente montado.

### 9.2 Manejo con las dos manos

El motor eléctrico sólo se puede poner en marcha si se presiona y se mantiene presionado el botón de conexión con la mano derecha, y después se tira de la palanca de parada del motor hacia el manillar con la mano izquierda.

## 10. Poner el equipo en servicio

### 10.1 Conexión eléctrica del equipo



#### ¡Peligro de descarga eléctrica!

Tenga en cuenta las indicaciones de seguridad del capítulo "Para su seguridad" (⇒ 4.2).

Si se utiliza un tambor de cable, el cable de conexión deberá estar totalmente desenrollado, pues de lo contrario se podría producir una pérdida de potencia y un sobrecalentamiento debido a la resistencia eléctrica.

Solo deben emplearse cables de conexión que no sean más ligeros que los siguientes cables flexibles de goma:  
**H07 RN-F DIN/VDE 0282**

#### Sección mínima:

**hasta 25 m de longitud: 3 x 1,5 mm<sup>2</sup>**

**hasta 50 m de longitud: 3 x 2,5 mm<sup>2</sup>**

Los acoplamientos de los cables de conexión deben ser de goma o estar revestidos de goma y deben cumplir la siguiente norma:

**DIN/VDE 0620**

La tensión de red y la frecuencia de red deben coincidir con los datos de la placa de características o con los datos indicados en el capítulo "Datos técnicos" (⇒ 18.).

El cable de conexión a la red eléctrica debe estar suficientemente protegido (⇒ 18.).

Este equipo está destinado al uso conectado a una red de alimentación de corriente con una impedancia de sistema

$Z_{\text{máx}}$  en el punto de entrega (conexión doméstica) de un máximo de **0,49 ohmios** (a 50 Hz).

El usuario debe asegurarse de que el equipo solamente se ponga en servicio con una red de alimentación de corriente que cumpla estos requisitos. Si fuera necesario, la impedancia del sistema puede consultarse a la empresa suministradora de energía local.

### 10.2 Dispositivo antitirones del cable



Durante el trabajo, el dispositivo antitirones evita que el cable de conexión se desconecte accidentalmente y que la conexión del cable de alimentación del equipo resulte dañada.

Por este motivo, el cable de conexión siempre debe guiarse por el dispositivo antitirones.

- Formar un lazo con el cable de conexión (1) y meterlo por la abertura (2).
- Colocar el lazo encima del gancho (3) y fijarlo.

### 10.3 Conectar el escarificador



#### ¡Peligro de lesiones!

Arranque el motor eléctrico únicamente con la unidad de escarificador en posición de transporte.

El escarificador no se debe ladear jamás para conectar el motor eléctrico.

- **1** Apriete el botón de conexión (1) y manténgalo apretado.

- **2** Tire de la palanca de parada del motor (2) hacia el manillar y manténgala sujeta.
- Una vez accionada la palanca de parada del motor (2), se puede soltar el botón de conexión (1).
- Baje la unidad de escarificador a la posición de trabajo y trabaje la superficie de césped. (⇒ 7.3)

### 10.4 Desconectar el escarificador



- Coloque la unidad de escarificador en posición de transporte. (⇒ 7.3)
- Suelte la palanca de parada del motor (1). El motor eléctrico y las cuchillas de escarificado se detienen tras un corto periodo de rodaje por su propia inercia.

## 11. Mantenimiento

### 11.1 Información general



#### ¡Peligro de lesiones!

Tenga en cuenta las indicaciones de seguridad del capítulo "Para su seguridad" (⇒ 4.).

#### Mantenimiento anual por parte de un establecimiento especializado:

El escarificador debería ser revisado una vez al año por un establecimiento especializado. STIHL recomienda los distribuidores especializados STIHL.

---

## 11.2 Limpiar el equipo



### Intervalos de mantenimiento: Después de cada uso

Un tratamiento cuidadoso evita daños en el equipo y alarga su vida útil.

- Coloque el escarificador sobre una superficie firme, nivelada y plana.
- **Posición de limpieza:**  
Desenganche el recogedor de hierba (accesorio no incluido en el suministro), pliegue la parte superior del manillar (1) (⇒ 7.2) y levante el deflector (2). Vuelque el escarificador (3) hacia atrás levantándolo por el asa de transporte (4) en el lado delantero. Coloque el escarificador como se muestra en la ilustración y deje que la parte superior del manillar quede apoyada sobre el suelo.
- Limpie el equipo únicamente con agua, con un cepillo o con un paño. Suelte los residuos incrustados con un palo de madera. En caso necesario, utilice un limpiador especial (por ejemplo, el limpiador especial STIHL).
- No proyecte nunca chorros de agua o una hidrolimpiadora sobre componentes eléctricos como conmutadores, piezas del motor eléctrico, correas trapezoidales, juntas o cojinetes.
- Limpie la unidad de escarificador.
- Elimine la suciedad de la conducción del aire de refrigeración (ranuras de aspiración) entre el capó del motor eléctrico y la carcasa, a fin de garantizar una refrigeración suficiente del motor eléctrico.

---

## 11.3 Motor eléctrico y ruedas

El motor eléctrico no requiere mantenimiento.

Los rodamientos de las ruedas no requieren mantenimiento.

---

## 11.4 Parte superior del manillar

### Intervalos de mantenimiento: antes de cada uso

- Compruebe si la parte superior del manillar, que está recubierta con una capa aislante, presenta daños. Si dicha capa está dañada, no ponga en servicio el escarificador y haga que un establecimiento especializado cambie la parte superior del manillar. STIHL recomienda los distribuidores especializados STIHL.

---

## 11.5 Unidad de escarificador



### ¡Peligro de lesiones!

Las cuchillas desgastadas pueden romperse y causar lesiones graves. Por esta razón es imprescindible realizar el mantenimiento de la manera descrita.

### Intervalos de mantenimiento: antes de cada uso

- Vuelque el escarificador hacia atrás para colocarlo en la posición de limpieza. (⇒ 11.2)
- Compruebe el desgaste y el posicionamiento correcto de la unidad de escarificador (compuesta por eje de cuchillas, cuchillas, tuercas, arandelas y casquillos distanciadores), así como la presencia de fisuras u otros daños.

---

## Control del desgaste:

Las cuchillas deben sustituirse si ya no escarifican el suelo ni siquiera con la profundidad de corte más alta (nivel 6). Siempre hay que sustituir el juego de cuchillas completo.

### ¡No reafilar jamás las cuchillas!

Las piezas defectuosas o desgastadas deben repararse o cambiarse siempre en un establecimiento especializado. STIHL recomienda los distribuidores especializados STIHL.

---

## 11.6 Almacenamiento y parada invernal

- El escarificador debe guardarse en un lugar seco, cerrado y sin polvo. Asegúrese de que el equipo no quede al alcance de los niños.
- El escarificador sólo debe guardarse en un estado de servicio seguro; si es necesario hay que abatir el manillar.
- Mantenga todas las tuercas, pernos y tornillos firmemente apretados, renueve las indicaciones de advertencia y peligro del equipo que se hayan vuelto ilegibles, y compruebe si la máquina completa y el recogedor de hierba (accesorio no incluido en el suministro) presentan señales de desgaste o daños. Sustituya las piezas desgastadas o dañadas.
- Deben solucionarse las posibles anomalías presentes en el equipo antes de guardarlo.

Si el escarificador va a estar parado mucho tiempo (pausa invernal), tenga en cuenta además los puntos siguientes:

- Limpie a fondo todos los componentes externos del equipo.

- Lubrique bien (aceite o grasa) todas las piezas móviles.

## 12. Transporte

### 12.1 Transporte



#### ¡Peligro de lesiones!

Tener en cuenta el capítulo "Para su seguridad" antes del transporte. (⇒ 4.)

Durante el transporte hay que llevar siempre un equipamiento personal de seguridad adecuado (calzado de seguridad, guantes resistentes).

Antes de levantar o transportar el equipo hay que desconectar siempre la línea de alimentación.

#### Transporte del equipo:

- El escarificador debe transportarse siempre entre dos personas. Preste atención a que haya siempre suficiente distancia entre la cuchilla y el cuerpo, especialmente los pies y las piernas. Levante o transporte el equipo sujetándolo por el asa de transporte (1) y la parte superior del manillar (2), o, si la parte superior del manillar está plegada, por las dos partes inferiores del manillar (3).

#### Sujeción del equipo:

- Asegure el escarificador y el recogedor de hierba (accesorio no incluido en el suministro) sobre la superficie de carga con medios de sujeción adecuados. Transporte el equipo sólo apoyado sobre sus ruedas.

- Fije cuerdas o correas en las partes inferiores del manillar (3), en el eje delantero (4) y en el travesaño de la carcasa debajo del deflector (5).

## 13. Reducir el desgaste y prevenir daños

### Información importante referente al mantenimiento y cuidado del grupo de productos

#### Escarificador, de dirección manual y eléctrico (STIHL RLE)

STIHL no se hace responsable de los daños personales y materiales ocasionados por la no observación de las indicaciones contenidas en las instrucciones de funcionamiento, especialmente en lo referente a la seguridad, el funcionamiento y el mantenimiento, o de los daños que aparezcan debidos a una utilización de accesorios o piezas de repuesto no autorizadas.

Siga siempre las instrucciones siguientes, que son importantes para evitar daños o un desgaste excesivo de su equipo STIHL:

#### 1. Piezas de desgaste

Algunas piezas del equipo STIHL están sometidas a un desgaste normal, incluso utilizando el equipo de manera adecuada, por lo que deberán ser sustituidas a tiempo (dependiendo del tipo y de la duración de uso).

Estas son, entre otras:

- Cuchillas
- Correa trapezoidal
- Recogedor de hierba (accesorio no incluido en el suministro)

### 2. Observación de las indicaciones del presente manual de instrucciones

El uso, mantenimiento y almacenamiento del equipo STIHL deberá efectuarse con sumo cuidado, tal y como se describe en este manual de instrucciones. El propio usuario es el responsable de todos los daños ocasionados por incumplimiento de las indicaciones de seguridad, utilización y mantenimiento.

Esto es especialmente válido en caso de:

- Cable de alimentación de dimensiones insuficientes (sección).
- Conexión eléctrica incorrecta (tensión).
- Modificaciones en el producto no autorizadas por STIHL.
- El uso de herramientas o piezas no permitidas para el equipo, no adecuadas o de calidad inferior.
- Un uso inadecuado del producto.
- La utilización del producto en eventos deportivos o en campeonatos.
- Daños ocasionados como consecuencia de un uso continuado del producto con componentes defectuosos.

### 3. Trabajos de mantenimiento

Todos los trabajos descritos en el apartado titulado "Mantenimiento" tienen que ser ejecutados regularmente.

Si el usuario no puede realizar alguno de estos trabajos de mantenimiento, deberá encomendar esta tarea a un establecimiento especializado.

STIHL recomienda que los trabajos de mantenimiento y reparación se realicen exclusivamente en las instalaciones del distribuidor especializado STIHL.

Los distribuidores especializados STIHL reciben formación e información técnica regularmente.

Si se descuidan estos trabajos pueden producirse daños de los que será responsable el usuario.

Los posibles daños son, entre otros:

- Daños en el motor eléctrico debido a una limpieza insuficiente de la conducción del aire de refrigeración (ranuras de aspiración).
- Daños por corrosión y otros daños derivados de un almacenamiento indebido.
- Daños en el equipo debido a la utilización de piezas de recambio de una calidad inferior.
- Daños por no realizar un mantenimiento periódico o por realizar un mantenimiento insuficiente, o bien por no realizar los trabajos de mantenimiento o reparación en un taller especializado.

## 14. Protección del medio ambiente



El material de escarificación no forma parte de la basura normal, sino que debe utilizarse para preparar compost.

Los embalajes, el equipo y los accesorios están fabricados con materiales reciclables y deben desecharse correspondientemente.

Una eliminación de restos de materiales por separado, respetando el medio ambiente, ofrece la posibilidad de reciclar las materias primas empleadas. Por esta razón, debe llevar el equipo a un centro de

reciclaje cuando desee deshacerse de él. Tenga en cuenta para ello las indicaciones del capítulo "Eliminación". (⇒ 4.9)

Póngase en contacto con su centro de reciclado o su establecimiento especializado para recibir información sobre cómo eliminar los productos desechables de forma correcta.

## 15. Piezas de recambio habituales

Juego de cuchillas:  
6290 007 1000

## 16. Accesorios

Recogedor de hierba **AFK 050**:  
6910 700 9600

## 17. Declaración de conformidad de la UE

### 17.1 Escarificador STIHL RLE 540.0

STIHL Tirol GmbH  
Hans Peter Stihl-Straße 5  
6336 Langkampfen  
Austria

declara, como único responsable, que

- Artículo: Escarificador eléctrico
- Marca: STIHL
- Tipo: RLE 540.0
- Identificación de serie: 6290

cumple con las disposiciones aplicables de las directivas 2000/14/EC, 2006/42/EC, 2014/30/EU, 2011/65/EU y 2009/125/EC, y se ha diseñado y fabricado en conformidad con las normas siguientes,

en sus versiones en vigor en la fecha de producción: EN 50636-2-92, EN 60335-1, EN 55014-1, EN 55014-2, EN 61000-3-2 y EN 61000-3-3 (si son aplicables).

Nombre y dirección de la entidad que participó en la evaluación:  
TÜV Rheinland LGA Products GmbH  
Tillystraße 2  
D-90431 Nürnberg

Para la determinación de la potencia sonora medida y garantizada se procedió según la directiva 2000/14/EC, anexo V.

- Potencia sonora medida: 86 dB(A)
- Potencia sonora garantizada: 89 dB(A)

La documentación técnica se conserva en la homologación del producto de la empresa STIHL Tirol GmbH.

El año de fabricación y el número de serie se indican en el escarificador.

Langkampfen, 27.01.2021

STIHL Tirol GmbH  
FN 46276 d, Landesgericht Innsbruck

p.p.

Matthias Fleischer, director de Investigación y Desarrollo

p.p.

Sven Zimmermann, director de Calidad



## 18. Datos técnicos

<b>Tipo</b>	<b>RLE 540.0</b>
Número de serie	6290
Motor, tipo	Motor eléctrico
Tensión	230 V~
Entrada de potencia (EU) 2019/1781	1600 W
Frecuencia	50 Hz
Protección por fusible	10 A
Clase de protección	II
Tipo de protección	IPX 4
Dispositivo esarificador	14 cuchillas fijas en posición vertical
Accionam. de cuchillas esaríf.	permanente
Régimen de salida del motor	2840 rpm
Ancho de trabajo	38 cm
Profundidad de trabajo	6 niveles; margen de ajuste: 25 mm
Ø rueda delantera	180 mm
Ø rueda trasera	180 mm
Longitud	126 cm
Ancho	54 cm
Altura	111 cm
Peso	28 kg

### Emisiones sonoras:

Según la Directiva 2000/14/EC:

<b>Tipo</b>	<b>RLE 540.0</b>
Potencia sonora garantizada $L_{WAAd}$	89 dB(A)
Según la Directiva 2006/42/EC:	
Nivel sonoro en el lugar de trabajo $L_{pA}$	72 dB(A)
Factor $K_{pA}$	2 dB(A)

### Vibraciones mano-brazo:

Valor característico de vibración declarado según EN 12096:	
Valor medido $a_{hw}$	1,95 m/seg <sup>2</sup>
Factor $K_{hw}$	0,98 m/seg <sup>2</sup>
Medición según EN 20643	

### 18.1 REACH

REACH es el marco reglamentario de la CE sobre registro, evaluación y autorización de sustancias químicas.

En [www.stihl.com/reach](http://www.stihl.com/reach) se facilita más información sobre el cumplimiento del reglamento REACH (CE) N.º 1907/2006.

## 19. Localización de anomalías

✘ En caso necesario ponerse en contacto con un establecimiento especializado: STIHL recomienda los distribuidores especializados STIHL.

### Anomalía:

El motor eléctrico no arranca

### Posible causa:

- No hay tensión de red
- Unidad de esarificador no en posición de transporte
- Botón de conexión no pulsado
- Eje de cuchillas bloqueado

- Cable de conexión, conectores macho/hembra o conmutadores defectuosos
- Protección contra sobrecarga térmica del motor eléctrico activada

### Solución:

- Comprobar la protección por fusible (⇒ 10.1)
- Colocar la unidad de esarificador en posición de transporte (⇒ 7.3)
- Apretar el botón de conexión (⇒ 10.3)
- Colocar la unidad de esarificador en posición de transporte y limpiar la carcasa y el canal de expulsión (¡Extraer el enchufe de red!) (⇒ 7.3), (⇒ 11.2)
- Comprobar cables/conectores/conmutadores, cambiar eventualmente (⇒ 10.1), (✘)
- Dejar enfriar el equipo (⇒ 8.4), (✘)

### Anomalía:

El dispositivo de seguridad eléctrica se dispara frecuentemente

### Posible causa:

- El cable de conexión no es adecuado
- Sobrecarga eléctrica
- El equipo está sobrecargado por trabajar con cuchillas en posición demasiado baja

### Solución:

- Utilizar un cable de conexión adecuado (⇒ 10.1)
- Conectar el equipo a otro circuito de corriente
- Reducir la profundidad de corte y la velocidad de avance (⇒ 7.4)

---

**Anomalía:**

Fuertes vibraciones durante el funcionamiento

**Posible causa:**

- Unidad de esscarificador dañada
- Fijación defectuosa del motor eléctrico

**Solución:**

- Comprobar y, en caso necesario, reparar las cuchillas, el eje de cuchillas, los casquillos distanciadores, el atornillamiento y los cojinetes de la unidad de esscarificador (⇒ 11.5), (✖)
- Atornillar el motor eléctrico (✖)

---

**Anomalía:**

Resultado de trabajo insatisfactorio

**Posible causa:**

- Cuchillas ajustadas demasiado bajas (calvas, alto porcentaje de césped en el material de esscarificación)
- Cuchillas ajustadas demasiado altas (eliminación nula o insuficiente de los enredos de hierba)
- Las cuchillas han alcanzado su límite de desgaste
- Correa trapezoidal dañada, desgastada o tensada insuficientemente

**Solución:**

- Reducir la profundidad de corte (⇒ 7.4)
- Aumentar la profundidad de corte (⇒ 7.4)
- Sustituir las cuchillas (⇒ 11.5), (✖)
- Sustituir la correa trapezoidal (✖)

---

**Anomalía:**

Las cuchillas no giran

**Posible causa:**

- Correa trapezoidal defectuosa

- Unidad de esscarificador dañada

**Solución:**

- Sustituir la correa trapezoidal (✖)
- Reparar la unidad de esscarificador (⇒ 11.5), (✖)

---

**Anomalía:**

La unidad de esscarificador no se puede subir o bajar

**Posible causa:**

- Cable de accionamiento dañado o desenganchado

**Solución:**

- Sustituir o reparar el cable de accionamiento (✖)

---

**Anomalía:**

No se puede ajustar la profundidad de corte

**Posible causa:**

- Unidad de esscarificador en posición de trabajo
- Empuñadura giratoria o elemento de ajuste dañados

**Solución:**

- Colocar la unidad de esscarificador en posición de transporte (⇒ 7.3)
- Reparar la empuñadura giratoria o el elemento de ajuste (✖)

## 20. Plan de mantenimiento

### 20.1 Confirmación de entrega

<b>Modelo:</b> _____
<b>Número de serie:</b> <input type="text"/> <input type="text"/> <input type="text"/> <input type="text"/> <input type="text"/> <input type="text"/> <input type="text"/> <input type="text"/> <input type="text"/> <input type="text"/>
<b>Fecha:</b> <input type="text"/> <input type="text"/> <input type="text"/> <input type="text"/> <input type="text"/> <input type="text"/>

Próxima revisión
<b>Fecha:</b> <input type="text"/> <input type="text"/> <input type="text"/> <input type="text"/> <input type="text"/> <input type="text"/>

### 20.2 Confirmación de servicio técnico



Entregue este Manual de instrucciones a su distribuidor especializado STIHL al realizarse trabajos de mantenimiento.

Él le confirmará la ejecución de los trabajos de servicio técnico en los campos preimpresos.

 Servicio técnico realizado el

 Fecha del próximo servicio técnico

## Estimados clientes,

ficamos muito satisfeitos pelo facto de ter escolhido a STIHL. Desenvolvemos e fabricamos os nossos produtos com a máxima qualidade e de acordo com as necessidades dos nossos clientes. Por isso, os produtos oferecem uma elevada fiabilidade mesmo sob condições de esforço extremo.

Também na assistência a STIHL é uma marca de excelência. O nosso revendedor autorizado garante aconselhamento e formação competente, e um acompanhamento técnico aprofundado.

Agradecemos a sua confiança e esperamos que aprecie o seu produto STIHL.



Dr. Nikolas Stihl

**IMPORTANTE! LER E GUARDAR ANTES DA UTILIZAÇÃO.**

## 1. Índice

<b>Sobre este manual de utilização</b>	<b>122</b>	<b>Dispositivos de segurança</b>	<b>132</b>
Generalidades	122	Dispositivos de proteção	132
Instruções sobre a leitura do manual de utilização	122	Operação de duas mãos	132
Diferenças entre países	122	<b>Colocar o aparelho em funcionamento</b>	<b>133</b>
<b>Descrição do aparelho</b>	<b>123</b>	Ligar o aparelho à corrente elétrica	133
<b>Para sua segurança</b>	<b>123</b>	Alívio de tração	133
Generalidades	123	Ligar o verticutador	133
Aviso – perigos originados pela corrente elétrica	124	Desligar o verticutador	133
Vestuário e equipamento	125	<b>Manutenção</b>	<b>133</b>
Transporte do aparelho	125	Generalidades	133
Antes dos trabalhos	125	Limpar o aparelho	133
Durante o trabalho	126	Motor elétrico e rodas	134
Manutenção, limpeza, reparações e armazenamento	128	Parte superior do guiador	134
Armazenamento no caso de períodos de paragem mais longos	129	Unidade verticutadora	134
Eliminação	129	Arrumação e período de inverno	134
<b>Descrição de símbolos</b>	<b>129</b>	<b>Transporte</b>	<b>135</b>
<b>Fornecimento</b>	<b>129</b>	Transporte	135
<b>Preparar o aparelho para o funcionamento</b>	<b>130</b>	<b>Minimização do desgaste e prevenção de danos</b>	<b>135</b>
Montar o guiador	130	<b>Proteção do meio ambiente</b>	<b>136</b>
Rebater o guiador	130	<b>Peças de reposição comuns</b>	<b>136</b>
Unidade verticutadora	130	<b>Acessórios</b>	<b>136</b>
Ajustar a profundidade de trabalho	131	<b>Declaração de conformidade UE</b>	<b>136</b>
<b>Instruções para trabalhar</b>	<b>131</b>	Verticutador STIHL RLE 540.0	136
Instruções para verticutar	131	<b>Dados técnicos</b>	<b>137</b>
Área de trabalho do utilizador	132	REACH	137
Carga correta do motor elétrico	132	<b>Localização de falhas</b>	<b>137</b>
Proteção térmica contra sobrecarga do motor elétrico	132	<b>Plano de manutenção</b>	<b>138</b>
Quando a unidade verticutadora está bloqueada	132	Confirmação de entrega	138
		Confirmação de assistência	138

## 2. Sobre este manual de utilização

### 2.1 Generalidades

Este manual de utilização é um **manual de instruções original** do fabricante de acordo com a Diretiva Comunitária 2006/42/EC.

A STIHL trabalha continuamente no desenvolvimento da sua gama de produtos, pelo que se reserva o direito de efetuar alterações nos componentes fornecidos no que respeita à forma, à técnica e ao equipamento.

Por esta razão, não é possível reclamar determinados direitos resultantes das indicações e figuras nesta brochura.

Neste manual de utilização, poderão ser descritos modelos que não estão disponíveis em todos os países.

Este manual de utilização está protegido por direitos de autor. Todos os direitos estão reservados, em particular o direito de reprodução, tradução e processamento com sistemas eletrónicos.

### 2.2 Instruções sobre a leitura do manual de utilização

As imagens e os textos descrevem determinados passos de operação.

Todos os símbolos gráficos aplicados no aparelho são explicados neste manual de utilização.

### Perspetiva:

Perspetiva ao utilizar as designações "esquerda" e "direita" no manual de utilização:  
O utilizador encontra-se atrás do aparelho e olha para a frente no sentido de marcha.

### Referência de capítulo:

Uma seta remete para os respetivos capítulos e subcapítulos para mais explicações. O seguinte exemplo indica uma referência para um capítulo: (⇒ 4.)

### Identificação de secções de texto:

As instruções descritas podem ser identificadas conforme os exemplos que se seguem.

Passos de operação que necessitam da intervenção do utilizador:

- Solte o parafuso (1) com uma chave de fendas, acione a alavanca (2)...

Enumerações gerais:

- Utilização do produto em eventos desportivos ou concursos

### Textos com especial relevância:

As secções de texto com especial relevância são identificadas com um dos símbolos descritos a seguir, de modo a dar-lhes destaque adicional no manual de utilização.



#### Perigo!

Perigo de acidentes e ferimentos graves para pessoas. Um determinado comportamento é necessário ou deve ser omitido.



#### Aviso!

Perigo de ferimentos para pessoas. Um determinado comportamento evita ferimentos possíveis ou prováveis.



#### Cuidado!

Ferimentos ou danos materiais ligeiros que podem ser evitados através de um determinado comportamento.



#### Nota

Informação para uma melhor utilização do aparelho e para evitar possíveis falhas na utilização.

### Textos com referência a imagens:

As figuras que esclarecem a utilização do aparelho encontram-se no início do manual de utilização.

O símbolo da câmara serve para associar as imagens nas páginas de imagens à respetiva parte do texto no manual de utilização.



### 2.3 Diferenças entre países

A STIHL fornece aparelhos com diferentes fichas e comutadores, dependendo do país de fornecimento.

As figuras mostram os aparelhos com fichas do tipo Euro. A ligação de aparelhos com outras versões de fichas à rede faz-se da mesma forma.

### 3. Descrição do aparelho



- 1 Parte superior do guiador com peças de comando
- 2 Grampo do cabo
- 3 Manípulo rotativo
- 4 Cárter
- 5 Pega de transporte
- 6 Capot do motor elétrico
- 7 Placa de identificação com número de máquina
- 8 Tampa de expulsão
- 9 Arco de paragem do motor
- 10 Botão de ligação
- 11 Manípulo rotativo da profundidade de trabalho
- 12 Alavanca da unidade verticutadora

### 4. Para sua segurança

#### 4.1 Generalidades



Ao trabalhar com o aparelho, deverá obrigatoriamente seguir as seguintes instruções de prevenção de acidentes.



Antes da primeira colocação em funcionamento, é necessário ler atentamente todo o manual de utilização. Guarde o manual de utilização com cuidado para futura utilização.

Estas medidas preventivas são imprescindíveis para a sua segurança; no entanto, a listagem não é definitiva. Utilize

o aparelho sempre com cuidado e com consciência da responsabilidade, tendo em consideração que o utilizador é responsável por eventuais acidentes causados a terceiros ou aos seus bens.

Familiarize-se com os elementos de comando e aprenda a utilizar o aparelho.

O aparelho apenas pode ser utilizado por pessoas que tenham lido o manual de utilização e estejam familiarizadas com o manuseamento do aparelho. Antes da primeira colocação em funcionamento, o utilizador deve procurar obter instruções competentes e práticas. O utilizador tem de ser instruído pelo vendedor ou por outra pessoa competente sobre a utilização do aparelho.

Com essas instruções, o utilizador deverá aprender em particular que é necessário ter o máximo cuidado e concentração para trabalhar com o aparelho.

Apesar de utilizar este aparelho de acordo com as normas, existem sempre alguns riscos.



#### **Perigo de morte por asfixia!**

Perigo de asfixia para crianças que brinquem com os materiais da embalagem. Mantenha os materiais da embalagem fora do alcance de crianças.

Por princípio, o aparelho, incluindo todos os aparelhos acopláveis, apenas pode ser entregue ou emprestado a pessoas que tenham sido instruídas ou que estejam familiarizadas com este modelo e respetivo manuseamento. O manual de instruções é parte integrante do aparelho e tem de ser sempre fornecido.

Utilize o aparelho apenas se estiver descansado e se estiver em boas condições físicas e psíquicas. Se sofrer de

algum problema de saúde, informe-se junto do seu médico sobre se pode trabalhar com o aparelho. Após a ingestão de bebidas alcoólicas, drogas ou medicamentos que possam afetar o poder de reação, não é permitido trabalhar com o aparelho.

Certifique-se de que o utilizador está em plena posse das suas capacidades físicas, sensoriais e mentais para utilizar e trabalhar com o aparelho. Caso o utilizador apresente capacidades físicas, sensoriais ou mentais limitadas para tal, o utilizador apenas poderá trabalhar com o aparelho sob supervisão ou de acordo com as indicações de uma pessoa responsável.

Garanta que o utilizador é maior de idade ou devidamente formado numa atividade sob supervisão, de acordo com a regulamentação nacional.

#### **Utilização recomendada:**

O aparelho destina-se apenas a verticutar. Não é permitida qualquer outra utilização, a qual poderá ser perigosa ou originar danos no aparelho.

O aparelho foi concebido para uma utilização privada.

#### **Atenção – Perigo de acidentes!**

Devido ao risco de ferimentos do utilizador, o aparelho não pode ser utilizado para os seguintes trabalhos (lista incompleta):

- para aparar arbustos, sebes vivas e ramagens,
- para cortar trepadeiras,
- para cuidar de relvados em telhados ou em canteiros de varanda,
- para triturar ou lascar ramagens de árvores ou aparas de sebes,

- para limpar passeios (aspiração, expulsão por sopra),
- para aplanar o solo, como, por exemplo, para aplanar montes de toupeiras,
- para transportar material verticutado, exceto na cesta de recolha prevista para o efeito (acessório não incluído no fornecimento).

Por motivos de segurança, qualquer alteração ao aparelho para além da montagem de acessórios autorizados pela STIHL é proibida, originando para além disso a anulação do direito à garantia. Poderá obter informações sobre acessórios autorizados junto do seu distribuidor oficial STIHL.

Em particular, é proibida qualquer alteração ao aparelho que altere a potência ou a rotação do motor de combustão ou do motor elétrico.

Não podem ser transportados objetos, animais ou pessoas, especialmente crianças, com o aparelho.

Apenas solte o aparelho se este estiver numa superfície plana e não puder deslocar-se por si mesmo.

Durante a utilização em parques públicos, em instalações desportivas, em ruas e em empresas agrárias e florestais, dever-se-á tomar cuidados especiais.



**Atenção! Risco para a saúde devido às vibrações!** Uma grande carga de vibrações pode causar danos aos

sistemas circulatório e nervoso, especialmente em pessoas com problemas circulatórios. Consulte um médico caso ocorram sintomas que possam ser causados por vibrações. Entre estes sintomas, que ocorrem

principalmente nos dedos, mãos ou pulsos, incluem-se por exemplo (enumeração incompleta):

- perda de sensibilidade,
- dores,
- fraqueza muscular,
- descoloração da pele,
- sensação de formigueiro desagradável.

Durante o funcionamento, fixe firmemente o guiador com ambas as mãos nos locais previstos, mas sem tensão.

Programar o tempo de trabalho de modo a evitar cargas elevadas num período de tempo grande.

#### 4.2 Aviso – perigos originados pela corrente elétrica



##### **Atenção – perigo de choque elétrico!**

Por motivos de segurança elétrica, todas as peças que se destinem à alimentação de corrente (cabo de rede, ficha de rede, interruptor para ligar/desligar, cabo de extensão) têm de estar intactas e cumprir as normas.



Não é permitido utilizar cabos, acoplamentos e fichas danificados ou cabos de ligação ou extensão que não cumpram as normas. Como tal, verifique se a alimentação de corrente e o cabo de ligação ou extensão apresentam indícios de danos ou envelhecimento (fragilidade) **antes de todas as utilizações.**

Só coloque o aparelho em funcionamento com o cabo de rede desenrolado.

Sempre que usar um enrolador de cabos, o cabo tem de ser totalmente desenrolado antes da utilização.

Nunca utilize um cabo de extensão danificado. Substitua os cabos defeituosos por novos e não realize reparações em cabos de extensão.

O aparelho não pode ser utilizado com cabos danificados ou gastos. Verifique em particular se o cabo de ligação à rede apresenta danos e sinais de envelhecimento.

Os trabalhos de manutenção e de reparação em cabos de rede apenas podem ser efetuados por especialistas com formação específica.

##### **Perigo de choque elétrico!**

Não ligue um cabo danificado à corrente e nunca toque num cabo danificado antes de ser desligado da corrente. Os cabos danificados podem provocar o contacto com peças ativas.

Não toque na unidade verticutadora (lâminas) antes de o aparelho ser desligado da rede.

Certifique-se sempre de que os cabos de rede utilizados estão adequadamente protegidos.



Embora o motor elétrico se encontre protegido contra salpicos de água, não é permitido trabalhar com o aparelho à chuva ou num ambiente molhado.

Utilize exclusivamente cabos de extensão isolados contra humidade para áreas exteriores, adequados para utilização com o aparelho (⇒ 10.1).

Desligue o cabo de ligação da ficha e da tomada e não puxe pelos cabos de ligação.

Ao verticutar, mantenha o cabo de ligação ou de extensão afastados das lâminas, de modo a evitar danos que possam provocar o contacto com peças ativas.

Em caso de acidente ou de uma anomalia de funcionamento, desligue imediatamente o verticutador e extraia a ficha de rede.

Se o cabo de ligação ou extensão tiver sido danificado ou enrolado durante a utilização do aparelho (por exemplo, ao passar por cima do mesmo), desligue imediatamente o verticutador e extraia a ficha de rede. Verifique e, se necessário, substitua o cabo.

Se o aparelho for ligado a um grupo eletrogéneo, deverá ter em atenção que poderá ser danificado por variações de corrente.

Ligue o aparelho apenas a uma tomada protegida por um interruptor de proteção de corrente de falha com uma corrente de disparo máxima de 30 mA. O seu electricista poderá dar-lhe mais informações a este respeito.

Por motivos de segurança elétrica, o cabo elétrico tem de estar sempre corretamente montado no guiador.

---

### 4.3 Vestuário e equipamento



Durante o trabalho, utilize sempre calçado justo com sola antiderrapante. Nunca trabalhe descalço ou com sandálias, por exemplo.



Durante o trabalho, é necessário usar óculos de proteção adequados.



Em trabalhos de manutenção e limpeza, bem como no transporte do aparelho, utilize também sempre luvas justas e prenda o cabelo comprido (elástico, gorro, etc.).

O aparelho apenas pode ser colocado em funcionamento com calças compridas e vestuário justo.

Nunca utilize vestuário solto que possa ficar pendurado em peças móveis (alavanca de comando) - não utilize também joias, gravatas ou cachecóis.

---

### 4.4 Transporte do aparelho

Trabalhe apenas com luvas de modo a evitar ferimentos em peças do aparelho de arestas vivas e quentes.

Antes do transporte, desligue o aparelho, extraia o cabo de rede, coloque a unidade verticutadora na posição de transporte e aguarde que as lâminas parem.

Transporte o aparelho apenas com o motor elétrico frio.

Observe o peso do aparelho e, se necessário, utilize auxílios de carga adequados (rampas de carga, dispositivos de elevação).

Proteja o aparelho e as respetivas peças transportadas (por exemplo, a cesta de recolha disponível como acessório) na superfície de carga com meios de fixação (cintas, cabos, etc.) suficientemente dimensionados.

Ao levantar e carregar o aparelho, evite o contacto com as lâminas.

Siga as indicações no capítulo "Transporte". Aí, é descrito como levantar ou prender o aparelho. (⇒ 12.1)

No transporte do aparelho, deve ser respeitada a legislação regional em vigor, em particular a que diz respeito à proteção das cargas e ao transporte de objetos em superfícies de carga.

---

### 4.5 Antes dos trabalhos

Certifique-se de que o aparelho apenas é utilizado por pessoas familiarizadas com o manual de utilização.

Siga as indicações do capítulo "Perigos originados pela corrente elétrica" (⇒ 4.2).

Tenha em conta as normas municipais sobre as horas em que é permitido utilizar aparelhos de jardinagem com motor elétrico.

O aparelho não pode ser utilizado sobre superfícies pavimentadas com cascalho ou gravilha, pois o material projetado pode causar ferimentos.

Verifique todo o terreno em que irá aplicar o aparelho e retire todos os paus, pedras, arames, ossos e objetos estranhos que porventura poderiam vir a ser projetados pelo aparelho. Os obstáculos (como, por exemplo, troncos de árvores, raízes) podem não ser vistos no meio da relva alta.

Como tal, antes de trabalhar com o aparelho, marque todos os objetos estranhos (obstáculos) escondidos no relvado que não seja possível remover.

Antes da utilização do aparelho, substitua os componentes avariados, gastos e danificados. Substitua os avisos de perigo e alerta no aparelho que se tenham tornado ilegíveis ou estejam danificados. O seu distribuidor oficial STIHL tem

disponíveis avisos autocolantes de reposição e todas as restantes peças de reposição.

O aparelho só pode ser utilizado num **estado operacionalmente seguro**. Como tal, antes de cada colocação em funcionamento, é necessário verificar

- se o aparelho está montado corretamente,
- se a unidade verticutora (eixo de lâminas, lâminas, buchas distanciadoras e união roscada) se encontra em perfeitas condições, prestando especial atenção ao assentamento seguro, aos danos (entalhes ou fendas) e ao desgaste,
- se os dispositivos de proteção (por exemplo, tampa de expulsão com aletas de borracha, cárter, guiador, arco de paragem do motor) estão em perfeitas condições e se funcionam corretamente,
- se a cesta de recolha (acessório não incluído no fornecimento) está danificada e se está totalmente montada. Não deverá utilizar uma cesta de recolha danificada.

Se necessário, realize todos os trabalhos necessários ou dirija-se a um distribuidor oficial. A STIHL recomenda os distribuidores oficiais STIHL.

#### 4.6 Durante o trabalho



Nunca trabalhe enquanto estiverem animais ou pessoas, em particular crianças, na zona de risco.

Os dispositivos de comando e de segurança instalados no aparelho não podem ser retirados ou ligados em ponte.

Em particular, nunca fixe o arco de paragem do motor no guiador da direção (por exemplo, amarrando-o).

O guiador tem de estar sempre corretamente montado e não pode ser alterado. Nunca coloque o aparelho em funcionamento com o guiador rebatido.

Nunca fixe objetos ao guiador (por exemplo, vestuário de trabalho). Não é permitido enrolar cabos de extensão à volta do guiador.

Trabalhe apenas à luz do dia ou com boa iluminação artificial.

Não trabalhe com o aparelho à chuva, trovoadas e, em particular, sob o perigo de relâmpagos.

Com o piso húmido, existe um maior perigo de acidentes, devido à posição de trabalho menos segura. Dever-se-á trabalhar de forma particularmente cuidadosa no sentido de evitar deslizamentos. Se possível, evite utilizar o aparelho com o piso húmido.

Não deixe o aparelho à chuva.

#### Ligar o aparelho:

Ligue o aparelho com cuidado, de acordo com as indicações do capítulo "Colocar o aparelho em funcionamento". (⇒ 10.) Certifique-se de que os pés estão suficientemente afastados das lâminas.

Antes de começar, coloque a unidade verticutora na posição de transporte.

Ao ligar, o aparelho tem de estar numa superfície plana.

O aparelho não pode ser inclinado antes de ser ligado e durante o processo de ligação.

Não ligue o motor elétrico se o canal de expulsão não estiver coberto pela tampa de expulsão ou pela cesta de recolha (acessório não incluído no fornecimento).

Evite repetir processos de ligação num curto espaço de tempo, nomeadamente "brincar" com o botão de ligação. Perigo de sobreaquecimento do motor elétrico!

Devido às oscilações de tensão causadas por este aparelho ao arrancar, sob condições de rede desfavoráveis, poderão ser afetados outros dispositivos ligados no mesmo circuito. Nesse caso, execute as medidas adequadas (por exemplo, ligação a um circuito diferente do circuito do dispositivo em causa, funcionamento do aparelho num circuito com uma impedância mais baixa).

#### Trabalhar em encostas:

Em encostas, trabalhe sempre na transversal, nunca na longitudinal. Se o utilizador perder o controlo ao trabalhar na longitudinal, poderá também vir a ser atropelado pelo aparelho verticutor em funcionamento.

Tenha o máximo de cautela ao mudar de direção no declive.

Garanta sempre uma posição estável em encostas e evite trabalhar com o aparelho em encostas demasiado íngremes.

Por motivos de segurança, o aparelho não poderá ser aplicado em declives com uma inclinação superior a 25° (46,6 %). **Perigo de ferimentos!**

Uma inclinação de terreno de 25°



corresponde a uma subida vertical de 46,6 cm num comprimento horizontal de 100 cm.

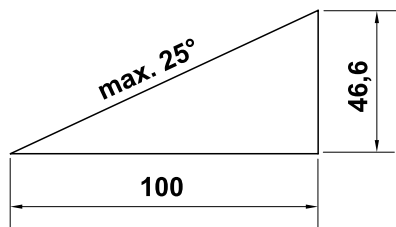

### Utilização no trabalho:



#### Atenção – Perigo de ferimentos!

Nunca aproxime as mãos ou os pés de peças em rotação.

Nunca toque nas lâminas em rotação. Mantenha-se sempre afastado da abertura de expulsão. Deve manter-se sempre à distância de segurança dada pelo guiador.

Não tente inspecionar a unidade verticadora enquanto o aparelho estiver em funcionamento. Nunca abra a tampa de expulsão e/ou nunca remova a cesta de recolha (acessório não incluído no âmbito de fornecimento) enquanto as lâminas estiverem a rodar. As lâminas em rotação podem causar ferimentos.

Não se encoste ao aparelho e garanta sempre o seu equilíbrio e posição firme.

Conduza o aparelho apenas a passo – nunca corra ao trabalhar com o aparelho. Se conduzir o aparelho rapidamente, o perigo de ferimentos é maior, podendo tropeçar, escorregar, etc.

Tenha em atenção que, ao verticutar, as lâminas ficam frequentemente presas no chão, quando estão numa posição baixa ou ao transpor uma elevação do solo. Caso a regulação da posição das lâminas

seja demasiado profunda, o verticador poderá acelerar involuntariamente, o que poderá resultar na perda do controlo do aparelho.

Coloque sempre a unidade verticadora na posição de transporte antes de virar o aparelho.

Seja particularmente cauteloso ao inverter o sentido de marcha do aparelho ou ao puxá-lo para si.

#### Perigo de tropeçar!

Nunca levante ou transporte o aparelho com o motor elétrico a trabalhar nem com o cabo de rede ligado.

Os objetos escondidos na relva (instalações de irrigação de relva, estacas, torneiras de água, fundações, cabos elétricos, etc.) têm de ser contornados. Nunca passe por cima desses objetos estranhos.

Utilize o aparelho com especial cuidado quando estiver a trabalhar nas proximidades de encostas, arestas de terrenos, valas e lagos. Em particular, tenha a atenção de se manter a uma distância suficiente desses locais de perigo.



Preste atenção à desaceleração das lâminas, as quais demoram alguns segundos até pararem por completo.

Desligue o motor elétrico e coloque a unidade verticadora na posição de transporte

- antes de ajustar a profundidade de trabalho,
- antes de abrir a tampa de expulsão ou remover a cesta de recolha (acessório não incluído no âmbito de fornecimento).



Desligue o motor elétrico, retire a ficha de rede, coloque a unidade verticadora na posição de transporte e certifique-se de que as lâminas param por completo

- antes de empurrar o aparelho para uma área fora da relva,
- antes de levantar ou levar o aparelho,
- antes de transportar o aparelho.



Desligue o motor elétrico, retire a ficha de rede e certifique-se de que as lâminas param por completo

- antes de abandonar o aparelho ou se este não estiver a ser vigiado.
- antes de eliminar bloqueios na unidade verticadora ou entupimentos no canal de expulsão,
- antes de verificar ou limpar o aparelho ou realizar trabalhos no mesmo (por exemplo, rebater o guiador).
- se tiver ocorrido uma colisão com um objeto estranho. Procure danos no aparelho e realize as reparações necessárias antes de ligar novamente o aparelho e trabalhar com o mesmo.
- se o aparelho vibrar de forma anormal. Neste caso, é necessário realizar uma verificação imediata.



#### Perigo de ferimentos por causa de peças avariadas!

Vibrações fortes indicam, por regra, uma avaria.

O aparelho não pode ser colocada em funcionamento com uma unidade verticadora (eixo de lâminas, lâminas, buchas distanciadoras e união roscada) danificada ou empenada.

Em caso de vibrações invulgares ou após uma colisão com um objeto estranho, verifique se existem danos e peças soltas no aparelho, em particular na unidade verticutora (eixo de lâminas, lâminas, buchas distanciadoras e união roscada), no cárter e na tampa de expulsão e realize as operações necessárias antes de ligar novamente o aparelho e trabalhar com o mesmo. Se lhe faltarem os conhecimentos necessários, solicite a realização das reparações necessárias a um especialista. A STIHL recomenda os distribuidores oficiais STIHL.

#### 4.7 Manutenção, limpeza, reparações e armazenamento



Antes de todos os trabalhos no aparelho, antes de ajustar ou limpar o aparelho ou antes de verificar se o cabo de ligação está emaranhado ou danificado, desligue o aparelho e retire a ficha de rede.

Antes da arrumação em espaços fechados, trabalhos de manutenção e limpeza, deixe o aparelho arrefecer totalmente.

##### Limpeza:

O aparelho tem de ser cuidadosamente limpo na sua totalidade após ser utilizado. (⇒ 11.2)

Solte os restos encrostados com uma tala de madeira. Limpe a parte inferior do aparelho com escova e água.

Nunca utilize um aparelho de limpeza de alta pressão e não limpe o aparelho com água a correr (por exemplo, com uma mangueira).

Não utilize produtos de limpeza agressivos. Estes produtos podem

danificar plásticos e metais, prejudicando o funcionamento seguro do seu aparelho STIHL.

De modo a evitar riscos de incêndio, a área das aberturas de ar de refrigeração entre o capot do motor elétrico e o cárter deverá permanecer isenta de, por exemplo, relva, palha, musgo, folhas ou massa lubrificante vertida.

##### Trabalhos de manutenção:

Apenas podem ser realizados trabalhos de manutenção descritos neste manual de instruções; todos os restantes trabalhos deverão ser executados por um distribuidor oficial.

Se lhe faltarem os conhecimentos e os meios necessários, dirija-se **sempre** a um distribuidor oficial.

A STIHL recomenda a realização de trabalhos de manutenção e de reparação apenas por um distribuidor oficial STIHL. Os distribuidores oficiais STIHL beneficiam de ações de formação regulares e dispõem de informações técnicas.

Utilize apenas ferramentas, acessórios ou aparelhos acopláveis autorizados pela STIHL para este aparelho ou peças tecnicamente idênticas. Caso contrário, poderão ocorrer ferimentos ou danos no aparelho. Em caso de dúvidas, deverá dirigir-se a um distribuidor oficial.

As características das ferramentas, acessórios e peças de substituição originais da STIHL estão adaptadas de forma ideal ao aparelho e às exigências do utilizador. As peças de reposição STIHL originais podem ser reconhecidas pelo número de peça de substituição STIHL, pela inscrição STIHL e, eventualmente,

pela identificação de peça de substituição STIHL. Em peças pequenas, pode estar apenas o símbolo.

Mantenha os autocolantes de advertência e de indicação sempre limpos e legíveis. Os autocolantes danificados ou perdidos devem ser substituídos por novas placas originais do seu distribuidor oficial STIHL. Se um componente for substituído por uma peça nova, certifique-se de que a peça nova obtém os mesmos autocolantes.

Realize os trabalhos na unidade verticutora apenas com luvas de proteção grossas e com extremo cuidado.

Ao realizar trabalhos na unidade verticutora, tenha em atenção que as lâminas podem mover-se mesmo quando a ficha de rede está desligada.

Mantenha todas as porcas, cavilhas e parafusos bem apertados, para que o aparelho esteja sempre em condições de funcionamento seguro.

Verifique frequentemente se existem indícios de desgaste e danos em todo o aparelho e na cesta de recolha (acessório não incluído no fornecimento), especialmente antes do armazenamento (por exemplo, antes do período de inverno). Substitua imediatamente as peças gastas ou danificadas, por motivos de segurança, de modo a que o aparelho esteja sempre em condições de funcionamento seguro.

Se tiverem sido retirados componentes ou dispositivos de segurança para efetuar trabalhos de manutenção, estes deverão ser imediatamente recolocados de forma correta.

#### 4.8 Armazenamento no caso de períodos de paragem mais longos

Armazene o aparelho frio num espaço seco e fechado.

Certifique-se de que o aparelho está protegido contra uma utilização indevida (por exemplo, por crianças).

Limpe minuciosamente o aparelho antes do armazenamento (por exemplo, período de inverno).

Armazene o aparelho num estado operacionalmente seguro.

Guarde o aparelho numa superfície plana, de modo a não poder deslocar-se inadvertidamente.

#### 4.9 Eliminação

Certifique-se de que um aparelho já desativado é encaminhado para ser eliminado de maneira tecnicamente correta. Antes de proceder à eliminação, inutilize o aparelho. No sentido de evitar acidentes, remova em particular o cabo de rede ou o cabo elétrico entre o interruptor para ligar/desligar e o motor elétrico.

#### Perigo de ferimentos causados pela unidade verticutora!

Nunca deixe um aparelho desativado sem alguém a vigiar. Certifique-se de que o aparelho e as lâminas estão guardados fora do alcance das crianças.

## 5. Descrição de símbolos



#### Atenção!

Antes da colocação em funcionamento, leia e observe o manual de utilização e as indicações de segurança.



#### Perigo de ferimentos!

Mantenha terceiros afastados da zona de risco.

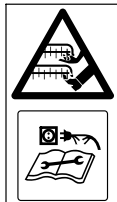

#### Cuidado, lâminas afiadas!

Mantenha os dedos das mãos e dos pés afastados. Antes de realizar trabalhos de reparação, regulação ou limpeza, ou caso o cabo de ligação esteja enrolado ou danificado, remova a ficha de rede da tomada elétrica. As lâminas de corte rodam após o motor elétrico ser desligado.



#### Perigo de choque elétrico!

Mantenha o cabo de ligação afastado das lâminas.



Não trabalhe quando estiver a chover ou num ambiente molhado.



Use óculos de proteção



Ligar o motor elétrico

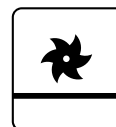

Unidade verticutora na posição de transporte

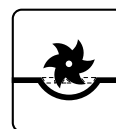

Unidade verticutora na posição de trabalho

## 6. Fornecimento



Item	Designação	Unids.
A	Aparelho base	1
B	Parafuso de cabeça boleada com guia do cabo	2
C	Manípulo rotativo	2
D	Grampo do cabo	2
-	Manual de utilização	1

## 7. Preparar o aparelho para o funcionamento



### Perigo de ferimentos!

Observe as instruções de segurança do capítulo "Para sua segurança". (⇒ 4.)

Ao tirar o verticador da respetiva embalagem, siga as indicações do capítulo "Transporte do aparelho". Em particular, utilize luvas e evite o contacto com as lâminas. (⇒ 4.4)

- Coloque o aparelho num piso plano e firme para realizar todos os trabalhos descritos.

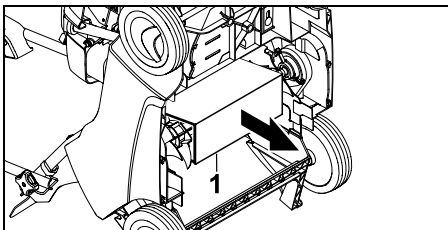

- Elimine o cartão inserido (1) na parte inferior do aparelho.

### 7.1 Montar o guiador



#### Montar a parte superior do guiador:

- Colocar a parte superior do guiador (1) em ambas as partes inferiores do guiador.
- Encaixe os parafusos de cabeça boleada com a guia do cabo (B) de dentro para fora através dos furos e aperte-os bem com os manípulos rotativos (C).

- Engate o cabo (2) na guia direita do cabo (3) e o cabo tirante (4) na guia esquerda do cabo (5) conforme ilustrado.

#### Montar os grampos do cabo:



### Perigo de choque elétrico!

De modo a não danificar a camada isolante do guiador, encaixe os grampos do cabo apenas com a mão e não utilize quaisquer ferramentas (por exemplo, martelo, chave de fendas).

- Monte o primeiro grampo do cabo (D) na parte superior do guiador. Distância entre o grampo do cabo e o interruptor: **25 - 27 cm**
- Monte o segundo grampo do cabo (D) na parte inferior do guiador.
- Coloque o cabo elétrico (2) em ambos os grampos do cabo conforme ilustrado. Feche a tala (6) e permita que engate.

### 7.2 Rebater o guiador



### Perigo de entalamento!

É possível rebater a parte superior do guiador soltando os manípulos rotativos (C). Por isso, segure sempre na parte superior do guiador (1) pelo ponto mais alto com uma mão, enquanto solta os manípulos rotativos.

**Posição de transporte** – para transportar e guardar o aparelho poupando espaço:

- Desenrosque os manípulos rotativos (C) até rodarem livremente e rebata a parte superior do guiador (1) para a frente e permita que assente no aparelho. Certifique-se de que o cabo elétrico não é danificado.



As voltas livres nas roscas dos parafusos de cabeça boleada impedem que os manípulos rotativos se desenroquem por si mesmos completamente para fora dos parafusos (evitando-se que se percam).

**Posição de trabalho** – para empurrar o aparelho:

- Rebata a parte superior do guiador (1) para trás e segure-a com uma mão.
- Enrosque firmemente os manípulos rotativos (C).

### 7.3 Unidade verticadora

#### Baixar a unidade verticadora para a posição de trabalho:



### Perigo de ferimentos!

Ao baixar a unidade verticadora rotativa, o verticador é colocado num movimento de marcha-à-frente.

- Coloque a alavanca da unidade verticadora (1) na posição de trabalho no sentido da seta, conforme ilustrado. A unidade verticadora baixa para a profundidade de trabalho regulada. (⇒ 7.4)



## Levantam a unidade verticadora para a posição de transporte:



- Coloque a alavanca da unidade verticadora (1) na posição de transporte e permita que engate.



## 7.4 Ajustar a profundidade de trabalho



É possível regular seis profundidades de trabalho diferentes.

### Nível 1:

Profundidade de trabalho mais pequena

### Nível 6:

Profundidade de trabalho maior

Âmbito de ajuste: **25 mm.**

- **1** Coloque a alavanca da unidade verticadora (1) na posição de transporte e permita que engate. (⇒ 7.3)
- **2** Regule a profundidade de trabalho pretendida com o manipulador rotativo Profundidade de trabalho (2).

### Notas:

- Inicie sempre o processo de verticutar com a profundidade de trabalho mais pequena (**Nível 1**). Se o resultado de verticutar for insuficiente, aumente gradualmente a profundidade de trabalho.
- O **desgaste das lâminas** pode ser compensado através da seleção de uma maior profundidade de trabalho.
- Os níveis 5 e 6 não devem ser selecionados com lâminas novas, dado que, neste caso, as raízes da relva podem ser danificadas durante o processo de verticutar.



A profundidade de trabalho depende do desgaste das lâminas e do solo. O verticador é pressionado contra o relvado através da rotação das lâminas e do seu próprio peso: como tal, o corte é mais profundo em solo mais macio do que num solo firme.

## 8. Instruções para trabalhar



### Perigo de ferimentos!

Desembarace imediatamente eventuais cabos ensarilhados.

Ao verticutar, mantenha o cabo de ligação atrás de si. Ao verticutar, os cabos de ligação podem ser cortados acidentalmente ou dar origem a tropeções. Por esse motivo, representam um elevado risco de acidentes. Assim, trabalhe apenas de modo a que o cabo de ligação se encontre sempre visível no relvado já processado.

### 8.1 Instruções para verticutar

Ao **verticutar regularmente**, a relva fica menos sensível à seca, calor e frio. A ventilação anual deixa a relva menos suscetível a doenças, além de remover encruamentos do solo e áreas gastas (resultantes de jogos com bola, festas, etc.). – O resultado é uma relva verde de crescimento uniforme.

### Época:

A melhor época para o verticamento anual é o início da primavera. Quando um relvado é processado com um verticador mais de uma vez ao ano, não

se deverá fazê-lo na época mais quente do verão nem depois de meados do outono.

A relva precisa de algumas semanas para regenerar-se depois de ser verticada. Como tal, verticutar durante a fase de crescimento na primavera é ideal.

Os relvados muito enredados devem ser verticados duas vezes por ano: a primeira vez na primavera e a segunda vez no outono.

### Preparação do relvado:

Antes de verticutar, corte a relva até uma altura de aproximadamente 2 a 3 cm. Quanto mais curta for a relva, mais fácil será verticutar a mesma.

A relva não deve ser recém-semeada, molhada ou muito seca.

### Sugestões para um resultado de trabalho ideal:

- Escarifique apenas o solo de modo a não danificar as raízes da relva. (⇒ 7.4)
- Guie o verticador em filas retas e paralelas.
- Mantenha a velocidade de trabalho uniforme.
- Coloque sempre a unidade verticadora na posição de transporte antes de virar. (⇒ 7.3)
- Evite permanecer no mesmo lugar durante muito tempo.
- No caso de um relvado fortemente enredado, verticute uma segunda vez transversalmente em relação às primeiras filas.

### Após verticutar:

- Remova minuciosamente o material verticado do relvado.

- Adube a relva e, se necessário, plante novamente os lugares calvos resultantes.
- Irrigue abundantemente o relvado.

---

### 8.2 Área de trabalho do utilizador



- Por motivos de segurança, o utilizador tem de se manter sempre dentro da área de trabalho, atrás do guiador, enquanto o motor elétrico estiver em funcionamento. Deve manter-se sempre à distância de segurança dada pelo guiador.
- O verticador apenas pode ser utilizado por uma pessoa. Todas as outras pessoas deverão afastar-se da zona de risco. (⇒ 4.)

---

### 8.3 Carga correta do motor elétrico

Ligue o motor elétrico apenas quando a unidade verticadora estiver na posição de transporte.

O verticador apenas deverá ser submetido a um esforço que não leve a uma redução considerável da rotação do motor elétrico.

Em caso de redução da rotação, reduza a velocidade de avanço. Caso seja necessário, coloque a unidade verticadora na posição de transporte, seleccione uma menor profundidade de corte e prossiga com o processo de verticar.

---

### 8.4 Proteção térmica contra sobrecarga do motor elétrico

No caso de ocorrer uma sobrecarga do motor elétrico durante o trabalho, a proteção térmica contra sobrecarga incorporada desliga automaticamente o motor elétrico.

Causas de uma sobrecarga:

- Velocidade de avanço demasiado alta
- As lâminas cortam o solo com demasiada profundidade
- Cabo de ligação inadequado ou demasiado comprido – queda de tensão (⇒ 10.1)
- Limpeza insuficiente da conduta de ar de refrigeração (fendas de aspiração)

---

### Nova colocação em funcionamento

Depois de um período de arrefecimento de, no máximo, 10 minutos (dependendo da temperatura ambiente), coloque novamente o aparelho em funcionamento de forma normal. (⇒ 10.3)

---

### 8.5 Quando a unidade verticadora está bloqueada

Desligue imediatamente o motor elétrico e retire a ficha de rede. Em seguida, verifique se existem danos na máquina, em especial na unidade verticadora, e elimine a causa da avaria.

## 9. Dispositivos de segurança

Para proporcionar um funcionamento seguro e uma proteção contra utilização inadequada, o aparelho está equipado com vários dispositivos de segurança.



### Perigo de ferimentos!

Se for detetada uma avaria num dos dispositivos de segurança, não será possível colocar o aparelho em funcionamento. Dirija-se a um distribuidor oficial, a STIHL recomenda os distribuidores oficiais STIHL.

---

### 9.1 Dispositivos de proteção

O verticador está equipado com dispositivos de proteção que evitam um contacto inadvertido com as lâminas e com o material verticado expulso. Entre estes incluem-se o cárter, a tampa de expulsão e o guiador corretamente montado.

---

### 9.2 Operação de duas mãos

Apenas é possível ligar o motor elétrico premindo e mantendo premido o botão de ligação com a mão direita e, em seguida, puxando o arco de paragem do motor em direção ao guiador com a mão esquerda.

## 10. Colocar o aparelho em funcionamento

### 10.1 Ligar o aparelho à corrente elétrica



#### Perigo de choque elétrico!

Observe as instruções de segurança do capítulo "Para sua segurança" (⇒ 4.2).

Sempre que usar um enrolador de cabos, o cabo de ligação tem de ser totalmente desenrolado antes da utilização. Caso contrário, poderá haver perda de rendimento e sobreaquecimento devido à resistência elétrica.

Só poderão ser utilizados como cabos de ligação cabos que não sejam mais leves do que os seguintes cabos de mangueira de borracha:

**H07 RN-F DIN/VDE 0282**

**Espessura mínima:**

**até 25 m de comprimento: 3 x 1,5 mm<sup>2</sup>**

**até 50 m de comprimento: 3 x 2,5 mm<sup>2</sup>**

Os acoplamentos dos cabos de ligação têm de ser de borracha ou revestidos a borracha e estar em conformidade com a seguinte norma:

**DIN/VDE 0620**

A tensão e a frequência de rede têm de estar em conformidade com as indicações da placa de identificação ou com as indicações do capítulo "Dados técnicos" (⇒ 18.).

O cabo de ligação à rede tem de estar suficientemente protegido (⇒ 18.).

Este aparelho está previsto para funcionar numa rede elétrica com uma impedância de sistema  $Z_{\max}$  no ponto de fornecimento (ligação doméstica) de **0,49 Ohm** (a 50 Hz), no máximo.

O utilizador tem de se certificar de que o aparelho só é utilizado numa rede elétrica que cumpra estes requisitos. Se necessário, a impedância do sistema pode ser consultada nas empresas locais de fornecimento de energia.

### 10.2 Alívio de tração



Durante o trabalho, o alívio de tração impede que o cabo de ligação seja inadvertidamente puxado, evitando assim um eventual dano na ligação do aparelho à rede.

Por isso, o cabo de ligação tem de passar pelo alívio de tração.

- Com o cabo de ligação (1), forme um laço e insira-o pela abertura (2).
- Passe o laço sobre o gancho (3) e aperte-o.

### 10.3 Ligar o verticutor



#### Perigo de ferimentos!

Ligue o motor elétrico apenas quando a unidade verticutora se encontrar na posição de transporte. Nunca incline o verticutor para ligar o motor elétrico.

- **1** Prima e mantenha premido o botão de ligação (1).
- **2** Puxe o arco de paragem do motor (2) em direção ao guiador e mantenha-o nessa posição.

- Após acionar o arco de paragem do motor (2), é possível soltar o botão de ligação (1).
- Baixe a unidade verticutora para a posição de trabalho e processe o relvado. (⇒ 7.3)

### 10.4 Desligar o verticutor



- Coloque a unidade verticutora na posição de transporte. (⇒ 7.3)
- Solte o arco de paragem do motor (1). O motor elétrico e as lâminas verticutoras param após um curto período de marcha por inércia.

## 11. Manutenção

### 11.1 Generalidades



#### Perigo de ferimentos!

Observe as instruções de segurança do capítulo "Para sua segurança" (⇒ 4.).

#### Manutenção anual realizada pelo distribuidor oficial:

O verticutor deverá ser verificado por um distribuidor oficial uma vez ao ano. A STIHL recomenda os distribuidores oficiais STIHL.

### 11.2 Limpar o aparelho



#### Intervalo de manutenção: Após cada utilização

Um manuseamento minucioso protege o aparelho contra danos e aumenta a sua vida útil.

- Coloque o verticador num piso plano, horizontal e firme.
- **Posição de limpeza:**  
Desengate a cesta de recolha (acessório não incluído no fornecimento), rebata a parte superior do guiador (1) (⇒ 7.2) e eleve a tampa de expulsão (2). Incline o verticador (3) na parte dianteira levantando-o pela pega de transporte (4). Pouse o verticador conforme ilustrado e permita que a parte superior do guiador assente sobre o solo.
- Limpe o aparelho apenas com água, com uma escova ou com um pano. Solte os restos encrostados com uma tala de madeira. Se necessário, utilize o produto especial de limpeza (por exemplo, produto especial de limpeza STIHL).
- Nunca aponte jatos de água ou um aparelho de limpeza de alta pressão a componentes elétricos como, por exemplo, interruptores, componentes do motor elétrico, correias trapezoidais, juntas de vedação e pontos de apoio.
- Limpe a unidade verticadora.
- Limpe a conduta de ar de refrigeração (fendas de aspiração) entre o capot do motor elétrico e o cárter de sujidades, de modo a assegurar uma refrigeração suficiente do motor elétrico.

---

### 11.3 Motor elétrico e rodas

O motor elétrico não necessita de manutenção.

Os mancais das rodas não necessitam de manutenção.

---

### 11.4 Parte superior do guiador

#### Intervalo de manutenção: Antes de cada utilização

- Verifique se a parte superior do guiador está danificada. Ela é revestida por uma camada isolante. No caso de estar danificada, não coloque o verticador em funcionamento e solicite a substituição da parte superior do guiador a um distribuidor oficial. A STIHL recomenda um distribuidor oficial STIHL.

---

### 11.5 Unidade verticadora



#### Perigo de ferimentos!

As lâminas gastas podem partir e causar ferimentos graves. Como tal, é imperativo realizar a manutenção conforme descrito.

#### Intervalo de manutenção: Antes de cada utilização

- Incline para cima o verticador para a posição de limpeza. (⇒ 11.2)
- Verifique a existência de desgaste, assentamento firme, fissuras ou outros danos na unidade verticadora (composta pelo eixo de lâminas e pelas lâminas, porcas, anilhas e buchas distanciadoras).

#### Verificação de desgaste:

As lâminas devem ser substituídas quando o solo não é escarificado mesmo com a maior profundidade de trabalho (nível 6). As lâminas devem ser sempre substituídas como um conjunto completo.

#### Nunca afie as lâminas.

Solicite a reparação ou a substituição de peças gastas ou com defeito a um distribuidor oficial. A STIHL recomenda um distribuidor oficial STIHL.

---

### 11.6 Arrumação e período de inverno

- Guarde o verticador num compartimento seco, fechado e com pouco pó. Certifique-se de que o aparelho está guardado fora do alcance de crianças.
- Armazene o verticador apenas em condição segura de funcionamento e, se necessário, rebata o guiador.
- Mantenha apertadas todas as porcas, cavilhas e parafusos e substitua os avisos ilegíveis de perigo e atenção fixados no aparelho, verifique se existem danos e desgaste em toda a máquina e na cesta de recolha (acessório não incluído no fornecimento). Substitua peças gastas ou danificadas.
- As eventuais avarias do aparelho deverão ser sempre reparadas antes da armazenagem.

No caso de uma imobilização prolongada do verticador (período de inverno), tenha também em conta os seguintes pontos:

- Limpe cuidadosamente todas as peças exteriores do aparelho.
- Lubrifique generosamente todas as peças móveis com óleo ou massa lubrificante.



## 12. Transporte

### 12.1 Transporte



#### Perigo de ferimentos!

Antes do transporte, observe o capítulo "Para sua segurança".  
(⇒ 4.)

Durante o transporte, vista sempre vestuário de segurança adequado (sapatos de segurança, luvas apertadas).

Antes de levantar ou transportar, desencaixe sempre o cabo de rede.

#### Carregar o aparelho:

- O verticador deverá ser sempre carregado por duas pessoas. Garanta sempre uma distância suficiente entre as lâminas e o corpo, particularmente ao nível dos pés e das pernas. Levante e carregue o aparelho pela pega de transporte (1) e pela parte superior do guiador (2) ou, caso a parte superior do guiador esteja rebatida, pelas duas partes inferiores do guiador (3).

#### Prender o aparelho:

- Fixe o verticador e a cesta de recolha (acessório não incluído no fornecimento) na superfície de carga com meios de fixação adequados. Transporte o aparelho apenas com as rodas fixas.
- Fixe cabos ou cintas nas partes inferiores do guiador (3), no eixo dianteiro (4) e na barra de reforço do cârter sob a tampa de expulsão (5).

## 13. Minimização do desgaste e prevenção de danos

### Indicações importantes sobre a manutenção e cuidados do grupo de produtos

#### Verticador de condução manual e funcionamento elétrico (STIHL RLE)

A empresa STIHL exclui-se de toda e qualquer responsabilidade por danos materiais e pessoais causados pelo incumprimento das indicações deste manual de instruções, em especial no tocante à segurança, operação e manutenção, ou danos que ocorram em consequência da utilização de peças de acoplamento e peças de substituição não permitidas.

Siga imprescindivelmente as seguintes indicações importantes, a fim de evitar danos ou um desgaste excessivo do seu aparelho STIHL:

#### 1. Peças de desgaste

Algumas peças do aparelho STIHL estão sujeitas a um desgaste normal, mesmo quando utilizadas devidamente e, dependendo do tipo e da duração da utilização, necessitam de ser substituídas oportunamente.

Entre outras, incluem-se as seguintes peças:

- Lâminas
- Correia trapezoidal
- Cesta de recolha (acessório não incluído no fornecimento)

### 2. Cumprimento das prescrições deste manual de utilização

A utilização, manutenção e armazenagem do aparelho STIHL devem ser realizadas tão cuidadosamente conforme descrito neste manual de utilização. Todos os danos causados pelo incumprimento das instruções de segurança, de funcionamento e de manutenção são da responsabilidade exclusiva do utilizador.

Isto aplica-se especialmente no caso de:

- Cabo de alimentação de dimensões insuficientes (secção transversal).
- Ligação elétrica incorreta (tensão).
- Alterações no produto não autorizadas pela STIHL.
- Utilização de ferramentas ou de acessórios não autorizados nem adequados para o aparelho ou de qualidade inferior.
- Utilização do produto de forma indevida.
- Utilização do produto em eventos desportivos ou concursos.
- Danos resultantes da utilização contínua do produto com peças defeituosas.

#### 3. Trabalhos de manutenção

Todos os trabalhos mencionados no capítulo "Manutenção" têm de ser realizados regularmente.

Na medida em que estes trabalhos de manutenção não possam ser realizados pelo próprio utilizador, um distribuidor oficial dever-se-á encarregar da realização dos mesmos.

A STIHL recomenda a realização de trabalhos de manutenção e reparações apenas por um distribuidor oficial STIHL.

Os distribuidores oficiais STIHL beneficiam de ações de formação regulares e dispõem de informações técnicas.

Se estes trabalhos não forem realizados, poderão ocorrer danos, cuja responsabilidade caberá ao utilizador.

Entre estes, incluem-se:

- Danos no motor elétrico, em consequência de uma limpeza insuficiente da conduta de arrefecimento (fendas de aspiração).
- Danos por corrosão e outros danos resultantes de um armazenamento indevido.
- Danos no aparelho causados pela utilização de peças de reposição de má qualidade.
- Danos causados por uma manutenção não atempada ou insuficiente ou danos causados por trabalhos de manutenção ou de reparação que não tenham sido realizados nas oficinas de distribuidores oficiais.

## 14. Proteção do meio ambiente



O material verticutado não deve ser colocado no lixo, mas sim utilizado para a compostagem.

As embalagens, o aparelho e respetivos acessórios são fabricados a partir de materiais recicláveis e deverão ser eliminados como tal.

A eliminação de resíduos de materiais de forma separada e adequada à conservação do meio ambiente promove as possibilidades de reutilização das matérias reaproveitáveis. Por essa razão, depois de terminar o tempo normal de vida

útil do aparelho, este deve ser entregue para reciclagem. Durante a eliminação, siga as indicações no capítulo "Eliminação". (⇒ 4.9)

Dirija-se ao seu centro de reciclagem ou ao seu distribuidor oficial para saber como os resíduos devem ser eliminados adequadamente.

## 15. Peças de reposição comuns

Conjunto de lâminas:  
6290 007 1000

## 16. Acessórios

Cesta de recolha **AFK 050**:  
6910 700 9600

## 17. Declaração de conformidade UE

### 17.1 Verticutador STIHL RLE 540.0

STIHL Tirol GmbH  
Hans Peter Stihl-Straße 5  
6336 Langkampfen  
Áustria

declara sob a sua exclusiva responsabilidade que

- Modelo: Verticutador elétrico
- Marca: STIHL
- Tipo: RLE 540.0
- Identificação de série: 6290

satisfaz as disposições aplicáveis das diretivas 2000/14/EC, 2006/42/EC, 2014/30/EU, 2011/65/EU e 2009/125/EC e foi desenvolvido e produzido em

conformidade com as versões válidas à data da produção das seguintes normas: EN 50636-2-92, EN 60335-1, EN 55014-1, EN 55014-2, EN 61000-3-2 e EN 61000-3-3 (se aplicáveis).

Nome e endereço da entidade nomeada envolvida:

TÜV Rheinland LGA Products GmbH  
Tillystraße 2  
90431 Nürnberg, Alemanha

Para determinar o nível de potência acústica medido e garantido, foram respeitados os termos da diretiva 2000/14/EC, anexo V.

- Nível de potência acústica medido: 86 dB(A)
- Nível de potência acústica garantido: 89 dB(A)

A documentação técnica está guardada junto da autorização do produto da STIHL Tirol GmbH.

O ano de fabrico e o número de máquina encontram-se indicados no verticutador.

Langkampfen, 27.01.2021

STIHL Tirol GmbH  
FN 46276 d, Tribunal de Comarca de Innsbruck

p. p.

Matthias Fleischer, responsável pela área de Pesquisa e Desenvolvimento



Sven Zimmermann, responsável pela área da Qualidade

## 18. Dados técnicos

<b>Tipo</b>	<b>RLE 540.0</b>
Identificação de série	6290
Motor, modelo	Motor elétrico
Tensão	230 V~
Consumo de potência (EU) 2019/1781	1600 W Art.º 2.º, n.º 2, letra j)
Frequência	50 Hz
Proteção fusível	10 A
Classe de proteção	II
Tipo de proteção	IPX 4
Dispositivo verticador	14 lâminas duplas verticais fixas
Acionamento das lâminas verticadoras	Permanente
Rotação de saída do motor	2840 rpm
Largura útil	38 cm

<b>Tipo</b>	<b>RLE 540.0</b>
Profundidade de trabalho	6 níveis, âmbito de ajuste 25 mm
Ø das rodas dianteiras	180 mm
Ø das rodas traseiras	180 mm
Comprimento	126 cm
Largura	54 cm
Altura	111 cm
Peso	28 kg

### Emissões de ruído:

Segundo a diretiva 2000/14/EC:

Nível de potência acústica garantido  
 $L_{WAd}$  89 dB(A)

Segundo a diretiva 2006/42/EC:

Nível de pressão acústica no local de trabalho  $L_{pA}$  72 dB(A)  
 Incerteza  $K_{pA}$  2 dB(A)

### Vibrações na mão e no braço:

Valor característico de vibração especificado de acordo com a EN 12096:

Valor medido  $a_{hw}$  1,95 m/seg<sup>2</sup>  
 Incerteza  $K_{hw}$  0,98 m/seg<sup>2</sup>  
 Medição de acordo com a EN 20643

### 18.1 REACH

REACH designa um regulamento da CE sobre registo, avaliação e licença de químicos.

As informações para o cumprimento do Regulamento da REACH (CE) n.º 1907/2006 estão especificadas em [www.stihl.com/reach](http://www.stihl.com/reach).

## 19. Localização de falhas

- ✘ Se necessário, dirija-se a um distribuidor oficial, a STIHL recomenda os distribuidores oficiais STIHL.

### Avaria:

O motor elétrico não arranca

### Possível causa:

- Não há tensão de rede
- A unidade verticadora não está na posição de transporte
- Botão de ligação não premido
- O eixo de lâminas está bloqueado
- Cabo de ligação/ficha, acoplamento de ficha ou interruptor avariados
- Proteção térmica contra sobrecarga do motor elétrico ativada

### Solução:

- Verificar a proteção fusível (⇒ 10.1)
- Colocar a unidade verticadora na posição de transporte (⇒ 7.3)
- Premir o botão de ligação (⇒ 10.3)
- Colocar a unidade verticadora na posição de transporte ou limpar o cárter e o canal de expulsão (retirar a ficha de rede!) (⇒ 7.3), (⇒ 11.2)
- Verificar e, se necessário, substituir o cabo/ficha/interruptor (⇒ 10.1), (✘)
- Deixar o aparelho arrefecer (⇒ 8.4), (✘)

### Avaria:

O fusível de rede dispara com frequência

### Possível causa:

- O cabo de ligação não é adequado
- Sobrecarga de rede

- O aparelho está sobrecarregado por trabalhar com uma regulação demasiado baixa das lâminas

**Solução:**

- Utilizar um cabo de ligação adequado (⇒ 10.1)
- Ligar o aparelho a outro circuito elétrico
- Reduzir a profundidade de trabalho e a velocidade de avanço (⇒ 7.4)

**Avaria:**

Fortes vibrações durante o funcionamento

**Possível causa:**

- Unidade verticutora com defeito
- Fixação do motor elétrico solta

**Solução:**

- Verificar e, se necessário, reparar as lâminas, o eixo de lâminas, as buchas distanciadoras, a união roscada e os rolamentos da unidade verticutora (⇒ 11.5), (✖)
- Apertar adequadamente o motor elétrico (✖)

**Avaria:**

Mau resultado do trabalho

**Possível causa:**

- Lâminas com regulação de profundidade demasiado baixa (lugares calvos, muita relva no material verticutado)
- Lâminas com regulação de profundidade demasiado alta (pouca ou nenhuma remoção de ervas enredadas)
- As lâminas atingiram o limite de desgaste

- Correia trapezoidal com defeito, gasta ou com pouca tensão

**Solução:**

- Reduzir a profundidade de trabalho (⇒ 7.4)
- Aumentar a profundidade de trabalho (⇒ 7.4)
- Substituir as lâminas de corte (⇒ 11.5), (✖)
- Substituir a correia trapezoidal (✖)

**Avaria:**

As lâminas não rodam

**Possível causa:**

- Correia trapezoidal com defeito
- Unidade verticutora com defeito

**Solução:**

- Substituir a correia trapezoidal (✖)
- Reparar a unidade verticutora (⇒ 11.5), (✖)

**Avaria:**

Não é possível elevar ou baixar a unidade verticutora

**Possível causa:**

- Cabo tirante com defeito ou desengatado

**Solução:**

- Substituir ou reparar o cabo tirante (✖)

**Avaria:**

Não é possível regular a profundidade de trabalho

**Possível causa:**

- Unidade verticutora na posição de trabalho

- Manípulo rotativo ou elemento regulador com defeito

**Solução:**

- Colocar a unidade verticutora na posição de transporte (⇒ 7.3)
- Reparar o manípulo rotativo ou elemento regulador (✖)

## 20. Plano de manutenção

### 20.1 Confirmação de entrega

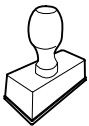
<p><b>Modelo:</b> _____</p> <p><b>Número de série:</b></p> <div style="display: flex; justify-content: space-around; align-items: center;"> <div style="border: 1px solid black; width: 20px; height: 20px; margin: 2px;"></div> <div style="border: 1px solid black; width: 20px; height: 20px; margin: 2px;"></div> <div style="border: 1px solid black; width: 20px; height: 20px; margin: 2px;"></div> <div style="border: 1px solid black; width: 20px; height: 20px; margin: 2px;"></div> <div style="border: 1px solid black; width: 20px; height: 20px; margin: 2px;"></div> <div style="border: 1px solid black; width: 20px; height: 20px; margin: 2px;"></div> <div style="border: 1px solid black; width: 20px; height: 20px; margin: 2px;"></div> <div style="border: 1px solid black; width: 20px; height: 20px; margin: 2px;"></div> </div> <p><b>Data:</b>    _ _ / _ _ / _ _ _ _</p> <div style="text-align: center; margin: 10px 0;">  </div> <p>Próximo serviço de assistência</p> <p><b>Data:</b>    _ _ / _ _ / _ _ _ _</p>
---

### 20.2 Confirmação de assistência



No caso de trabalhos de manutenção, faculte este manual de utilização ao seu distribuidor oficial STIHL.

A realização dos trabalhos de assistência é confirmada nos campos pré-impresos.

 Assistência realizada em

 Data da próxima assistência



## Kjære kunde,

vi er glade for at du har valgt STIHL. Vi utvikler og produserer våre produkter i topp kvalitet i samsvar med behovene til våre kunder. Dermed skapes produkter med høy pålitelighet selv ved ekstrem belastning.

STIHL står også for topp kvalitet ved servicen. Vår faghandel sikrer kompetent rådgjøring og opplæring, samt omfattende teknisk omsorg.

Vi takker for din tiltro og ønsker deg god fornøyelse med ditt STIHL produkt.

Dr. Nikolas Stihl

**VIKTIG! LESES FØR BRUK OG  
OPPBEVARES.**

# 1. Innholdsfortegnelse

<b>Om denne bruksanvisningen</b>	<b>142</b>	<b>Sikkerhetsanordninger</b>	<b>151</b>
Generell informasjon	142	Tohåndsbetjening	151
Slik leser du denne bruksanvisningen	142	<b>Ta maskinen i bruk</b>	<b>151</b>
Nasjonale varianter	142	Koble maskinen til strømuttaket	151
<b>Maskinbeskrivelse</b>	<b>142</b>	Strekavlastning	151
<b>For din egen sikkerhet</b>	<b>143</b>	Slå på plenlufteren	152
Generell informasjon	143	Slå av plenlufteren	152
Advarsel – fare på grunn av elektrisk strøm	144	<b>Vedlikehold</b>	<b>152</b>
Bekledning og utstyr	144	Generell informasjon	152
Transport av maskinen	145	Rengjøring	152
Før arbeidet	145	Elektrisk motor og hjul	152
Under arbeidet	145	Styreoverdel	152
Vedlikehold, rengjøring, reparasjoner og lagring	147	Plenluftingsenhet	152
Lagring ved lengre driftsopphold	148	Oppbevaring og vinterlagring	153
Kassering	148	<b>Transport</b>	<b>153</b>
<b>Symbolforklaring</b>	<b>148</b>	Transport	153
<b>Produktkomponenter</b>	<b>148</b>	<b>Minimere slitasjen og unngå skader</b>	<b>153</b>
<b>Gjøre maskinen klar for bruk</b>	<b>149</b>	<b>Miljøvern</b>	<b>154</b>
Montere styret	149	<b>Vanlige reservedeler</b>	<b>154</b>
Felle ned styret	149	<b>Tilbehør</b>	<b>154</b>
Plenluftingsenhet	149	<b>EU-samsvarserklæring</b>	<b>154</b>
Stille inn arbeidsdybden	149	Plenlufter STIHL RLE 540.0	154
<b>Informasjon om arbeid</b>	<b>150</b>	<b>Tekniske data</b>	<b>155</b>
Informasjon om plenlufting	150	REACH	155
Brukerens arbeidsområde	150	<b>Feilsøking</b>	<b>155</b>
Riktig belastning for den elektriske motoren	150	<b>Serviceplan</b>	<b>156</b>
Termisk overbelastningsvern for den elektriske motoren	151	Bekreftelse av overleveringen	156
Hvis plenlufterenheten blokkeres	151	Servicebekreftelse	156
<b>Sikkerhetsutstyr</b>	<b>151</b>		

## 2. Om denne bruksanvisningen

### 2.1 Generell informasjon

Denne bruksanvisningen er en **original bruksanvisning** fra produsenten i henhold til EU-direktiv 2006/42/EC.

STIHL arbeider kontinuerlig med å videreutvikle produktutvalget, og vi må av den grunn forbeholde oss retten til forandringer i produktenes form, teknikk og utstyr.

Det kan derfor ikke fremmes krav på grunnlag av informasjon og bilder i denne brosjyren.

I denne bruksanvisningen er det kanskje beskrevet modeller som ikke er tilgjengelig i alle land.

Denne bruksanvisningen er opphavsrettslig beskyttet. Alle rettigheter er forbeholdt, spesielt retten til mangfoldiggjøring, oversettelse og bearbeiding i elektroniske systemer.

### 2.2 Slik leser du denne bruksanvisningen

Bilder og tekst beskriver bestemte fremgangsmåter.

Alle symbolene som finnes på maskinen, er forklart i denne bruksanvisningen.

#### Synsretning:

Synsretning ved bruk av "**venstre**" og "**høyre**" i bruksanvisningen:

Brukeren står bak maskinen og ser fremover i kjøreretningen.

#### Kapittelhenvisning:

En pil henviser til aktuelle kapitler og underkapitler som inneholder nærmere forklaring. Eksempelen under viser en henvisning til et kapittel: (⇒ 4.)

#### Merking av tekstavsnittene:

De beskrevne instruksene kan være utformet som i eksemplene nedenfor.

Fremgangsmåter som krever handling fra brukerens side:

- Løsne skruen (1) med en skrutrekker, og aktiver hendelen (2) ...

Generelle opplisteringer:

- Bruk av produktet i forbindelse med sportsarrangementer eller andre konkurranser

#### Tekst med ekstra betydning:

Tekstavsnitt med ekstra betydning er merket med et av symbolene som beskrives nedenfor, slik at disse fremheves spesielt i bruksanvisningen:



#### Fare!

Fare for uhell og alvorlig personskade. En bestemt handlemåte er nødvendig eller må unngås.



#### Advarsel!

Fare for personskade. En bestemt handlemåte hindrer mulige eller sannsynlige personskader.



#### Forsiktig!

Mindre skader eller materielle skader kan hindres ved å følge en bestemt handlemåte.



#### Merknad

Informasjon som hjelper brukeren med å bruke maskinen på en bedre måte og unngå feil bruk.

#### Tekst med bildereferanse:

Illustrasjonene som forklarer bruken av maskinen, finnes helt foran i bruksanvisningen.

Kamerasymbolet knytter bilder på illustrasjonssidene sammen med tilhørende tekst i bruksanvisningen.



### 2.3 Nasjonale varianter

STIHL leverer maskiner med forskjellige støpsler og brytere avhengig av landet de selges i.

Illustrasjonene viser maskiner med eurostøpsler. Maskiner med andre støpselstyper kobles til på samme måte.

## 3. Maskinbeskrivelse



- 1 Styreoverdel med reguleringsdeler
- 2 Ledningsklips
- 3 Dreiehåndtak
- 4 Hus
- 5 Bærehåndtak
- 6 Deksel til den elektriske motoren
- 7 Merkeplate med maskinnummer
- 8 Utkastdeksel
- 9 Motorstoppbøyle
- 10 Startknapp
- 11 Dreiehåndtak for arbeidsdybde
- 12 Hendel for plenluftingsenhet



## 4. For din egen sikkerhet

### 4.1 Generell informasjon



Sørg for å følge alle sikkerhetsanvisningene når du arbeider med maskinen.



Før maskinen tas i bruk, må bruksanvisningen leses nøye og i sin helhet. Oppbevar bruksanvisningen på et trygt sted for senere bruk.

Disse forholdsreglene er svært viktige for din sikkerhet. Oversikten er imidlertid ikke utfyllende. Bruk alltid sunn fornuft og opptre ansvarlig når du bruker maskinen. Husk at det er brukeren som er ansvarlig hvis det oppstår ulykker som involverer andre personer eller andres eiendom.

Som bruker er det viktig at du gjør deg kjent med betjeningselementene på og bruken av maskinen.

Maskinen skal kun brukes av personer som har lest bruksanvisningen og er fortrolige med hvordan maskinen betjenes. Sørg for å få kyndig og praktisk opplæring før du tar i bruk maskinen for første gang. La forhandleren eller en annen fagkyndig gi deg en innføring i hvordan maskinen håndteres på en trygg måte.

Opplæringen skal særlig ha fokus på sikkerhet og viktigheten av å være forsiktig og konsentrert under arbeid med maskinen.

Selv om du betjener maskinen forskriftsmessig, vil det alltid være noe risiko forbundet med bruken.



**Livsfare på grunn av kvelning!**  
Lek med emballasjen medfører kvelningsfare for barn. Sørg for at barn ikke leker med emballasjen.

Maskinen, inkludert alt tilleggsutstyr, må bare lånes eller gis bort til personer som har grunnleggende kunnskap om denne modellen og bruken av den. Bruksanvisningen er en del av maskinen og skal alltid følge med.

Maskinen skal bare brukes av personer som er opplagte og i god fysisk og psykisk form. Hvis du har helsemessige plager, må du spørre legen om arbeid med maskinen er tilrådelig. Maskinen skal ikke brukes etter inntak av alkohol, narkotiske stoffer eller medikamenter som fører til nedsatt reaksjonsevne.

Forsikre deg om at brukeren er fysisk, sensorisk og psykisk i stand til å betjene og arbeide med maskinen. Brukere med nedsatt fysisk, sensorisk eller psykisk funksjonsevne skal kun bruke gressklipperen under tilsyn eller etter anvisning fra en ansvarlig person.

Forsikre deg om at brukeren er myndig eller får yrkesopplæring under tilsyn iht. nasjonale bestemmelser.

#### Forskriftsmessig bruk:

Maskinen skal bare brukes til plenlufting. Annen bruk er ikke tillatt og kan være farlig eller føre til skader på maskinen.

Maskinen er utviklet for privat bruk.

#### Obs – fare for ulykker!

På grunn av faren for personskade skal maskinen ikke brukes til for eksempel følgende (ikke uttømmende liste):

- klipping av busker og hekker
- klipping av klatreplanter

- plenpleie av takbeplantninger og i balkongkasser
- kverning og finkutting av tre- og hekkavfall
- rengjøring av gangveier (oppsamling, blåsning)
- utjevning av bakken
- transport av kultiveringsmateriale, unntatt i oppsamleren som er beregnet for det (tilbehør – inngår ikke ved levering)

Av sikkerhetsmessige årsaker er enhver endring på maskinen, med unntak av montering av tilbehør som er godkjent av STIHL, forbudt, og vil føre til at garantien opphører. Kontakt din STIHL forhandler for informasjon om tillatt tilbehør.

Det er strengt forbudt å manipulere maskinen for å øke effekten eller endre turtallet til forbrenningsmotoren eller den elektriske motoren.

Maskinen skal ikke brukes til å transportere gjenstander, dyr eller personer (særlig barn).

Ikke slipp maskinen før den står på et flatt underlag og ikke kan begynne å rulle av seg selv.

Ekstra forsiktighet kreves ved bruk på offentlige anlegg, i parker, på sportsanlegg, gater og i land- og skogbruk.



**Obs! Fare for helseskade på grunn av vibrasjoner!** For stor belastning i form av vibrasjoner kan føre til skader på nerver og på blodsirkulasjonen, spesielt for personer med problemer med blodsirkulasjonen. Oppsøk lege hvis det oppstår symptomer som kan ha blitt utløst av vibrasjonsbelastning.

Slike symptomer oppstår hovedsakelig i fingrene, hendene eller h ndleddene, og kjennetegnes ved (ufullstendig liste):

- f lelsesl shet,
- smerter,
- tap av muskelkraft,
- endringer i hudfargen,
- ubehagelig prikking.

Hold godt fast i styret p  de tiltenkte stedene med begge hender under arbeidet, men unng  et krampaktig grep.

Planlegg arbeidstidene for   unng  h ye belastninger over en lengre periode.

---

#### 4.2 Advarsel – fare p  grunn av elektrisk str m



##### Obs! Fare for elektrisk st t!

Med hensyn til den elektriske sikkerheten skal alle deler knyttet til str mtilf rsel (str mkabel, st psel, p -/av-bryter, skj teledning), v re uten skader og i forskriftsmessig stand.



Skadde kabler, koblinger og st psler eller tilkoblings- eller skj teledninger som ikke er i forskriftsmessig stand, skal ikke brukes. Se derfor over str mforsyningen og tilkoblings- eller skj teledningen **f r hver bruk**, og kontroller at den ikke er skadet eller er for gammel (spr ).

Maskinen skal f rst tas i bruk etter at str mledningen er rullet ut.

Ved bruk av en kabeltrommel skal denne alltid rulles helt ut f r bruk.

Bruk aldri en skadet skj teledning. Skift ut defekte ledninger med nye, og fors k aldri   reparere en skj teledning.

Maskinen m  ikke brukes med skadede eller slitte ledninger. Kontroller spesielt nettilkoblingsledningen for skade og aldning.

Vedlikeholds- og reparasjonsarbeid p  str mledningen skal bare utf res av spesialutdannede fagpersoner.

##### Fare for elektrisk st t!

En skadet ledning m  ikke kobles til str mnettet og aldri ber res f r den er koblet fra str mnettet. Skadde ledninger kan f re til kontakt med str mf rende deler.

Plenlufterenheten (knivene) skal ikke ber res f r maskinen er koblet fra str mnettet.

Tilkoblingsledningene som brukes, skal alltid v re tilstrekkelig sikret.



Selv om den elektriske motoren er beskyttet mot vannsprut, er det viktig at du ikke bruker maskinen i v te omgivelser eller n r det regner.

Bruk bare fuktighetsisolerte skj teledninger for utend rsbruk som er egnet for bruk med maskinen (⇒ 10.1).

Ta st pselet ut av stikkkontakten uten   dra i tilkoblingsledningen.

Hold tilkoblings- eller skj teledningen p  avstand fra knivene ved plenlufting for   unng  skader som kan f re til kontakt med str mf rende deler.

Hvis det oppst r et uhell eller en driftsforstyrrelse, sl r du straks av plenlufteren og trekker ut st pselet.

Hvis tilkoblings- eller skj teledningen skades under bruk av maskinen (f.eks. kj res over) eller tvinnes, sl r du straks av plenlufteren og trekker du st pselet. Kontroller ledningen, og skift om n dvendig ut.

Hvis maskinen kobles til et str maggregat, er det viktig   v re oppmerksom p  at den kan skades av str msvingninger.

Maskinen m  kun kobles til str mforsyning som har jordfeilbeskyttelse med aktiveringsstr m p  maksimalt 30 mA. Ta kontakt med en elektriker hvis du  nsker mer informasjon.

Av sikkerhetsmessige grunner skal str mkabelen alltid v re forskriftsmessig montert p  styret.

---

#### 4.3 Bekledning og utstyr



Bruk alltid solide sko med s ler med god gripeevne under arbeidet. G  aldri barbert eller med sandaler n r du arbeider.



Bruk egnede beskyttelsesbriller under arbeidet.



N r maskinen vedlikeholdes, rengj res eller transporteres, skal du ogs  bruke solide hansker, og langt h r m  knyttes og holdes vekke (hodet rkle, lue osv.).

Maskinen skal bare brukes av personer med langbukser og kl r som sitter n rt mot kroppen.

Bruk aldri l se kl r som kan sette seg fast i bevegelige deler (betjeningshendler), heller aldri smykker, slips og sjal.

---

#### 4.4 Transport av maskinen

Bruk alltid hansker under arbeidet, slik at du unngår å skade deg på skarpe kanter og varme deler.

Før transport må maskinen slås av, støpselet trekkes ut, plenluftingsenheten settes i transportstilling, og knivene må ha stanset helt.

Transporter maskinen bare når den elektriske motoren er avkjølt.

Ta hensyn til maskinens vekt, og bruk egnet lasteutstyr (lasterampe, løfteanordninger).

Sikre maskinen og tilhørende deler (f.eks. oppsamler som fås som tilbehør) på lasteflaten med festemidler som er sterke nok og egner seg til oppgaven (stropper, tau osv.).

Unngå kontakt med knivene ved løfting og bæring.

Les spesielt informasjonen i kapitlet "Transport." Der oppgis det hvordan maskinen skal løftes og bindes fast. (⇒ 12.1)

Følg regionale forskrifter ved transport av maskinen, spesielt med hensyn til lastsikring og transport av gjenstander på lasteflater.

---

#### 4.5 Før arbeidet

Sørg for at maskinen bare betjenes av personer som har lest bruksanvisningen.

Les informasjonen i kapitlet "Farer forårsaket av elektrisk strøm" (⇒ 4.2).

Overhold de lokale forskriftene for når på døgnet hageredskaper med elektrisk motor kan brukes.

Ikke bruk maskinen på flater med dekke eller grus. Materialet som kastes ut, kan forårsake skader.

Se over hele området som skal bearbeides, og fjern steiner, pinner, metalltråder og andre gjenstander som kan slynges opp foran maskinen. Det er lett å overse hindringer (f.eks. trestubber og røtter) i høyt gress.

Før du begynner arbeidet med maskinen, bør du derfor merke alle gjenstander (hindringer) som er skjult i gresset, og som ikke lar seg fjerne.

Skift ut eventuelle slitte eller defekte deler før du bruker maskinen. Informasjon om farer og advarsler som er blitt uleselig på maskinen, må skiftes ut. Du får nye klistremerker og alle andre reservedeler hos din STIHL forhandler.

Maskinen skal være i **driftssikker stand** før du bruker den. Kontroller derfor før hver bruk:

- at maskinen er i forskriftsmessig montert tilstand.
- at plenluftingsenheten (knivaksel, kniver, avstandshylser og skruforbindelse) er i feilfri stand – vær spesielt oppmerksom på at kniven sitter godt og ikke har skader (hakk eller riper) eller er slitt.
- at sikkerhetsanordningene (f.eks. utkastdekslet med gummimatte, huset, styret, motorstoppbøylen) er i feilfri stand og fungerer forskriftsmessig.
- at oppsamleren (tilbehør – inngår ikke ved levering) er fullstendig montert og uskadet. Ikke bruk oppsamleren hvis den er skadet.

Sørg for å få utført nødvendige arbeider, enten selv eller hos en forhandler. STIHL anbefaler at du kontakter STIHL forhandleren.

---

#### 4.6 Under arbeidet



Ikke bruk maskinen når dyr eller personer (spesielt barn) oppholder seg i fareområdet.

Koblings- og sikkerhetsinnretningene som er montert på maskinen, skal ikke fjernes eller omgås. Ikke fest (f.eks. bind fast) motorstoppbøylen på styret.

Styret skal alltid være forskriftsmessig montert, og får ikke endres på. Maskinen må aldri tas i bruk med nedfelt styre.

Ikke fest gjenstander på styret (f.eks. arbeidsklær). Ikke tvinn skjøteledninger rundt styret.

Arbeid bare i dagslys eller med god kunstig belysning.

Arbeid ikke med maskinen ved regn eller tordenvær, spesielt ikke hvis det er fare for lynnedslag.

Fuktig og glatt underlag gjør at faren for ulykker øker. Vær forsiktig under arbeidet slik at du ikke glir. Unngå om mulig å bruke maskinen på fuktig underlag.

Ikke la maskinen stå ute i regn.

#### Slå på maskinen:

Vær svært forsiktig når du starter maskinen, og følg anvisningene i kapitlet "Ta i bruk maskinen". (⇒ 10.) Pass på at du står med føttene i god avstand fra knivene.

Sett plenluftingsenheten i transportstilling før start.

Plasser maskinen på et jevnt underlag før du slår den på.

Ikke tipp maskinen før eller mens du slår den på.

Motoren må ikke startes hvis ikke utkastkanalen er dekt av utkastdekselet eller oppsamleren (tilbehør – inngår ikke ved levering).

Unngå hyppige innkoblinger i løpet av kort tid (ikke trykk startknappen av og på unødvendig). Fare for overoppheting av den elektriske motoren!

Annet utstyr som er koblet til samme strømkrets, kan ved ugunstige nettforhold ødelegges på grunn av spenningssvingninger når maskinen startes. Iverksett i så fall egnede tiltak (du kan f.eks. koble til en annen strømkrets enn den for den aktuelle innretningen, eller koble maskinen til en strømkrets med lavere impedans).

### Arbeide i skråninger:

Jobb alltid i tverrgående retning i skråninger, aldri på langs.

Hvis brukeren mister kontroll over maskinen ved arbeid på langs, kan vedkommende få den aktive maskinen over seg.

Vær spesielt forsiktig når du endrer retning i skråninger.

Sørg for god stabilitet når du arbeider i skråninger, og unngå å arbeide i svært bratte skråninger.

Av sikkerhetsmessige årsaker skal ikke maskinen brukes i skråninger med stigning på mer enn 25° (46,6 %). **Fare for**

### personskade!

25° skråning tilsvarer en vertikal stigning på 46,6 cm ved 100 cm horisontal lengde.

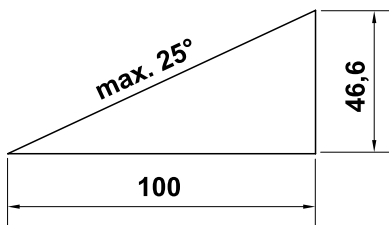

### Bruk av maskinen:



#### Obs! Fare for personskade!

Hold aldri hender eller føtter inntil eller under roterende deler. Ta aldri i kniven mens den roterer. Ikke stå foran utkaståpningen. Sikkerhetsavstanden mellom styret og maskinen må alltid overholdes.

Ikke forsøk å inispisere plenluftingsenheten mens maskinen arbeider. Du må aldri åpne utkastdekselet og/eller ta av oppsamleren (tilbehør – inngår ikke ved levering) mens klippekniiven roterer. Roterende kniver kan forårsake personskader.

Strekk deg ikke over maskinen, og vær alltid i likevekt og stå stødig.

Gå langsomt når du bruker maskinen – ikke løp mens du arbeider med maskinen. Ved høy hastighet under arbeidet øker faren for skade ved at du snubler, sklir osv.

Merk at plenlufferens kniver skjærer hardere i underlaget når plenluftingsenheten står dypt eller når du kjører over en forhøyning i bakken. Hvis knivene er stilt inn for dypt, kan det hende at plenlufferen akselererer utilsiktet, noe som kan føre til at du mister kontrollen over maskinen.

Sett alltid plenluftingsenheten i transportstilling før du snur maskinen.

Vær spesielt forsiktig når du snur maskinen eller drar den mot deg.

### Det er lett å snuble!

Ikke løft eller bær maskinen mens den elektriske motoren er i gang eller strømkabelen er koblet til. Fare for personskade!

Vær oppmerksom på objekter som eventuelt er skjult i gressrotsonen (vanningsanlegg, påler, vannventiler, fundamenter, strømledninger osv.). Kjør aldri over slike objekter.

Vær spesielt forsiktig når du bruker maskinen i nærheten av nedoverbakker, kanter i terrenget, grøfter og dammer. Pass spesielt på at du holder tilstrekkelig avstand til slike fareområder.



### STOP

Vær oppmerksom på at knivene roterer i noen sekunder etter at motoren er slått av.

Slå av den elektriske motoren, og sett plenluftingsenheten i transportstilling

- før du stiller inn arbeidsdybden.
- før du åpner utkastdekselet eller tar av oppsamleren (tilbehør – inngår ikke ved levering).



Slå av den elektriske motoren, trekk ut støpselet, sett plenluftingsenheten i transportstilling og forsikre deg om at knivene har stanset helt

- før du skyver maskinen på en flate der det ikke er gress.
- før du løfter eller bærer maskinen.
- før du transporterer maskinen.



Slå av den elektriske motoren, trekk ut støpselet og vent til knivene har stanset helt

–før du går fra maskinen, eller når den skal stå uten tilsyn.

- før du fjerner blokkeringer eller tilstoppinger i plenluftingsenheten eller utkastkanalen.
- før du undersøker eller rengjør maskinen, eller utfører arbeider på den (f.eks. sammenfelling av styret).
- hvis det har forekommet et sammenstøt med et objekt. Se etter eventuelle skader på maskinen, og få utført nødvendige reparasjoner før begynner å arbeide med maskinen igjen.
- hvis maskinen begynner å vibrere mer enn vanlig. I dette tilfellet må det straks utføres en kontroll.



#### **Fare for personskade på grunn av defekte deler!**

Sterke vibrasjoner er vanligvis tegn på feil.

Ikke bruk maskinen hvis plenluftingsenheten (herunder knivaksel, kniver, avstandshylser og skruforbindelse) er skadd eller bøyd.

Ved unormale vibrasjoner, f.eks. etter et sammenstøt med et objekt, undersøker du om plenluftingsenheten (knivaksel, kniver, avstandshylser og skruforbindelse), huset og utkastdekelet er skadd eller om det finnes løse deler. Utfør eventuelle nødvendige reparasjoner før du slår på og arbeider med maskinen igjen. Kontakt en fagperson (STIHL anbefaler STIHL forhandleren) for å få utført eventuelle nødvendige reparasjoner du ikke føler deg kvalifisert til å utføre selv.

## **4.7 Vedlikehold, rengjøring, reparasjoner og lagring**



Slå av maskinen og trekk ut støpslet før du utfører arbeider på maskinen (f.eks. før du justerer eller rengjør maskinen, eller kontrollerer om tilkoblingsledningen er tvunnet eller skadet).

La maskinen avkjøles helt før du setter den bort i et lukket rom, rengjør den eller utfører vedlikeholdsarbeider.

### **Rengjøring:**

Hele maskinen må rengjøres grundig etter hver bruk. (⇒ 11.2)

Bruk en trepinne for å løsne rester som har satt seg fast. Rengjør undersiden av maskinen med børste og vann.

Maskinen skal aldri rengjøres med høytrykksvasker eller under rennende vann (f.eks. med en hageslange). Ikke bruk sterke rengjøringsmidler. Disse kan skade plast- og metaldeler og dermed redusere sikkerheten til din STIHL maskin.

For å unngå brannfare er det viktig at området rundt kjøleluftåpningene mellom dekselet og huset på den elektriske motoren holdes fritt for brennbart materiale som f.eks. gress, strå, mose, løv og fett.

### **Vedlikeholdsarbeider:**

Bare vedlikeholdsarbeider som er beskrevet i denne bruksanvisningen, kan utføres av brukeren. Alle andre arbeider skal utføres av en forhandler. Kontakt **alltid** forhandleren hvis du mangler nødvendig informasjon eller hjelpemidler. STIHL anbefaler at alt vedlikeholdsarbeid og alle reparasjoner utføres hos en STIHL forhandler.

I tillegg til jevnlige tilbud om opplæring, får STIHL forhandlerne regelmessig tilsendt teknisk informasjon.

Bruk bare verktøy, tilbehør eller tilleggsutstyr som er godkjent for denne maskinen av STIHL, eller som korresponderer i teknisk utførelse. I motsatt fall kan det oppstå uhell som medfører personskader eller skader på maskinen. Kontakt forhandleren hvis du har spørsmål.

Originalt verktøy, tilbehør og originale reservedeler fra STIHL har egenskaper som gjør dem optimalt egnet for maskinen og kravene som brukeren stiller. Originale STIHL reservedeler kjennes igjen på STIHL reservedelsnummeret, STIHL logoen og eventuelt STIHL reservedelssymbolet. På små deler kan også symbolet stå alene.

Sørg for at advarsels- og merknadsklistremerker alltid er rene og lesbare. Bestill nye originale klistremerker hos STIHL forhandleren hvis klistremerker skades eller blir borte. Hvis en komponent skiftes ut med en ny del, må du passe på at samme klistremerker settes på den nye delen.

Bruk tykke arbeidshansker og vær svært forsiktig når du arbeider med plenluftingsenheten.

Når du arbeider med plenluftingsenheten, vær oppmerksom på at selv om støpselet er trukket ut, kan knivene beveges.

Sørg for at alle muttere, bolter og skruer sitter godt, slik at maskinen til enhver tid er i driftsmessig sikker stand.

Kontroller hele maskinen og oppsamleren (tilbehør – inngår ikke ved levering) regelmessig med tanke på slitasje og skader. Dette er spesielt viktig når maskinen ikke skal brukes på en stund

(f.eks. når den skal settes bort for vinteren). Skift straks ut slitte eller skadde deler, slik at maskinen alltid er i driftssikker stand.

Hvis det ble fjernet deler eller beskyttelsesinnretninger i forbindelse med vedlikeholdsarbeidet, må disse straks settes tilbake på forskriftsmessig vis når arbeidet er utført.

#### 4.8 Lagring ved lengre driftsopphold

Avkjøl maskinen og oppbevar den i et tørt, lukket rom.

Sørg for at maskinen er utilgjengelig for uvedkommende (f.eks. barn).

Rengjør maskinen grundig når den ikke skal brukes på lengre tid (f.eks. når den skal settes bort for vinteren).

Sørg for at maskinen er i driftssikker stand når du setter den til lagring.

Oppbevar maskinen på et flatt underlag, slik at den ikke kan begynne å rulle av seg selv.

#### 4.9 Kassering

Sørg for at maskinen kasseres forskriftsmessig når den ikke lenger skal brukes. Sørg for å gjøre maskinen ubrukelig før kassering. For å unngå ulykker er det spesielt viktig å fjerne strømledningen eller -kabelen til den elektriske motorens på/av-bryter.

#### Plenluftingsenheten kan forårsake personskader!

Ikke la maskinen stå uten tilsyn! Dette gjelder selv om maskinen ikke lenger er i bruk og skal kasseres. Sørg for å oppbevare maskinen og knivene utilgjengelig for barn.

## 5. Symbolforklaring



#### Obs!

Les bruksanvisningen og sikkerhetsforskriftene før bruk.



#### Fare for personskader!

Se til at ingen oppholder seg i fareområdet.

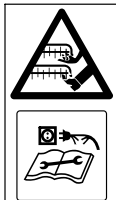

#### Forsiktig, knivene er skarpe!

Hold fingre og tær unna. Trekk støpselet ut av stikk-kontakten før reparasjons-, innstillings- og rengjøringsarbeid eller hvis tilkoblingsledningen er sammenviklet eller skadet. Kniven roterer etter at den elektriske motoren er slått av.



#### Fare for elektrisk støt!

Hold tilkoblingsledningen unna knivene.



Ikke arbeid når det regner eller er vått ute.



Bruk beskyttelsesbriller

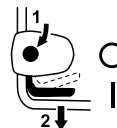

Slå på den elektriske motoren

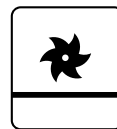

Plenluftingsenhet i transportstilling

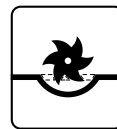

Plenluftingsenhet i arbeidsstilling

## 6. Produktkomponenter



Nr.	Betegnelse	Ant.
A	Basisenhet	1
B	Flathodet skrue med kabelføring	2
C	Dreihåndtak	2
D	Ledningsklips	2
-	Bruksanvisning	1

## 7. Gjøre maskinen klar for bruk



### Fare for personskade!

Les sikkerhetsanvisningene i kapitlet "For din sikkerhet". (⇒ 4.)

Følg instruksjonene i kapitlet "Transport av maskinen" før plenlufteren skal løftes ut av emballasjen. Husk å bruke hansker, og unngå å komme i kontakt med knivene. (⇒ 4.4)

- Maskinen skal stå på et jevnt og fast underlag ved utføring av alle de beskrevne arbeidsoppgavene.

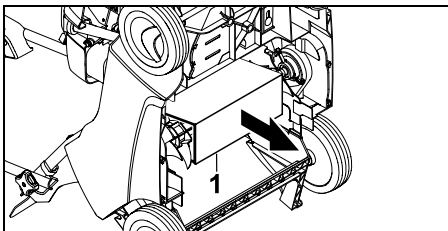

- Fjern kartongen (1) som er lagt inn på undersiden av maskinen.

### 7.1 Montere styret



#### Montere styreoverdel:

- Sett styreoverdelen (1) på begge styreunderdelene.
- Stikk de runde flathodede skruene med kabelføring (B) innenfra og ut gjennom boringene, og fest dem med dreiehåndtakene (C).
- Fest kabelen (2) på den høyre kabelføringen (3) og vaieren (4) på den venstre kabelføringen (5), som vist på bildet.

### Montere ledningsklipset:



#### Fare for elektrisk støt!

For å unngå skade på styrets isoleringslag skal ledningsklipsene kun trykkes på for hånd. Ikke bruk verktøy (for eksempel hammer eller skrutrekker).

- Monter det første ledningsklipset (D) på styreoverdelen. Avstand mellom ledningsklips og bryter: **25 - 27 cm**
- Monter det andre ledningsklipset (D) på styreunderdelen.
- Legg strømkabelen (2) inn i de to ledningsklipsene, som vist på bildet. Lukk klaffen (6), og la den gå i inngrep.

### 7.2 Felle ned styret



#### Klemfare!

Styreoverdelen kan felle sammen når dreiehåndtakene (C) løsnes. Hold derfor med én hånd på det høyeste stedet på styreoverdelen (1) mens du løsner dreiehåndtakene.

**Transportstilling** – for plassbesparende transport og oppbevaring:

- Skru ut dreiehåndtakene (C) til de lett kan dreier fritt, og fell styreoverdelen (1) fremover slik at den ligger på maskinen. Pass på at de elektriske ledningene ikke skades.



Fri rotering i gjengene til de flathodede skruene hindrer at dreiehåndtakene løsner helt fra skruene (hindrer at de blir borte).

**Arbeidsposisjon** – for skyving av maskinen:

- Hold styreoverdelen (1) med én hånd, og fell den bakover.
- Skru fast dreiehåndtakene (C).

### 7.3 Plenluftingsenhet

#### Senke plenluftingsenheten til arbeidsstilling:



#### Fare for personskade!

Plenlufteren beveges fremover når den roterende plenluftingsenheten senkes.

- Sett hendelen for plenluftingsenheten (1) i pilretning i arbeidsstilling, som vist på bildet. Plenluftingsenheten senkes til den innstilte arbeidsdybden. (⇒ 7.4)



#### Heve plenluftingsenheten til transportstilling:



- Sett hendelen for plenluftingsenheten (1) i transportstilling, og la den gå i inngrep.



### 7.4 Stille inn arbeidsdybden



**Seks** forskjellige arbeidsdybder kan stilles inn.

**Trinn 1:**  
minste arbeidsdybde

**Trinn 6:**  
største arbeidsdybde

Justeringsområde: **25 mm**.

- **1** Sett hendelen for plenluftingsenheten (1) i transportposisjon, og la den gå i inngrep. (⇒ 7.3)

- **2** Still inn ønsket arbeidsdybde med dreihåndtaket for arbeidsdybde (2).

#### Merk:

- Start alltid plenluftingen med den minste arbeidsdybden (**trinn 1**). Hvis resultatet ikke blir tilfredsstillende, øker du arbeidsdybden trinnvis.
- **Knivslitasjen** kan utlignes ved å velge en større arbeidsdybde.
- Trinn 5 og 6 bør ikke velges med nye kniver, siden gressrøttene da kan skades ved plenluftingen.



Arbeidsdybden avhenger av slitasjen på knivene og av underlaget. Plenlufteren trykkes mot gressflaten av knivenes rotasjon og egenvekten. På et myk underlag skjærer den derfor dypere i jorden enn på en hard gressmatte.

## 8. Informasjon om arbeid



#### Fare for personskade!

Hvis ledningen har snodd seg, må den straks rettes ut.

Trekk tilkoblingsledningen bak deg mens du bruker plenlufteren. Tilkoblingsledningen kan klippes over ved et uhell under plenluftingen eller føre til fare for snubling. Den utgjør derfor en stor sikkerhetsrisiko. Arbeid alltid slik at tilkoblingsledningen ligger godt synlig på den gressflaten som allerede er bearbeidet.

### 8.1 Informasjon om plenlufting

**Jevnlig plenlufting** gjør gressmatten mer motstandsdyktig overfor tørke, varme og kulde. Den årlige luftingen gjør gresset mindre mottakelig for sykdommer, og dessuten avhjelpes sammenpressing av jorden og nedtråkkede steder (grunnet ballspill, selskaper osv.). – Gressplenen blir jevn og grønn.

#### Tidspunkt:

Den beste tiden for årlig plenlufting er om våren.

Hvis en gressmatte bearbeides med plenlufter mer enn én gang i året, bør ikke dette skje om høysommeren og ikke senere enn midt på høsten.

Gressplenen trenger et par uker til å gå seg til etter luftingen. Plenlufting i vekstfasen om våren er derfor det optimale.

Svært sammenfiltrede gressmatter bør bearbeides to ganger i året: Én gang om våren, og én gang om høsten.

#### Forberede gressmatten:

Klipp gresset slik at det får en høyde på ca. 2 til 3 cm før plenlufting. Jo kortere gresset klippes, desto lettere er det å luften.

Plenen må ikke være nysådd, våt eller altfor tørr.

#### Tips for optimalt resultat:

- Riss kun i jordsmonnet for å unngå å skade gressrøttene. (⇒ 7.4)
- Før plenlufteren i rette, parallelle baner.
- Hold jevn arbeidshastighet.
- Sett alltid plenluftingsenheten i transportstilling før du snur. (⇒ 7.3)

- Unngå å bruke den lenge på samme sted.

- Hvis plenen er svært sammenfiltret, lufter du plenen en gang til på tvers i forhold til de første banene.

#### Etter plenlufting:

- Vær nøye med å fjerne kultiveringsmateriale fra gressmatten.
- Gjødsele gressmatten, og så eventuelt på nytt på bare steder.
- Vann gressmatten godt.

### 8.2 Brukerens arbeidsområde



- Brukeren må av sikkerhetsgrunner oppholde seg i arbeidsområdet bak styret mens den elektriske motoren kjører. Sikkerhetsavstanden mellom styret og maskinen må alltid overholdes.
- Plenlufteren skal kun brukes av én person om gangen. Se til at ingen oppholder seg i fareområdet. (⇒ 4.)

### 8.3 Riktig belastning for den elektriske motoren

Den elektriske motoren må ikke startes før plenluftingsenheten er satt i transportstilling.

Plenlufteren skal kun belastes så mye at turtallet til den elektriske motoren ikke synker vesentlig.

Reduser hastigheten fremover hvis turtallet synker. Sett om nødvendig plenluftingsenheten i transportstilling, velg lavere klippdybde og fortsett deretter plenluftingen.



## 8.4 Termisk overbelastningsvern for den elektriske motoren

Hvis den elektriske motoren overbelastes under arbeidet, slås den av automatisk av det innebygde termiske overbelastningsvernet.

Årsaker til overbelastning:

- for høy hastighet fremover
- knivene skjærer for dypt i jorden
- uegnet eller for lang tilkoblingsledning – spenningsfall (⇒ 10.1)
- utilstrekkelig rengjøring av kjøleribbene (sugeslissene)

### Ta i bruk igjen maskinen

Maskinen kan tas i bruk igjen etter en avkjølingstid på ca. 10 min. (avhengig av omgivelsestemperaturen). (⇒ 10.3)

## 8.5 Hvis plenlufterenheten blokkeres

Slå av den elektriske motoren umiddelbart, og ta ut støpslet. Kontroller maskinen, spesielt plenluftingsenheten, for skader, og fjern årsaken til feilen.

## 9. Sikkerhetsutstyr

Maskinen har flere anordninger som gjør den sikker å bruke og beskytter mot feil bruk.



### Fare for personskade!

Ikke bruk maskinen hvis det konstateres feil på en av sikkerhetsanordningene. Kontakt en forhandler. STIHL anbefaler STIHL forhandleren.

## 9.1 Sikkerhetsanordninger

Plenlufteren er utstyrt med sikkerhetsanordninger som skal hindre utilsiktet kontakt med knivene og kultiveringsmaterialet som kastes ut. Dette innbefatter huset, utkastdekslet og det forskriftsmessig monterte styret.

## 9.2 Tohåndsbetjening

Den elektriske motoren kan bare startes når du holder inne startknappen med den høyre hånden og deretter trekker motorstoppbøyleen mot styret med den venstre.

## 10. Ta maskinen i bruk

### 10.1 Koble maskinen til strømuttaket



#### Fare for elektrisk støt!

Les sikkerhetsanvisningene i kapitlet "For din sikkerhet" (⇒ 4.2).

Hvis du bruker kabeltrommel, må du rulle tilkoblingsledningen helt av trommelen, ellers kan den elektriske motstanden føre til redusert ytelse og overoppheting.

Tilkoblingsledningen kan må ikke være lettere enn følgende gummikledd kabel av typen:

**H07 RN-F DIN/VDE 0282**

#### Minimumskrav til tverrsnitt:

**ved lengde på opptil 25 m: 3 x 1,5 mm<sup>2</sup>**

**ved lengde på opptil 50 m: 3 x 2,5 mm<sup>2</sup>**

Koblingene på tilkoblingsledningene må være i gummi eller være gummikledd, og de må være i overensstemmelse med følgende standard:

**DIN/VDE 0620**

Nettspenningen og nettfrekvensen må stemme overens med opplysningene på merkeplaten eller i kapitlet "Tekniske data" (⇒ 18.).

Tilkoblingsledningen må være tilstrekkelig sikret (⇒ 18.).

Denne maskinen er konstruert for drift via strømnnett med systemimpedans  $Z_{\max}$  på overføringspunktet (hustilkoblingen) på maksimalt **0,49 ohm** (ved 50 Hz).

Brukeren må forvise seg om at maskinen bare drives via et strømnnett som oppfyller disse kravene. Kontakt om nødvendig den lokale strømleverandøren for informasjon om systemimpedansen.

### 10.2 Strekkavlastning

Under arbeidet forhindrer strekkavlastningen at tilkoblingsledningen utilsiktet trekkes ut av kontakten (dette kan skade strømtilkoblingen til maskinen)

Tilkoblingsledningen må derfor føres gjennom strekkavlastningen.

- Legg tilkoblingsledningen (1) i en løkke, og før denne gjennom åpningen (2).
- Hekt løkken inn på kroken (3), og stram til.



---

### 10.3 Slå på plenlufteren



#### Fare for personskade!

Den elektriske motoren må ikke startes før plenluftingsenheten befinner seg i transportstilling. Plenlufteren må aldri settes på skrå for å slå på motoren.

- **1** Trykk på startknappen (1), og hold den inne.
- **2** Trekk motorstoppbøylen (2) mot styret, og hold den der.
- Du kan slippe startknappen (1) etter at du har aktivert motorstoppbøylen (2).
- Senk plenluftingsenheten til arbeidsstilling, og bearbeid gressplenen. (⇒ 7.3)

---

### 10.4 Slå av plenlufteren



- Sett plenluftingsenheten i transportstilling. (⇒ 7.3)
- Slipp motorstoppbøylen (1). Den elektriske motoren og kultiveringskniven stanser etter en kort utkoblingstid.

## 11. Vedlikehold

---

### 11.1 Generell informasjon



#### Fare for personskader!

Les sikkerhetsanvisningene i kapitlet "For din sikkerhet" (⇒ 4.).

### Foreta årlig vedlikehold hos forhandleren:

Plenlufteren bør kontrolleres årlig hos en forhandler. STIHL anbefaler at du kontakter STIHL forhandleren.

---

### 11.2 Rengjøring



#### Vedlikeholdsintervall: Alltid etter bruk

Skånsom behandling forhindrer skader på maskinen, og forlenger brukslevetiden.

- Sett plenlufteren på et fast, vannrett og jevnt underlag.
- **Rengjøringsstilling:**  
Hekt av oppsamleren (tilbehør – inngår ikke ved levering), fell ned styreoverdelen (1) (⇒ 7.2) og løft av utkastdekselet (2). Vipp opp plenlufteren (3) framme ved å løfte ved bærehåndtaket (4). Still opp plenlufteren som vist på bildet, og la styreoverdelen ligge på bakken.
- Maskinen skal kun rengjøres med en fuktig klut eller en børste. Bruk en trepinne for å løsne rester som har satt seg fast. Bruk spesialrens (f.eks. STIHL spesialrens) hvis nødvendig.
- Rett aldri vannstråler eller høytrykksspyler mot elektriske komponenter som brytere, deler av den elektriske motoren, kilerem, tetninger eller lagerpunkter.
- Rengjør plenluftingsenheten.
- Smuss på kjøleribbene (sugeslissene) mellom dekkelet til den elektriske motoren og huset må fjernes for å sikre tilstrekkelig kjøling av den elektriske motoren.

---

### 11.3 Elektrisk motor og hjul

Den elektriske motoren er vedlikeholdsfri. Hjulagrene er vedlikeholdsfrie.

---

### 11.4 Styreoverdel

#### Vedlikeholdsintervall: Før hver bruk

- Kontroller styreoverdelen for skader – den er overtrukket med et isoleringssjikt. Hvis dette er skadet, skal du ikke ta plenlufteren i bruk, og styreoverdelen må skiftes ut hos en forhandler. STIHL anbefaler at du kontakter en STIHL forhandler.

---

### 11.5 Plenluftingsenhet



#### Fare for personskade!

Slitte kniver kan brenke og forårsake alvorlige personskader. Det er derfor svært viktig at vedlikeholdet gjennomføres som beskrevet.

#### Vedlikeholdsintervall: Før hver bruk

- Vipp opp plenlufteren i rengjøringsstilling. (⇒ 11.2)
- Kontroller plenluftingsenheten (består av knivaksel, kniver, muttere, skiver og avstandshylser) for slitasje, sprekker eller andre skader, og kontroller at den sitter fast.

## Slitasjekontroll:

Knivene skal skiftes ut når jorden ikke freses opp til tross for at arbeidsdybden er stor (trinn 6). Knivene må skiftes ut som helt sett.

### Slip aldri knivene!

Skadde eller slitte deler skal repareres eller skiftes ut hos en forhandler. STIHL anbefaler at du kontakter en STIHL forhandler.

## 11.6 Oppbevaring og vinterlagring

- Oppbevar plenlufteren i et tørt, lukket rom med lite støv. Sørg for å oppbevare maskinen utilgjengelig for barn.
- Plenlufteren skal være i driftssikker stand når den settes bort for lagring. Fell ned styret om nødvendig.
- Se til at alle muttere, bolter og skruer er strammet godt, skift ut farehenvisninger og advarsler på maskinen som har blitt uleselige, og kontroller hele maskinen og oppsamleren (tilbehør, følger ikke med ved levering) for slitasje og skader. Skift ut slitte eller skadede deler.
- Sørg for å få utbedret eventuelle feil før maskinen settes bort for lengre tid.

Husk i tillegg følgende hvis plenlufteren skal settes bort i lengre tid (vinterlagring):

- Rengjør alle delene grundig.
- Smør alle bevegelige deler godt med olje eller fett.

## 12. Transport

### 12.1 Transport



#### Fare for personskade!

Les grundig gjennom kapitlet "For din sikkerhet" før du transporterer maskinen. (⇒ 4.)

Under transport må du alltid ha på deg egnet verneutstyr (vernesko, solide hansker).

Før løfting eller transport må du alltid koble ut strømledningen.

#### Bære maskinen:

- Vær alltid to personer når plenlufteren skal bæres. Hold god avstand til klippekniven, pass særlig på føtter og bein. Løft eller bær maskinen etter bærehåndtaket (1) og styreoverdelen (2), ev. ved styreunderdelen (3) ved nedfelt styreoverdel.

#### Binde fast maskinen:

- Sikre plenlufteren og oppsamleren (tilbehør – inngår ikke ved levering) på lasteflaten med egnede festemidler. Transporter maskinen kun mens den står på hjulene.
- Fest stropper eller seler på styreunderdelene (3), på forakselen (4) og på husavstiveren under utkastdekselet (5).

## 13. Minimere slitasjen og unngå skader

### Viktige henvisninger vedrørende vedlikehold for produktgruppen

#### Plenlufter, håndstyrt og elektrisk drevet (STIHL RLE)

STIHL frasier seg ethvert ansvar for materielle skader og personskader som skyldes at bruksanvisningen ikke er fulgt (spesielt med hensyn til sikkerhet, betjening og vedlikehold) eller at det er brukt ikke-godkjente påbyggings- eller reservedeler.

Følg disse henvisningene for å unngå skader eller unormal slitasje på din STIHL maskin:

#### 1. Slitedeler

Enkelte av komponentene på STIHL maskinen utsettes for normal slitasje også når produktet brukes i henhold til bestemmelsene. Disse komponentene må skiftes ut i tide, avhengig av hvordan og hvor mye produktet brukes.

Det innbefatter blant annet:

- Kniv
- Kilerem
- Oppsamler (tilbehør – inngår ikke ved levering)

#### 2. Følg informasjonen i denne bruksanvisningen.

Bruk, vedlikehold og lagring av STIHL maskinen må skje i henhold til informasjonen i denne bruksanvisningen. Brukeren må selv ta ansvaret hvis det oppstår skader fordi sikkerhets-, bruks- og vedlikeholdsforskriftene ikke er fulgt.

Dette gjelder spesielt for:

- Ikke tilstrekkelig dimensjonert ledning (diameter).
- Feil elektrisk tilkobling (spenning).
- Endringer på produktet som ikke er godkjent av STIHL.
- Bruk av verktøy eller tilbehør som ikke er tillatt eller egnet for maskinen, eller som har dårlig kvalitet.
- Ikke forskriftsmessig bruk av produktet.
- Bruk ved sportsarrangementer eller andre konkurranser.
- Skader som følge av at produktet er brukt med defekte komponenter.

### 3. Vedlikeholdsarbeider

Alle arbeider som er nevnt under "Vedlikehold", må utføres regelmessig.

Hvis brukeren ikke kan utføre disse vedlikeholdsarbeidene selv, skal han eller hun ta kontakt med en forhandler.

STIHL anbefaler at alt vedlikeholdsarbeid og alle reparasjoner utføres hos en STIHL forhandler.

I tillegg til jevnlige tilbud om opplæring, får STIHL forhandlerne regelmessig tilsendt teknisk informasjon.

Hvis disse arbeidene forsømmes, kan det oppstå skader som brukeren er ansvarlig for.

Slike skader er blant annet:

- Skader på den elektriske motoren som er forårsaket av mangelfull rengjøring av kjøleribbene (sugeslissene).
- Rustskader og andre skader som oppstår som følge av uegnet lagringssted.
- Skader på maskinen grunnet bruk av reservedeler med dårlig kvalitet.

- Skader som skyldes at vedlikehold ikke er utført i rett tid eller utilstrekkelig vedlikehold, hhv. skader som skyldes vedlikeholds- eller reparasjonsarbeider som ikke er utført hos forhandlere.

## 14. Miljøvern



Kultiveringsmaterialet skal ikke kastes sammen med husholdningsavfall. Det skal komposteres.

Emballasjen, maskinen og tilbehøret er produsert av gjenvinnbare materialer og må kasseres i samsvar med dette.

Atskilt, miljøvennlig kassering av materialrester bidrar til økt gjenbruk av verdistoffer. Maskinen bør derfor leveres til gjenvinning etter at den normale levetiden er nådd. Når maskinen skal kasseres, finner du informasjonen om dette i kapitlet "Kassering". (⇒ 4.9)

Kontakt nærmeste resirkuleringsstasjon eller forhandleren for informasjon om hvordan avfallsproduktene skal håndteres.

## 15. Vanlige reservedeler

Knivsett:  
6290 007 1000

## 16. Tilbehør

Oppsamler **AFK 050**:  
6910 700 9600

## 17. EU-samsvarserklæring

### 17.1 Plenluffer STIHL RLE 540.0

STIHL Tirol GmbH  
Hans Peter Stihl-Straße 5  
6336 Langkampfen  
Østerrike

bekrefter som eneansvarlig at maskinen

- Modell: elektrisk drevet plenluffer
- Merke: STIHL
- Type: RLE 540.0
- Serieidentifikasjon: 6290

oppfyller de relevante bestemmelsene i direktiv 2000/14/EC, 2006/42/EC, 2014/30/EU, 2011/65/EU og 2009/125/EC og er utviklet og produsert i samsvar med de versjonene av følgende standarder som var gyldige på produksjonsdatoen: EN 50636-2-92, EN 60335-1, EN 55014-1, EN 55014-2, EN 61000-3-2 og EN 61000-3-3 (hvis aktuelt).

Navn og adresse til medvirkende oppnevnt instans:

TÜV Rheinland LGA Products GmbH  
Tillystraße 2  
D-90431 Nürnberg

Det garanterte lydeffektnivået er målt i henhold til direktiv 2000/14/EC, vedlegg V.

- Målt lydeffektnivå: 86 dB(A)
- Garantert lydeffektnivå: 89 dB(A)

Den tekniske dokumentasjonen oppbevares hos avdelingen for produktgodkjenning hos STIHL Tirol GmbH.

Produksjonsår og maskinnummer er angitt på plenlufteren.

Langkampfen, 27.01.2021

STIHL Tirol GmbH

FN 46276 d, Landesgericht Innsbruck

på vegne av



Matthias Fleischer, leder for forskning og utvikling

på vegne av



Sven Zimmermann, kvalitetsansvarlig

## 18. Tekniske data

Type	RLE 540.0
Serieidentifikasjon	6290
Motortype	Elektrisk motor
Spenning	230 V~
Effekt	1600 W
(EU) 2019/1781	§2(2) (j)
Frekvens	50 Hz
Sikring	10 A

Type	RLE 540.0
Beskyttelsesklasse	II
Beskyttelsestype	IPX 4
Plenluftingsanordning	14 vertikale kniver som sitter fast
Drift, plenluftekniver	Permanent
Motorens utgangsturtall	2840 o/min
Arbeidsbredde	38 cm
Arbeidsdybde	6 trinn, justeringsområde 25 mm

Hjul-Ø foran	180 mm
Hjul-Ø bak	180 mm
Lengde	126 cm
Bredde	54 cm
Høyde	111 cm
Vekt	28 kg

### Støyutslipp:

I henhold til direktiv 2000/14/EC:

Garantert lydeffekt-nivå  $L_{WA}$  89 dB(A)

I henhold til direktiv 2006/42/EC:

Lydtrykknivå på arbeidsplassen  $L_{pA}$  72 dB(A)

Usikkerhet  $K_{pA}$  2 dB(A)

### Hånd-arm-vibrasjoner:

Angitt vibrasjonskarakteristikk iht. EN 12096:

Målt verdi  $a_{hw}$  1,95 m/sek<sup>2</sup>

Usikkerhet  $K_{hw}$  0,98 m/sek<sup>2</sup>

Måling i henhold til EN 20643

## 18.1 REACH

REACH er navnet på en EU-bestemmelse for registrering, vurdering og godkjenning av kjemikalier.

Informasjon om innfrielse av REACH-bestemmelsen (EU) nr. 1907/2006 finnes på [www.stihl.com/reach](http://www.stihl.com/reach).

## 19. Feilsøking

✘ Kontakt eventuelt en forhandler. STIHL anbefaler STIHL forhandleren.

### Feil/problem:

Den elektriske motoren starter ikke

### Mulig årsak:

- Ingen nettspenning
- Plenluftingsenheten står ikke i transportstilling
- Startknappen er ikke trykt inn
- Knivakselen er blokkert
- Tilkoblingskabelen/støpselet, støpselkoblingen eller bryteren er defekt
- Termisk overbelastningsvern for den elektriske motoren er aktivert

### Tiltak:

- Undersøk sikringen (⇒ 10.1)
- Sett plenluftingsenheten i transportstilling (⇒ 7.3)
- Trykk på startknappen (⇒ 10.3)
- Sett plenluftingsenheten i transportstilling, rengjør eventuelt huset og utkastkanalen (trekk ut støpselet!) (⇒ 7.3), (⇒ 11.2)
- Kontroller og eventuelt skift ut kabelen/støpselet/bryteren (⇒ 10.1), (✘)
- La maskinen avkjøles (⇒ 8.4), (✘)

---

**Feil/problem:**

Nettsikringen utløses ofte

**Mulig årsak:**

- Ikke egnet tilkoblingsledning
- Overbelastning av nettet
- Maskinen er overbelastet på grunn av arbeid med for lavt innstilte kniver

**Tiltak:**

- Bruk egnet tilkoblingsledning (⇒ 10.1)
- Koble maskinen til en annen strømkrets
- Reduser arbeidsdybden og hastigheten fremover (⇒ 7.4)

---

**Feil/problem:**

Sterke vibrasjoner under bruk

**Mulig årsak:**

- Plenluftingsenheten er defekt
- Den elektriske motoren sitter løst

**Tiltak:**

- Kontroller knivene, knivakselen, avstandshylsene, skruforbindelsen og lagrene til plenluftingsenheten, og reparer ved behov (⇒ 11.5), (✘)
- Skru fast den elektriske motoren (✘)

---

**Feil/problem:**

Dårlig arbeidsresultat

**Mulig årsak:**

- Knivene er stilt inn for dypt (bare steder, mye gress i kultiveringsmaterialet)
- Knivene er stilt inn for høyt (lite eller ikke noe sammenfiltret gress blir fjernet)
- Knivenes slitegrense er nådd
- Kileremmen er defekt, slitt eller for lite strammet

**Tiltak:**

- Reduser arbeidsdybden (⇒ 7.4)
- Øk arbeidsdybden (⇒ 7.4)
- Skift ut knivene (⇒ 11.5), (✘)

- Skift ut kileremmen (✘)

---

**Feil/problem:**

Kniven dreier ikke

**Mulig årsak:**

- Kileremmen er defekt
- Plenluftingsenheten er defekt

**Tiltak:**

- Skift ut kileremmen (✘)
- Reparer plenluftingsenheten (⇒ 11.5), (✘)

---

**Feil/problem:**

Plenluftingsenheten kan ikke heves eller senkes

**Mulig årsak:**

- Vaieren er defekt eller har løsnet

**Tiltak:**

- Skift ut eller reparer vaieren (✘)

---

**Feil/problem:**

Arbeidsdybden kan ikke stilles inn

**Mulig årsak:**

- Plenluftingsenhet i arbeidsstilling
- Dreiehåndtak eller reguleringselement er defekt

**Tiltak:**

- Sett plenluftingsenheten i transportstilling (⇒ 7.3)
- Reparer dreiehåndtaket eller reguleringselementet (✘)

## 20. Serviceplan

### 20.1 Bekreftelse av overleveringen

**Modell:** \_\_\_\_\_

**Serienummer:**

□	□	□	□	□	□	□	□	□
---	---	---	---	---	---	---	---	---

**Dato:**   □ □   □ □   □ □ □ □

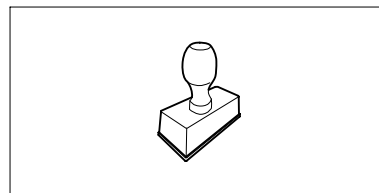

Neste service

**Dato:**   □ □   □ □   □ □ □ □

---

### 20.2 Servicebekreftelse



Gi denne bruksanvisningen til STIHL fagforhandleren når du får utført vedlikeholdsarbeidet. Forhandleren bekrefter det utførte arbeidet ved å fylle ut de angitte feltene.

 Service utført

 Dato for neste service

Hej!

Tag för att du valt en produkt från STIHL. Vi utvecklar och tillverkar produkter av mycket hög kvalitet som uppfyller våra kunders behov. Därför är våra produkter mycket säkra även när de belastas mycket.

STIHL ger även en förstklassig service. Hos våra återförsäljare får du kompetent rådgivning och instruktioner samt tekniska råd.

Vi uppskattar ditt förtroende för oss och önskar dig lycka till med din STIHL produkt.

Dr Nikolas Stihl

**VIKTIGT! LÄS BRUKSANVISNINGEN INNAN DU ANVÄNDER PRODUKTEN OCH SPARA DEN.**

## 1. Innehållsförteckning

<b>Information om denna bruksanvisning</b>	<b>158</b>	<b>Säkerhetsanordningar</b>	<b>167</b>
Allmänt	158	Skyddsanordningar	167
Beskrivning av bruksanvisningen	158	Tvåhandsmanövrering	167
Landsberoende varianter	158	<b>Ta maskinen i bruk</b>	<b>167</b>
<b>Maskinbeskrivning</b>	<b>158</b>	Ansluta maskinen till elnätet	167
<b>För din säkerhet</b>	<b>159</b>	Dragavlastning	167
Allmänt	159	Starta vertikalskäraren	168
Varning – fara pga elektrisk ström	160	Stänga av vertikalskäraren	168
Klädsel och utrustning	160	<b>Underhåll</b>	<b>168</b>
Transportera maskinen	160	Allmänt	168
Före arbetet	161	Göra rent maskinen	168
Under arbetet	161	Elmotor och hjul	168
Underhåll, rengöring, reparation och förvaring	163	Styrhandtagets överdel	168
Förvaring under längre driftsuppehåll	164	Vertikalskärarenhet	168
Sluthantering	164	Förvaring och vinteruppehåll	169
<b>Symbolbeskrivning</b>	<b>164</b>	<b>Transport</b>	<b>169</b>
<b>Leveransens omfattning</b>	<b>164</b>	Transport	169
<b>Göra maskinen klar för användning</b>	<b>165</b>	<b>Minimera slitage och förhindra skador</b>	<b>169</b>
Montera styrhandtaget	165	<b>Miljöskydd</b>	<b>170</b>
Fälla ned styrhandtaget	165	<b>Vanliga reservdelar</b>	<b>170</b>
Vertikalskärarenhet	165	<b>Tillbehör</b>	<b>170</b>
Ställa in arbetsdjupet	165	<b>EU-konformitetsdeklaration</b>	<b>170</b>
<b>Arbetsanvisningar</b>	<b>166</b>	Vertikalskärare STIHL RLE 540.0	170
Anvisningar om vertikalskärning	166	<b>Tekniska data</b>	<b>171</b>
Användarens arbetsområde	166	REACH	171
Rätt belastning för elmotorn	166	<b>Felsökning</b>	<b>171</b>
Termiskt överbelastningsskydd för elmotorn	167	<b>Serviceschema</b>	<b>172</b>
Om vertikalskärarenheten blockerar	167	Överlämningsbekräftelse	172
		Servicebekräftelse	172

## 2. Information om denna bruksanvisning

### 2.1 Allmänt

Denna bruksanvisning är en **original bruksanvisning** från tillverkaren enligt EG-riktlinjen 2006/42/EC.

STIHL arbetar ständigt med vidareutveckling av sitt produktutbud. Vi förbehåller oss därför rätten till ändringar av design, teknik och utrustning. Inga anspråk grundade på uppgifter och bilder i denna bruksanvisning kan därför ställas.

I denna bruksanvisning beskrivs ev. modeller som inte finns tillgängliga i alla länder.

Denna bruksanvisning är upphovsrättsskyddad. Alla rättigheter förbehållna, särskilt då rätten till kopiering, översättning och bearbetning med elektroniska system.

### 2.2 Beskrivning av bruksanvisningen

Bilder och text beskriver vissa arbetsmoment.

Samtliga bildsymboler, som finns på maskinen, förklaras i denna bruksanvisning.

#### Blickriktning:

Blickriktning vid användning ”vänster” och ”höger” i bruksanvisningen:

Användaren står bakom maskinen och ser framåt i färdriktningen.

#### Kapitelhänvisning:

En pil hänvisar till motsvarande kapitel och underkapitel med ytterligare förklaringar. Följande exempel visar en hänvisning till ett kapitel: (⇒ 4.)

#### Märkning av textavsnitt:

De beskrivna anvisningarna kan vara markerade som i följande exempel.

Arbetsmoment som kräver att användaren ingriper:

- Lossa skruven (1) med en skruvmejsel, aktivera spaken (2) ...

Allmänna uppräkringar:

- Användning av produkten för sport- eller tävlingsändamål

#### Text med extra betydelse:

Textavsnitt med extra betydelse markeras med en av följande symboler, för att ytterligare framhäva dem i bruksanvisningen.



#### Fara!

Risk för olycksfall och allvarliga personskador. Ett visst förhållningssätt är nödvändigt eller bör undvikas.



#### Varning!

Risk för personskador. Ett visst förhållningssätt förhindrar möjliga eller sannolika personskador.



#### Var försiktig!

Lätta personskador resp. saskador kan förhindras med ett visst förhållningssätt.



#### Anvisning

Information om hur du bättre använder maskinen och undviker möjlig felhantering.

#### Text med bildreferens:

Bilder som förklarar hur maskinen används finns alldeles i början av bruksanvisningen.

Kamerasymbolen kopplar samman bilderna på bildsidorna med motsvarande textavsnitt i bruksanvisningen.



### 2.3 Landsberoende varianter

STIHL levererar maskinerna med olika kontakter och strömbrytare, beroende på vilket land maskinen ska levereras till.

På bilderna visas maskiner med eurokontakter. Nätslutningen av maskiner med andra kontakter sker på liknande sätt.

## 3. Maskinbeskrivning



- 1 Styrhandtagets överdel med reglage
- 2 Kabelclips
- 3 Vred
- 4 Kåpa
- 5 Bärhandtag
- 6 Elmotorns kåpa
- 7 Typskylt med maskinnummer
- 8 Utkastlucka
- 9 Död mans grepp
- 10 Startknapp
- 11 Vred arbetsdjup
- 12 Spak vertikalskärarenhet



## 4. För din säkerhet

### 4.1 Allmänt



Föreskrifterna för undvikande av olycksfall måste ovillkorligen följas under arbetet med maskinen.



Hela bruksanvisningen måste läsas noggrant före den första idrifttagningen. Förvara bruksanvisningen på ett säkert ställe för senare referens.

Dessa säkerhetsåtgärder är viktiga för din säkerhet. Anvisningarna kan dock inte täcka alla situationer. Använd maskinen med sunt förnuft och ansvarsfullt. Tänk på att användaren är ansvarig för skador som drabbar andra personer och deras egendom.

Bekanta dig med reglagen och hur maskinen används.

Maskinen får endast användas av personer som har läst bruksanvisningen och som känner till hur maskinen ska hanteras. Användaren måste själv se till att få praktiska instruktioner av en fackkunnig person före den första idrifttagningen. Användaren måste av försäljaren eller en annan fackkunnig person få instruktioner om hur maskinen används på ett säkert sätt.

Instruktionerna som användaren får bör innehålla information om att man måste vara ytterst försiktig och koncentrerad när man använder maskinen.

Det finns alltid kvar en restriktion även om du hanterar maskinen enligt föreskrift.



### Risk för kvävning!

Risk för kvävning om barn leker med förpackningsmaterialet. Håll förpackningsmaterialet borta från barn.

Lämna resp. låna endast ut maskinen inklusive alla tillsatsredskap till personer som redan känner till denna modell och hur den ska hanteras. Bruksanvisningen är en del av maskinen och måste alltid skickas med.

Använd endast maskinen om du är utvilad och i god fysisk och psykisk kondition. Om du har problem med hälsan bör du fråga din läkare om du får använda maskinen. Använd inte maskinen om du har druckit alkohol, tagit droger eller medicin som påverkar reaktionsförmågan.

Se till att användaren inte har nedsatt fysisk, sensorisk eller mental förmåga att använda maskinen. Om användaren har nedsatt fysisk, sensorisk eller mental förmåga får användaren endast använda den under uppsikt eller efter instruktioner av en ansvarig person.

Se till att användaren är myndig eller utbildad i ett yrke under uppsikt enligt nationella regler.

### Avsedd användning:

Maskinen är endast avsedd för vertikalskäring. Annan användning är inte tillåten och kan vara farlig eller orsaka skador på maskinen.

Maskinen är avsedd för privat bruk.

### Varning – risk för olycksfall!

På grund av risken för att användaren ska skadas får maskinen inte användas till följande arbeten (ofullständig uppräknings):

- trimma buskar och häckar
- beskära klättrväxter

- sköta gräs på takaltaner och i balkonglådor
- hacka och finfördela träd- och häckmaterial
- rengöra gångstigar (suga upp, blåsa bort)
- jämna ut jordhögar, t.ex. mullvadshögar
- transportera vertikalskärningsmaterial, utom i den avsedda gräsuppsamlaren (tillbehör – ingår inte i leveransen).

Av säkerhetsskäl är varje förändring på maskinen, utom montering av tillbehör som har godkänts av STIHL, otillåten och medför att garantianspråket går förlorat. Information om godkänt tillbehör får du hos din STIHL servande fackhandel.

Manipulering av maskinen, som förändrar effekten eller varvtalet på förbränningsmotorn resp. elmotorn, är absolut förbjuden.

Föremål, djur eller personer, särskilt barn, får inte transporteras med maskinen.

Släpp maskinen endast när den står på en plan yta och inte kan rulla iväg av sig själv.

Var extra försiktig vid användning i offentliga anläggningar, parker, idrottsanläggningar, längs vägar och inom jord- och skogsbruk.



### Varning! Hälsorisk pga vibration!

För hög belastning pga vibration kan medföra cirkulationsrubbingar eller

nervskador, särskilt hos människor med hjärtbesvär. Ta kontakt med en läkare om det uppträder symtom som kan ha orsakats av vibrationsbelastning. Sådana symtom, som vanligtvis uppträder i fingrarna, händerna eller handlederna, är t.ex. (ofullständig uppräknings):

- känselbortfall.

- smärtor.
- muskelsvaghet.
- missfärgning av huden.
- obehagliga krypningar.

Håll fast styrhandtaget hårt men avslappnat med båda händerna på avsedda ställen under drift.

Planera arbetstiden så att du undviker hög belastning under en längre tidsperiod.

#### 4.2 Varning – fara pga elektrisk ström



##### Varning – risk för elektrisk stöt!

För den elektriska säkerheten måste alla delar som används för strömförsörjningen (nätkabeln, nätkontakten, på/av-brytaren, förlängningskabeln) vara oskadade och följa föreskrifterna.



Skadade kablar, anslutningar och kontakter eller anslutnings- och förlängningskablar som inte följer föreskrifterna får inte användas. Kontrollera därför strömförsörjningen och anslutnings- och förlängningskabeln beträffande tecken på skador eller åldrande (skörhet) **varje gång innan du använder maskinen.**

Maskinen får endast tas i bruk med avlindad elkabel.

Vid användning av en kabeltrumma måste den alltid lindas av helt innan den används.

Använd aldrig en skadad förlängningskabel. Byt ut skadade kablar mot nya och reparera inte förlängningskablarna.

Använd inte maskinen med skadade eller utslitna kablar. Kontrollera särskilt nätanslutningskabeln beträffande skador och åldrande.

Underhålls- och reparationsarbeten på nätkablar får bara utföras av särskilt utbildad fackpersonal.

##### Risk för elektrisk stöt!

Anslut inte en skadad kabel till elnätet och ta aldrig i en skadad kabel innan den har kopplats loss från elnätet. Skadade kablar kan leda till att strömförande delar vidrörs.

Vertikalskärarenheten (knivarna) får inte vidröras förrän maskinen har kopplats bort från elnätet.

Se alltid till att elkablarna som används är tillräckligt säkrade.



Även om elmotorn är skyddad mot stänkvatten får du inte arbeta med maskinen i regn eller våt omgivning.

Använd endast fuktisolerade förlängningskablar avsedda för utomhusbruk som är godkända för användning av maskinen (⇒ 10.1).

Dra ut anslutningskabelns kontakt ur uttaget, dra inte i anslutningskabeln.

Håll anslutnings- och förlängningskabeln borta från knivarna under vertikalskärningen för att undvika skador som kan leda till att strömförande delar vidrörs.

Vid en olycka eller driftstörning ska du genast stänga av vertikalskäraren och dra ut elkontakten.

Om anslutnings- eller förlängningskabeln skadas medan maskinen används (t.ex. körs över) eller trasslar in sig ska du

genast stänga av vertikalskäraren och dra ut nätkabeln. Kontrollera kabeln och byt ut den vid behov.

Se till att maskinen inte skadas pga strömvariationer när den ansluts till ett strömaggregat.

Anslut maskinen endast till en strömkälla som har en säkerhetsbrytare med en utlösningsström på högst 30 mA. En elektriker kan ge ytterligare information.

Av elsäkerhetstekniska skäl måste elkabeln alltid vara rätt monterad på styrhandtaget.

#### 4.3 Klädsel och utrustning



Använd alltid stadiga skor med räfflad sula under arbetet. Arbeta aldrig barfota eller t.ex. med sandaler.



Lämpliga skyddsglasögon måste användas under arbetet.



Bär alltid kraftiga skyddshandskar och sätt upp långt hår (med schallett, mössa osv.) vid underhåll och rengöringsarbeten samt vid transport av maskinen.

Maskinen får endast tas i bruk med långbyxor och åtsittande kläder.

Bär aldrig löst sittande kläder som kan fastna i rörliga delar (manöverspak) – inte heller smycken, slips eller schal.

#### 4.4 Transportera maskinen

Använd alltid skyddshandskar, för att förhindra personskador pga skarpa kanter eller mycket varma maskindelar.

Före transport ska maskinen stängas av, nätkabeln dras ut, vertikalskärarenheten placeras i transportläge och knivarna ska stå stilla.

Transportera maskinen endast när elmotorn är kall.

Beakta maskinens vikt och använd lämpliga lasthjälpmedel (lastramper, lyftanordningar) vid behov.

Säkra maskinen och medtransporterade maskindelar (t.ex. tillbehöret gräsuppsamlare) på lastytan med lämpliga fästnanordningar av rätt dimension (band, rep osv.).

Undvik att komma i kontakt med knivarna när du lyfter eller bär maskinen.

Beakta uppgifterna i kapitlet "Transport". Där beskrivs hur maskinen ska lyftas resp. bindas fast. (⇒ 12.1)

Beakta regionala lagliga föreskrifter vid transport av maskinen, särskilt när det gäller lastens säkerhet och transport av föremål på lastflak.

---

#### 4.5 Före arbetet

Se till att endast personer som känner till bruksanvisningen använder maskinen.

Beakta uppgifterna i kapitlet "Fara pga elektrisk ström" (⇒ 4.2).

Följ kommunala föreskrifter gällande driftstider för trädgårdsredskap med elmotor.

Maskinen får inte användas på sten- eller grusbelagda ytor eftersom det material som kastas ut kan orsaka personskadorna.

Kontrollera området där maskinen ska användas noggrant och ta bort alla stenar, stockar, ståltrådar, ben och andra

främmande föremål som kan kastas upp av maskinen. Hinder (t.ex. stubbar, rötter) kan vara svåra att upptäcka i högt gräs.

Markera därför alla i gräsmattan dolda objekt (hinder), som inte kan tas bort, innan maskinen används.

Alla defekta samt utslitna och skadade delar ska bytas innan maskinen används. Riskhänvisningar och varningsanvisningar på maskinen som blivit oläsliga eller skadade måste bytas ut. Din STIHL servande fackhandel har nya etiketter och alla nödvändiga reservdelar i lager.

Maskinen får endast användas i **säkert bruksskick**. Kontrollera därför före varje idrifttagning:

- att maskinen har monterats enligt föreskrifterna
- att vertikalskärarenheten (knivaxel, knivar, distansbussningar och skruvförband) är i felfritt skick – särskilt beträffande fastsättning, skador (hack eller sprickor) och slitage
- att skyddsanordningarna (t.ex. utkastlucka med gummiskydd, kåpa, styrhandtag, död mans grepp) är i felfritt skick och fungerar som de ska
- att gräsuppsamlaren (tillbehör – ingår inte i leveransen) är oskadd och komplett monterad – en skadad gräsuppsamlare får inte användas.

Genomför alla nödvändiga arbeten eller kontakta en servande fackhandel. STIHL rekommenderar en STIHL servande fackhandel.

---

#### 4.6 Under arbetet



Arbeta aldrig när det finns djur eller personer, särskilt barn, i det farliga området.

De inkopplings- och säkerhetsanordningar som installerats på maskinen får inte tas bort eller kringgås. Särskilt död mans greppet får inte fixeras på styrhandtaget (t.ex. genom att binda fast det).

Styrhandtaget måste alltid vara monterat enligt föreskrift och får inte förändras. Maskinen får aldrig tas i bruk med nedfällt styrhandtag.

Fäst aldrig föremål på styrhandtaget (t.ex. arbetskläder). Förlängningskablar får inte lindas runt styrhandtaget.

Arbeta endast i dagsljus eller bra artificiell belysning.

Använd inte maskinen vid regn, åskväder och absolut inte vid risk för blixtnedslag.

På våt mark ökar risken för olycksfall (användaren halkar lättare).

Var särskilt försiktig pga halkrisken. Undvik om möjligt att använda maskinen på våt mark.

Låt inte maskinen stå i regnet.

#### Starta maskinen:

Starta maskinen försiktigt, i enlighet med anvisningarna i kapitlet "Ta maskinen i bruk". (⇒ 10.)

Se till att hålla fötterna på säkert avstånd från knivarna.

Ställ vertikalskärarenheten i transportläge innan du startar.

Maskinen måste stå på en plan yta när den ska startas.

Maskinen får inte tippas före start eller under starten.

Starta inte elmotorn om inte utkastkanalen är täckt av utkastluckan eller gräsuppsamlaren (tillbehör – ingår inte i leveransen).

Undvik att starta och stänga av maskinen flera gånger under kort tid, och att "leka" med startknappen. Risk för överhettning av elmotorn!

Andra apparater, som är inkopplade på samma strömkrets, kan störas under ogynnsamma förhållanden pga de spänningsvariationer som maskinen orsakar vid starten. Om detta inträffar måste lämpliga åtgärder vidtagas (t.ex. anslutning till en annan strömkrets än den som den störda apparaten är ansluten till, driva maskinen via en strömkrets med lägre impedans).

### Arbete i slutningar:

Arbeta alltid på tvären och inte på längden i en slutning.

Om användaren förlorar kontrollen vid arbete på längden kan användaren få vertikalskäraren över sig.

Var särskilt försiktig när du ändrar riktning i en slutning.

Se alltid till att du står stadigt i slutningar och undvik att använda maskinen i alltför branta slutningar.

Av säkerhetsskäl får maskinen inte användas i slutningar med en lutning över 25° (46,6 %). **Risk för personskador!** 25° stigning motsvarar en vertikal lutning på 46,6 cm vid 100 cm horisontal längd.

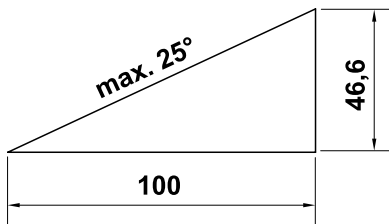

### Arbetet:



#### Varning – risk för personskador!

Håll händer och fötter borta från roterande delar. Vidrör aldrig de roterande knivarna. Håll dig alltid borta från utkastöppningen. Säkerhetsavståndet som skapas av styrhandtaget måste alltid följas.

Försök inte inspektera vertikalskärarenheten medan maskinen är igång. Öppna aldrig utkastluckan och ta inte bort gräsuppsamlaren (tillbehör – ingår inte i leveransen) medan knivarna roterar. De roterande knivarna kan orsaka personskador.

Luta dig inte över maskinen och se till att du alltid står stadigt och håller balansen.

Arbeta bara med gånghastighet – spring inte när du arbetar med maskinen. Om maskinen körs med för hög fart ökar risken för personskador pga snubbling, halkning osv.

Tänk på att knivarna skär djupare ned i marken när de är inställda på en låg nivå eller när du kör över upphöjningar. Om knivarna är inställda på ett för lågt läge kan

vertikalskäraren börja accelerera oavsiktligt, vilket kan leda till att du förlorar kontrollen över maskinen.

Ställ alltid vertikalskärarenheten i transportläge innan du vänder maskinen.

Var särskilt försiktig när du vänder maskinen eller drar den mot dig.

#### Risk för att snubbla!

Lyft eller bär aldrig en maskin med elmotorn gående eller med ansluten elkabel.

Kör alltid runt föremål (vattenspridare, stolpar, vattenventiler, fundament, elektriska ledningar osv.) som finns dolda i gräsmattan. Kör aldrig över sådana föremål.

Var särskilt uppmärksam när maskinen används i närheten av slutningar, stup, diken och vallar. Se till att hålla ett tillräckligt avstånd till sådana farliga ställen.



**STOP**

Tänk på att knivarna fortsätter gå i några sekunder innan de stannar helt.

Stäng av elmotorn och ställ vertikalskärarenheten i transportläge

- innan du ställer in arbetsdjupet
- innan du öppnar utkastluckan eller tar bort gräsuppsamlaren (tillbehör – ingår inte i leveransen).



Stäng av elmotorn, dra ut elkontakten, ställ vertikalskärarenheten i transportläge och kontrollera att knivarna står helt stilla

- innan du flyttar maskinen till en yta utan gräs
- innan du lyfter eller bär maskinen

- innan du transporterar maskinen.



Stäng av elmotorn, dra ut elkontakten och se till att knivarna står helt stilla

- innan du lämnar maskinen eller när du inte har den under uppsikt.
- innan du frigör en blockerad vertikalskärarenhet eller åtgärdar igentäppningar i utkastkanalen.
- innan du kontrollerar, rengör eller genomför arbeten på maskinen (t.ex. faller ned styrhandtaget).
- när maskinen har kört på ett främmande föremål. Kontrollera om det finns skador på maskinen. Utför nödvändiga reparationer innan du startar och använder maskinen igen.
- om maskinen vibrerar mer än normalt. I så fall måste den kontrolleras omedelbart.



#### **Risk för personsador pga defekta delar!**

Kraftig vibration är oftast en indikation på en störning.

En maskin med skadad eller böjd vertikalskärarenhet (knivaxel, knivar, muttrar, distansbussningar och skruvförband) får inte tas i bruk.

Vid onormala vibrationer och efter att ha kört på främmande föremål ska du kontrollera maskinen, och i synnerhet vertikalskärarenheten (knivaxel, knivar, distansbussningar och skruvförbindelser), höljet och utkastluckan, beträffande skador och lösa delar samt utföra nödvändiga reparationer innan du slår på och använder maskinen igen. Låt fackpersonal utföra nödvändiga

reparationer – STIHL rekommenderar en STIHL servande fackhandel – om du saknar den kunskap som krävs.

## **4.7 Underhåll, rengöring, reparation och förvaring**



Stäng av maskinen och dra ut elkontakten före allt arbete på maskinen, före inställning eller rengöring av maskinen eller före kontroll av om anslutningskabeln har snott sig eller är skadad.

Låt maskinen svalna helt före förvaring i ett slutet utrymme, före underhåll och före rengöring.

### **Rengöring:**

Hela maskinen måste rengöras noggrant efter arbetet. (⇒ 11.2)

Lossa rester som sitter fast med hjälp av en träpinne. Rengör maskinens undersida med en borste och vatten.

Använd inte högtryckstvätt och rengör inte maskinen under rinnande vatten (t.ex. med en trädgårdsslang).

Använd inte aggressivt rengöringsmedel. De kan skada plast och metall, och kan påverka användningen av din STIHL maskin negativt.

Håll området kring kylöppningarna mellan elmotorns kåpa och huset fritt från t.ex. gräs, halm, mossa, löv eller fett, för att förhindra brandrisk.

### **Underhåll:**

Genomför endast underhåll som beskrivs i denna bruksanvisning. Alla andra arbeten ska utföras av en servande fackhandel. Kontakta **alltid** en servande fackhandel om du saknar de rätta kunskaperna eller hjälpmedlen.

STIHL rekommenderar att underhåll och reparationer endast utförs av en STIHL servande fackhandel.

En STIHL servande fackhandel får regelbundna erbjudanden om vidareutbildning och innehar teknisk information.

Använd endast verktyg, tillbehör eller tillsatsredskap, som har godkänts av STIHL för denna maskin eller tekniskt likvärdiga delar. I annat fall föreligger risk för olyckor med personsador eller skador på maskinen som följd. Kontakta en servande fackhandel vid frågor.

Egenskaperna på original STIHL verktyg, tillbehör och reservdelar är optimalt anpassade till maskinen och användarens behov. Original STIHL reservdelar identifieras på STIHL reservdelsnumret, texten STIHL och i vissa fall STIHL reservdelsmarkeringen. På små delar kan beteckningen även stå ensam.

Se till att varnings- och instruktionsetiketterna alltid är rena och läsbara. Skadade eller förlorade etiketter ska bytas mot nya originalskyltar från din STIHL servande fackhandel. Se till att den nya delen har samma etiketter när en komponent bytes ut mot en ny del.

Arbeten på vertikalskärarenheten får endast utföras med tjocka arbetshandskar och kräver yttersta försiktighet.

Tänk på när du utför arbeten på vertikalskärarenheten att knivarna kan röra på sig även när elkabeln är utdragen.

Kontrollera att alla muttrar, bultar och skruvar är ordentligt åtdragna, så att maskinen alltid är i säkert bruksskick.

Kontrollera hela maskinen och gräsuppsamlaren (tillbehör – ingår inte i leveransen) regelbundet beträffande slitage och skador, särskilt innan du ställer

undan den (t.ex. inför vinteruppehållet). Utslitna eller skadade delar måste bytas ut omedelbart av säkerhetsskäl, så att maskinen alltid är i säkert bruksskick.

Om komponenter eller skyddsanordningar har tagits bort för underhåll måste de sättas tillbaka så snart som möjligt och i enlighet med föreskrifterna.

#### 4.8 Förvaring under längre driftsuppehåll

Förvara den kalla maskinen i ett torrt, slutet utrymme.

Se till att maskinen skyddas mot obehörig användning (t.ex. av barn).

Rengör maskinen noggrant innan förvaring (t.ex. vinteruppehåll).

Förvara maskinen i säkert bruksskick.

Parkera maskinen på en plan yta så att den inte kan rulla iväg av sig själv.

#### 4.9 Sluthantering

Se till att den uttjänta maskinen sluthanteras på ett fackmannamässigt sätt. Gör maskinen obrukbar före sluthantering. För att förhindra olyckor ska du framför allt koppla loss nätkabeln eller elkabeln från på/av-brytaren till elmotorn.

#### Risk för personskador pga vertikalskärarenheten!

Även uttjänta maskiner får aldrig lämnas utan tillsyn. Se till att maskinen och knivarna förvaras utom räckhåll för barn.

## 5. Symbolbeskrivning



#### Varning!

Läs och beakta bruksanvisningen och säkerhetsanvisningarna före idrifttagning.



#### Risk för personskador!

Håll andra personer borta från det farliga området!



#### Var försiktig, vassa knivar!

Håll fingrar och tår borta. Dra bort elkontakten ur eluttaget innan du utför reparationer, gör inställningar, rengör maskinen eller om anslutningskabeln är vriden eller skadad. Knivarna roterar efter att elmotorn har stängts av.



#### Risk för elektrisk stöt!

Håll anslutningskabeln borta från knivarna.



Arbeta inte i regn och våt miljö.



Använd skyddsglasögon



Starta elmotorn

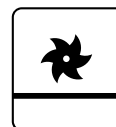

Vertikalskärarenheten i transportläge

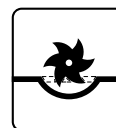

Vertikalskärarenheten i arbetsställning

## 6. Leveransens omfattning



Pos.	Beteckning	Antal
A	Grundmaskin	1
B	Skruv med kabelstyrning	2
C	Vred	2
D	Kabelclips	2
-	Bruksanvisning	1

## 7. Göra maskinen klar för användning

-  **Risk för personskador!**  
Beakta säkerhetsanvisningarna i kapitlet "För din säkerhet". (⇒ 4.)

Följ anvisningarna i kapitlet "Transportera maskinen" när vertikalskäraren ska tas ut ur förpackningen. Använd framför allt skyddshandskar och undvik kontakt med knivarna. (⇒ 4.4)

- Ställ maskinen på ett jämnt och fast underlag vid alla beskrivna arbeten.

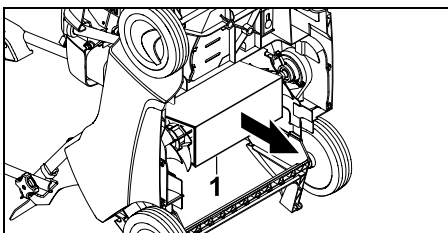

- Ta bort kartongskyddet (1) på maskinens undersida.

### 7.1 Montera styrhandtaget

#### Montera styrhandtagets överdel:



- Placera styrhandtagets överdel (1) på de två underdelarna.
- För in de platta rundskruvarna med kabelstyrning (B) inifrån och ut genom hålen, och skruva fast med vreden (C).
- Lägg kabeln (2) genom den högra kabelstyrningen (3) och vajern (4) genom den vänstra kabelstyrningen (5) så som bilden visar.

### Montera kabelclips:



#### Risk för elektrisk stöt!

Tryck fast kabelclipsen för hand. Använd inga verktyg (t.ex. hammare, skruvmejsel), eftersom det kan skada styrhandtagets isoleringsskikt.

- Montera det första kabelclipset (D) på styrhandtagets överdel. Avstånd mellan kabelclips och strömbrytare: **25 - 27 cm**
- Montera det andra kabelclipset (D) på styrhandtagets underdel.
- Placera elkabeln (2) i de två kabelclipsen så som bilden visar. Stäng klacken (6) så att den hakar fast.

### 7.2 Fälla ned styrhandtaget



#### Risk för klämskador!

Styrhandtagets överdel kan fällas ned genom att vreden (C) lossas. Håll därför alltid högst upp på styrhandtagets överdel (1) med en hand medan du lossar vreden.

**Transportläge** – för platssparande transport och förvaring:

- Skruva ut vreden (C) så långt att de snurrar fritt och fäll ned styrhandtagets överdel (1) framåt så att den vilar på maskinen. Se till att elkabeln inte skadas.



Att vreden kan snurra fritt i skruvarnas gängor förhindrar att de lossnar av sig själva från skruvarna och tappas.

**Arbetsposition** – för att skjuta maskinen:

- Fäll upp styrhandtagets överdel (1) bakåt och håll den med en hand.

- Skruva åt vreden (C).

### 7.3 Vertikalskärarenhet

#### Sänka vertikalskärarenheten till arbetsställning:



#### Risk för personskador!

Vertikalskäraren rör sig framåt när den roterande vertikalskärarenheten sänks ned.

- Skjut vertikalskärarenhetens spak (1) i pilens riktning till arbetsställning som bilden visar. Vertikalskärarenheten sänks ned till det inställda arbetsdjupet. (⇒ 7.4)



#### Höja vertikalskärarenheten till transportläge:



- Flytta vertikalskärarenhetens spak (1) till transportläget och se till att den hakar fast.



### 7.4 Ställa in arbetsdjupet

Sex olika arbetsdjup kan ställas in.



#### Steg 1:

minsta arbetsdjup

#### Steg 6:

största arbetsdjup

Justerområde: **25 mm**.

- **1** Flytta vertikalskärarenhetens spak (1) till transportläget och se till att den hakar fast. (⇒ 7.3)
- **2** Ställ in önskat arbetsdjup med vredet för arbetsdjup (2).

## Anvisningar:

- Starta alltid vertikalskärningen med det minsta arbetsdjupet (**steg 1**). Om vertikalskärningens resultat är otillräckligt ska arbetsdjupet ökas stegvis.
- **Knivslitaget** kan jämnas ut genom att ett större arbetsdjup väljs.
- Steg 5 och 6 bör inte väljas med nya knivar, eftersom gräsrötterna då kan skadas vid vertikalskärning.



Rätt arbetsdjup beror på knivarnas slitage och marken. Knivarnas rotation och vertikalskärarens egen vikt gör att den trycks mot gräsmattan: På mjukt underlag skär den därför djupare ned i marken än på fast underlag.

## 8. Arbetsanvisningar



### Risk för personskador!

Red ut eventuella intrasslade kablar på en gång.

Se till att anslutningskabeln alltid ligger bakom dig under vertikalskärningen.

Anslutningskablar kan av misstag skäras av under vertikalskärningen eller medföra en snubbelrisk. De utgör därför en hög olycksrisk. Se därför till att anslutningskabeln alltid ligger synlig bakom dig i området som redan är bearbetat.

### 8.1 Anvisningar om vertikalskärning

Gräsmattan blir mindre känslig mot torka, värme och kyla vid **regelbunden vertikalskärning**. Årlig luftning gör att gräset blir tåligare mot sjukdomar, och dessutom åtgärdas hård mark och slitna ytor (som uppstått på grund av bollspel, fester och andra tillställningar). – Resultatet blir en jämn, grön gräsmatta.

#### Tidpunkt:

Den bästa tiden för den årliga vertikalskärningen är tidig vår. Om en gräsmatta bearbetas med en vertikalskärare mer än en gång per år bör det inte göras under högsommaren och inte efter mitten på hösten.

Gräsmattan behöver ett par veckor för att återhämta sig efter en vertikalskärning. Därför är det bästa att vertikalskära under växtperioden på våren.

Mycket tovigiga och täta gräsmattor bör bearbetas två gånger per år: första gången på våren och en andra gång på hösten.

#### Förberedelse av gräsmattan:

Klipp gräset till en höjd på 2–3 cm före vertikalskärningen.

Ju kortare gräsmattan är klippt, desto bättre kan den vertikalskäras.

Gräsmattan får inte vara nysådd, blöt eller alltför torr.

#### Tips för bästa möjliga arbetsresultat:

- Skär ytligt för att inte skada gräsrötterna. (⇒ 7.4)
- Kör vertikalskäraren i raka, parallella banor.
- Håll en jämn arbetshastighet.
- Ställ alltid vertikalskärarenheten i transportläge innan du vänder. (⇒ 7.3)

- Undvik att stanna länge på samma ställe.
- Vertikalskär en gång till i rätt vinkel mot de första banorna om gräsmattan är mycket tovig.

#### Efter vertikalskärningen:

- Ta bort allt vertikalskärningsmaterial från gräsmattan.
- Gödsla gräsmattan och så nytt på eventuella kala ställen.
- Vattna gräsmattan ordentligt.

### 8.2 Användarens arbetsområde



- Av säkerhetsskäl måste användaren hålla sig bakom styrhandtaget när elmotorn är igång. Säkerhetsavståndet som skapas av styrhandtaget måste alltid följas.
- Vertikalskäraren får endast hanteras av en person. Andra personer måste hålla sig borta från det farliga området. (⇒ 4.)

### 8.3 Rätt belastning för elmotorn

Starta endast elmotorn med vertikalskärarenheten i transportläge.

Vertikalskäraren får inte belastas så mycket att elmotorns varvtal sjunker väsentligt.

Minska gånghastigheten om varvtalet sjunker. Placera vertikalskärarenheten i transportläge vid behov, välj ett mindre skärdjup och fortsätt sedan vertikalskärningen.



## 8.4 Termiskt överbelastningsskydd för elmotorn

Om elmotorn överbelastas under arbetet stänger det inbyggda, termiska överbelastningsskyddet automatiskt av den.

Orsaker till överbelastning:

- för hög gånghastighet
- knivarna skär för djupt ned i marken
- olämplig eller för lång anslutningskabel – spänningsfall (⇒ 10.1)
- otillräcklig rengöring av kylkanalen (insugsöppning)

### Omstart

Efter en avsvältningsperiod på upp till 10 minuter (beroende på omgivningstemperaturen) kan maskinen tas i bruk igen som vanligt. (⇒ 10.3)

## 8.5 Om vertikalskärarenheten blockeras

Stäng av elmotorn omedelbart och dra ut kontakten. Kontrollera sedan maskinen, särskilt vertikalskärarenheten, beträffande skador och åtgärda orsaken till störningen.

## 9. Säkerhetsanordningar

Maskinen är utrustad med flera säkerhetsanordningar för en säker hantering och till skydd för obehörig användning.



### Risk för personskador!

Maskinen får inte tas i bruk om någon av säkerhetsanordningarna är defekt. Kontakta en servande fackhandel – STIHL rekommenderar en STIHL servande fackhandel.

## 9.1 Skyddsanordningar

Vertikalskäraren är utrustad med skyddsanordningar som förhindrar direktkontakt med knivarna och med vertikalskärningsmaterialet som kastas ut. Hit räknas kåpan, utkastluckan och det korrekt monterade styrhandtaget.

## 9.2 Tvåhandsmanövrering

Elmotorn kan endast startas om startknappen hålls intryckt med den högra handen och död mans greppet dras mot styrhandtaget med den vänstra handen.

## 10. Ta maskinen i bruk

### 10.1 Ansluta maskinen till elnätet



#### Risk för elektrisk stöt!

Beakta säkerhetsanvisningarna i kapitlet "För din säkerhet" (⇒ 4.2).

Rulla ut hela anslutningskabeln, om en kabeltrumma används. I annat fall kan effektförlust och överhettning uppstå pga elektriskt motstånd.

Som anslutningskablar får endast kablar användas, som inte är lättare än följande gummislangkablar:

**H07 RN-F DIN/VDE 0282**

### Minsta area:

**upp till 25 meters längd: 3 x 1,5 mm<sup>2</sup>**  
**upp till 50 meters längd: 3 x 2,5 mm<sup>2</sup>**

Anslutningskablabarnas kontakter måste vara av gummi eller gummiöverdragna och motsvara följande norm:

**DIN/VDE 0620**

Nätspänningen och nätfrekvensen måste stämma överens med uppgifterna på typskylten resp. uppgifterna i kapitlet "Tekniska data" (⇒ 18.).

Nätanslutningskabeln måste vara tillräckligt säkrad (⇒ 18.).

Denna maskin är avsedd för anslutning till en huvudledning med en systemimpedans  $Z_{max}$  på anslutningspunkten (servisledning) på maximalt **0,49 Ohm** (vid 50 Hz).

Användaren måste se till att maskinen endast anslutes till en huvudledning som uppfyller dessa krav. Vid behov kan den lokala elleverantören svara på frågor om systemimpedansen.

### 10.2 Dragavlastning



Dragavlastningen förhindrar en ofrivillig utdragning av anslutningskabeln under arbetet och förhindrar därmed även en ev. skada på maskinens nätanslutning.

Därför måste anslutningskabeln placeras i dragavlastningen.

- Gör en ögla på anslutningskabeln (1) och för in den i öppningen (2).
- Träd sedan ögla över haken (3) och dra fast den.

---

### 10.3 Starta vertikalskäraren



#### Risk för personskador!

Starta endast elmotorn med vertikalskärarenheten i transportläge.

Tippa aldrig vertikalskäraren för att slå på elmotorn.

- **1** Tryck på startknappen (1) och håll den intryckt.
- **2** Dra död mans greppet (2) mot styrhandtaget och håll kvar det.
- Startknappen (1) kan släppas igen när död mans greppet (2) har aktiverats.
- Sänk vertikalskärarenheten till arbetsställning och bearbeta gräsmattan. (⇒ 7.3)

---

### 10.4 Stänga av vertikalskäraren



- Ställ in vertikalskärarenheten på transportläget. (⇒ 7.3)
- Släpp död mans greppet (1). Elmotorn och vertikalskärarkniven stannar efter en kort avstanningstid.

## 11. Underhåll

---

### 11.1 Allmänt



#### Risk för personskador!

Beakta säkerhetsanvisningarna i kapitlet "För din säkerhet" (⇒ 4.).

### Årligt underhåll genom servande fackhandel:

Vertikalskäraren bör kontrolleras av en servande fackhandel en gång om året. STIHL rekommenderar en STIHL servande fackhandel.

---

### 11.2 Göra rent maskinen



#### Underhållsintervall: Efter varje användning

Noggrann skötsel skyddar maskinen mot skador och förlänger livslängden.

- Placera vertikalskäraren på ett fast, vågrätt och jämnt underlag.
- **Rengöringsposition:**  
Ta loss gräsuppsamlaren (tillbehör – ingår inte i leveransen), fäll ned styrhandtagets överdel (1) (⇒ 7.2) och lyft utkastluckan (2). Lyft framänden av vertikalskäraren (3) med hjälp av bärhandtaget (4). Läg vertikalskäraren ned så som bilden visar och låt styrhandtagets överdel vila mot marken.
- Rengör maskinen endast med vatten och en borste eller en trasa. Lossa rester som sitter fast med hjälp av en träpinne. Använd specialrengöring (t.ex. STIHL specialrengöring) vid behov.
- Rikta aldrig en vattenstråle eller högtrycksvätt mot elektriska komponenter som strömbrytare, elmotorns delar, kilremmar, tätningar och lagerställen.
- Rengör vertikalskärarenheten.

- Rengör kylluftskanalen (insugsöppning) mellan elmotorns kåpa och höljet för att garantera tillräcklig kylning av elmotorn.

---

### 11.3 Elmotor och hjul

Elmotorn är underhållsfri.

Hjulets lager är underhållsfria.

---

### 11.4 Styrhandtagets överdel

#### Underhållsintervall: Före varje användning

- Kontrollera styrhandtagets överdel beträffande skador – den har ett isolerande skikt. Om det skadas får vertikalskäraren inte tas i bruk och styrhandtagets överdel måste bytas ut av en servande fackhandel. STIHL rekommenderar en STIHL servande fackhandel.

---

### 11.5 Vertikalskärarenhet



#### Risk för personskador!

Slitna knivar kan gå av och orsaka allvarliga personskador. Därför är det mycket viktigt att underhållet utförs enligt beskrivningen.

#### Underhållsintervall: Före varje användning

- Tippa upp vertikalskäraren till rengöringspositionen. (⇒ 11.2)
- Kontrollera vertikalskärarenheten (består av knivaxel, knivar, muttrar, brickor och distansbussningar) beträffande slitage, åtdragning, sprickor och andra skador.

## Slitagekontroll:

Knivarna ska bytas ut om de inte skär i marken ens med det största arbetsdjupet (steg 6). Knivarna måste alltid bytas ut som hel sats.

### Slipa aldrig knivarna!

Låt en servande fackhandel reparera eller byta ut defekta eller slitna delar. STIHL rekommenderar en STIHL servande fackhandel.

## 11.6 Förvaring och vinteruppehåll

- Förvara vertikalskäraren i ett torrt, slutet och dammfritt utrymme. Se till att maskinen förvaras utom räckhåll för barn.
- Förvara alltid vertikalskäraren i säkert bruksskick, fäll ned styrhandtaget vid behov.
- Se till att alla muttrar, bultar och skruvar är ordentligt åtdragna, byt ut riskhänvisningar och varningsanvisningar på maskinen som blivit oläsliga, kontrollera hela maskinen och gräsupsamlaren (tillbehör – ingår inte i leveransen) beträffande slitage och skador. Byt ut slitna eller skadade delar.
- Eventuella störningar på maskinen ska alltid åtgärdas före förvaring.

Tänk dessutom på följande om vertikalskäraren ska ställas undan en längre tid (vinteruppehåll):

- Rengör noggrant alla yttre delar på maskinen.
- Smörj alla rörliga delar med fett eller olja.

## 12. Transport

### 12.1 Transport



#### Risk för personskador!

Beakta kapitlet "För din säkerhet" före transport. (⇒ 4.)

Bär alltid lämplig skyddsklädsel (stadiga skor, kraftiga skyddshandskar) vid transporten. Koppla alltid bort elkabeln före lyft resp. transport.

#### Bära maskinen:

- Bär alltid vertikalskäraren tillsammans med en annan person. Se till att alltid hålla kroppen, särskilt fötterna och benen, på ett säkert avstånd från knivarna. Lyft och bär alltid maskinen i bärhandtaget (1) och i styrhandtagets överdel (2) eller i styrhandtagets båda underdelar (3) om styrhandtagets överdel är nedfäld.

#### Binda fast maskinen:

- Säkra vertikalskäraren och gräsupsamlaren (tillbehör – ingår inte i leveransen) på lastytan med lämpliga fästansordningar. Maskinen ska transporteras stående på hjulen.
- Fäst rep eller band i styrhandtagets underdelar (3), i framaxeln (4) och i kåpfästet nedanför utkastluckan (5).

## 13. Minimera slitage och förhindra skador

### Viktiga anvisningar för underhåll och skötsel av produktgruppen

#### Vertikalskärare, handstyrd med eldrivning (STIHL RLE)

STIHL avsäger sig allt ansvar för sak- och personskador som har uppkommit till följd av att anvisningarna i bruksanvisningen ej har beaktats, särskilt vad gäller säkerhet, handhavande och underhåll, eller som har orsakats av att ej godkända påbyggnadsdetaljer eller reservdelar har använts.

Beakta följande viktiga anvisningar för att förhindra skador eller överdrivet slitage på din STIHL maskin:

#### 1. Förslitningsdelar

Många av STIHL maskinens delar är utsatta för normalt slitage även om den används i enlighet med anvisningarna och måste bytas ut i tid beroende på användningens typ och längd.

Hit hör bland annat:

- Kniv
- Kilrem
- Gräsupsamlare (tillbehör – ingår inte i leveransen)

#### 2. Följ alltid anvisningarna i denna bruksanvisning

Användning, underhåll och förvaring av STIHL maskinen måste ske omsorgsfullt, på det sätt som beskrivs i denna bruksanvisning. Användaren är själv ansvarig för alla skador som orsakas av att säkerhets-, användnings- och underhållsanvisningarna ej beaktas.

Detta gäller särskilt vid

- underdimensionerad anslutningskabel (area).
- felaktig elanslutning (spänning).
- förändringar på produkten som inte har godkänts av STIHL.
- användning av verktyg eller tillbehör på maskinen, som inte är godkända, inte är lämpliga eller är kvalitativt mindervärdiga.
- ej avsedd användning av produkten.
- användning av produkten för sport- eller tävlingsändamål.
- följdskador som orsakas av att produkten har använts med defekta komponenter.

### 3. Underhåll

Alla arbeten som beskrivs i avsnittet "Underhåll" måste genomföras regelbundet.

Om användaren inte kan genomföra detta underhåll själv ska det utföras av en servande fackhandel.

STIHL rekommenderar att underhåll och reparationer endast utförs av en STIHL servande fackhandel.

En STIHL servande fackhandel får regelbundna erbjudanden om vidareutbildning och innehar teknisk information.

Om dessa arbeten inte utförs föreligger risk för skador som användaren är ansvarig för.

Hit räknas bl.a.:

- Skador på elmotorn pga otillräcklig rengöring av kylluftskanalen (insugsöppning)

- Korrosions- och andra följdskador orsakade av felaktig förvaring
- Skador på maskinen pga att reservdelar av sämre kvalitet har använts
- Skador pga att underhåll inte genomförts inom rätt tid eller har genomförts på ett felaktigt sätt resp. pga att underhåll och reparation ej har utförts av en servande fackhandel

## 14. Miljöskydd



Vertikalskärningsmaterial ska inte slängas i soporna utan bör komposteras.

Förpackningar, maskin och tillbehör är tillverkade av

återvinningsbart material och ska sluthanteras därefter.

Sorterad och miljövänlig sluthantering av materialrester gagnar återanvändningen av återvinningsbart avfall. Därför ska maskinen lämnas till materialinsamlingen när dess normala livslängd har uppnåtts. Se uppgifterna i kapitlet "Sluthantering" vid sluthanteringen. (⇒ 4.9)

Kontakta en återvinningsstation eller en servande fackhandel för mer information om hur avfallsprodukter ska sluthanteras på ett fackmannamässigt sätt.

## 15. Vanliga reservdelar

Knivsats:  
6290 007 1000

## 16. Tillbehör

Gräsuppsamlare **AFK 050**:  
6910 700 9600

## 17. EU-konformitetsdeklaration

### 17.1 Vertikalskärare STIHL RLE 540.0

STIHL Tirol GmbH  
Hans Peter Stihl-Straße 5  
6336 Langkampfen  
Österrike

förklarar på eget ansvar att

- Typ: eldriven vertikalskärare
- Fabrikat: STIHL
- Typ: RLE 540.0
- Modellnummer: 6290

motsvarar de gällande bestämmelserna i riktlinjen 2000/14/EC, 2006/42/EC, 2014/30/EU, 2011/65/EU och 2009/125/EC samt är utvecklad och tillverkad enligt följande normer, vars version var giltig vid respektive produktionsdatum: EN 50636-2-92, EN 60335-1, EN 55014-1, EN 55014-2, EN 61000-3-2 och EN 61000-3-3 (om de kan tillämpas).

Deltagandes namn och adress:  
TÜV Rheinland LGA Products GmbH  
Tillystraße 2  
D-90431 Nürnberg

Bestämningen av den uppmätta och garanterade ljudnivån har utförts enligt riktlinjen 2000/14/EC, bilaga V.

- Uppmätt ljudnivå: 86 dB(A)

– Garanterad ljudnivå: 89 dB(A)

Tekniska underlag förvaras av produktgodkännandet på STIHL Tirol GmbH.

Tillverkningsår och maskinnummer finns på vertikalskäraren.

Langkampfen, 27.01.2021

STIHL Tirol GmbH  
FN 46276 d, Landesgericht Innsbruck

stf.



Matthias Fleischer, områdeschef inom forskning och utveckling

stf.



Sven Zimmermann, områdeschef inom kvalitet

## 18. Tekniska data

<b>Typ</b>	<b>RLE 540.0</b>
Modellnummer	6290
Motor, typ	elmotor
Spänning	230 V~

<b>Typ</b>	<b>RLE 540.0</b>
Effekt	1600 W
(EU) 2019/1781	§2(2) (j)
Frekvens	50 Hz
Säkring	10 A
Skyddsklass	II
Skyddstyp	IPX 4
Vertikalskärningsanordning	14 fasta, vertikala knivar
Drivning knivar	permanent
Utgående motorvarvtal	2840 varv/min
Arbetsbredd	38 cm
Arbetsdjup	6 steg, justerområde 25 mm
Hjul- $\emptyset$ fram	180 mm
Hjul- $\emptyset$ bak	180 mm
Längd	126 cm
Bredd	54 cm
Höjd	111 cm
Vikt	28 kg

### Buller:

Enligt direktiv 2000/14/EC:

Garanterad ljudnivå

$L_{WA}$  89 dB(A)

Enligt direktiv 2006/42/EC:

Ljudtrycksnivå på

arbetsplats  $L_{pA}$  72 dB(A)

Tolerans  $K_{pA}$  2 dB(A)

### Hand-/armvibrationer:

Angivet vibrationsvärde enligt EN 12096:

Uppmätt värde  $a_{hw}$  1,95 m/s<sup>2</sup>

Tolerans  $K_{hw}$  0,98 m/s<sup>2</sup>

Mätning enligt EN 20643

## 18.1 REACH

REACH är en EG-förordning för registrering, bedömning och godkännande av kemikalier.

Information om uppfyllandet av REACH-förordningen (EG) nr 1907/2006 finns på [www.stihl.com/reach](http://www.stihl.com/reach).

## 19. Felsökning

✘ kontakta ev. en servande fackhandel, STIHL rekommenderar en STIHL servande fackhandel.

### Störning:

Elmotorn startar inte

### Möjlig orsak:

- Ingen nätspänning
- Vertikalskärarenheten inte i transportläge
- Startknappen inte intryckt
- Knivaxeln är blockerad
- Anslutningskabeln/anslutningskontakten eller strömbrytaren defekt
- Elmotorns termiska överbelastningsskydd aktiverat

### Åtgärd:

- Kontrollera säkringen ( $\Rightarrow$  10.1)
- Placera vertikalskärarenheten i transportläge ( $\Rightarrow$  7.3)
- Tryck på startknappen ( $\Rightarrow$  10.3)
- Placera vertikalskärarenheten i transportläge eller rengör kåpan och utkastkanalen (dra ut elkontakten!) ( $\Rightarrow$  7.3), ( $\Rightarrow$  11.2)
- Kontrollera kabel/kontakt/strömbrytare, byt vid behov ( $\Rightarrow$  10.1), (✘)
- Låt maskinen svalna ( $\Rightarrow$  8.4), (✘)

---

**Störning:**

Säkringen går ofta

**Möjlig orsak:**

- Olämplig anslutningskabel
- Elnätet överbelastat
- Maskinen är överbelastad pga arbete med för djupt inställda knivar

**Åtgärd:**

- Använd en lämplig anslutningskabel (⇒ 10.1)
- Anslut maskinen till en annan strömkrets
- Reducera arbetsdjupet och gånghastigheten (⇒ 7.4)

---

**Störning:**

Kraftig vibration under drift

**Möjlig orsak:**

- Vertikalskärarenheten defekt
- Elmotorn sitter löst

**Åtgärd:**

- Kontrollera knivarna, knivaxeln, distansbussningarna, skruvförbanden och lagren på vertikalskärarenheten och reparera vid behov (⇒ 11.5), (✘)
- Skruva fast elmotorn (✘)

---

**Störning:**

Dåligt arbetsresultat

**Möjlig orsak:**

- Knivarna för djupt inställda (kala ställen, mycket gräs i vertikalskärningsmaterialet)
- Knivarna för djupt inställda (lite eller ingen grästorv tas bort)
- Knivarna har nått slitagegränsen
- Kilremmen defekt, utsliten eller för dåligt spänd

**Åtgärd:**

- Minska arbetsdjupet (⇒ 7.4)

- Öka arbetsdjupet (⇒ 7.4)
- Byt ut knivarna (⇒ 11.5), (✘)
- Byt ut kilremmen (✘)

---

**Störning:**

Knivarna roterar inte

**Möjlig orsak:**

- Kilremmen defekt
- Vertikalskärarenheten defekt

**Åtgärd:**

- Byt ut kilremmen (✘)
- Reparera vertikalskärarenheten (⇒ 11.5), (✘)

---

**Störning:**

Vertikalskärarenheten kan inte höjas eller sänkas

**Möjlig orsak:**

- Wiren defekt eller lös

**Åtgärd:**

- Byt ut eller reparera wiren (✘)

---

**Störning:**

Arbetsdjupet kan inte ställas in

**Möjlig orsak:**

- Vertikalskärarenheten i arbetsställning
- Vredet eller justeransordningen defekt

**Åtgärd:**

- Placera vertikalskärarenheten i transportläge (⇒ 7.3)
- Reparera vredet eller justeransordningen (✘)

## 20. Serviceschema

### 20.1 Överlämningsbekräftelse

<b>Modell:</b> _____
<b>Serienummer:</b> <input type="text"/> <input type="text"/> <input type="text"/> <input type="text"/> <input type="text"/> <input type="text"/> <input type="text"/> <input type="text"/>
<b>Datum:</b> <input type="text"/> <input type="text"/> <input type="text"/> <input type="text"/> <input type="text"/> <input type="text"/>

Nästa service
<b>Datum:</b> <input type="text"/> <input type="text"/> <input type="text"/> <input type="text"/> <input type="text"/> <input type="text"/>

---

### 20.2 Servicebekräftelse



Överlämna denna bruksanvisning till din STIHL servande fackhandel vid underhåll.

Denna bekräftar i de förtryckta fälten att servicearbetena har genomförts.

Service utförd den

Datum för nästa service

## Arvoisa asiakas,

kiitämme sinua STIHLin tuotteen valinnasta! STIHL kehittää ja valmistaa huippuluokan tuotteita pitäen suunnittelun lähtökohdana asiakkaidensa tarpeita. Näin pystymme tarjoamaan asiakkaillemme tuotteita, jotka toimivat luotettavasti myös äärimmäisen vaativissa olosuhteissa.

STIHL tunnetaan myös erinomaisesta asiakaspalvelustaan. Jälleenmyyjämme huolehtivat sekä asiantuntevasta neuvonnasta ja opastuksesta että kattavien teknisten palvelujen tarjoamisesta.

Kiitämme sinua STIHLiä kohtaan osoittamastasi luottamuksesta. Toivomme, että olet tyytyväinen hankkimaasi STIHL-tuotteeseen.



Tri Nikolas Stihl

**TÄRKEÄÄ! LUE OPAS ENNEN KÄYTTÖÄ JA SÄILYÄ SE VASTAISTA KÄYTTÖÄ VARTEN.**

## 1. Sisällysluettelo

<b>Tätä käyttöopasta koskevia tietoja</b>	<b>174</b>
Yleistä	174
Käyttöoppaan lukuohjeet	174
Maaversiot	174
<b>Laitekuvaus</b>	<b>174</b>
<b>Turvallisuutesi vuoksi</b>	<b>175</b>
Yleistä	175
Varoitus sähkövirran aiheuttamasta vaarasta	176
Vaatetus ja varusteet	176
Laitteen kuljetus	177
Ennen työskentelyä	177
Työskentelyn aikana	177
Huolto, puhdistus, korjaukset ja säilytys	179
Pitkäaikaissäilytys	180
Hävittäminen	180
<b>Kuvasymbolien selitykset</b>	<b>180</b>
<b>Toimitussisältö</b>	<b>180</b>
<b>Laitteen valmistelu käyttöä varten</b>	<b>181</b>
Työntöaisan asennus	181
Työntöaisan kääntäminen	181
Pystyleikkuuyksikkö	181
Työsyvyyden säätö	181
<b>Työskentelyohjeita</b>	<b>182</b>
Pystyleikkuuohjeita	182
Käyttäjän työskentelyalue	182
Sähkömoottorin oikea kuormittaminen	182
Sähkömoottorin lämpöylikuormitus suojaus	183
Pystyleikkuuyksikön jumiutuessa	183
<b>Turvalliset</b>	<b>183</b>
Suojalaitteet	183
Kaksikäsinen käyttö	183
<b>Laitteen käyttöönotto</b>	<b>183</b>
Laitteen sähköinen liitäntä	183
Vedonestin	183
Pystyleikkurin päällekytkentä	184
Pystyleikkurin poiskytkentä	184
<b>Huolto</b>	<b>184</b>
Yleistä	184
Laitteen puhdistus	184
Sähkömoottori ja pyörät	184
Työntöaisan yläosa	184
Pystyleikkuuyksikkö	184
Varastointi ja talvisäilytys	185
<b>Kuljetus</b>	<b>185</b>
Kuljetus	185
<b>Kulumisen minimointi ja vaurioiden ehkäisy</b>	<b>185</b>
<b>Ympäristönsuojelu</b>	<b>186</b>
<b>Varaosat</b>	<b>186</b>
<b>Lisävarusteet</b>	<b>186</b>
<b>EU-</b>	<b>186</b>
<b>vaatimustenmukaisuusvakuutus</b>	<b>186</b>
Pystyleikkuri STIHL RLE 540.0	186
<b>Tekniset tiedot</b>	<b>187</b>
REACH	187
<b>Vianetsintä</b>	<b>187</b>
<b>Huolto-ohjelma</b>	<b>188</b>
Luovutustodistus	188
Huoltotodistus	188

## 2. Tätä käyttöopasta koskevia tietoja

### 2.1 Yleistä

Tämä käyttöopas on EY-direktiivin 2006/42/EC mukainen valmistajan **alkuperäiskäyttöopas**.

STIHL pyrkii jatkuvasti kehittämään tuotevalikoimaansa ja siksi pidätämme oikeuden toimitussisällön muotoa, tekniikkaa ja varustusta koskeviin muutoksiin.

Tämän vuoksi tässä käyttöoppaassa julkaistujen tietojen ja kuvien pohjalta ei voi esittää mitään vaateita.

Näissä käyttöohjeissa on mahdollisesti kuvattu malleja, joita ei ole saatavilla kaikissa maissa.

Tämä käyttöopas on tekijänoikeudellisesti suojattu. Kaikki oikeudet pidätetään, mukaan lukien oikeus monistamiseen, kääntämiseen ja käsittelyyn sähköisissä järjestelmissä.

### 2.2 Käyttöoppaan lukuohjeet

Laitteen käsittelyvaiheet on selostettu kuvien ja tekstien avulla.

Kaikki laitteeseen kiinnitetyt kuvasymbolit on selitetty tässä käyttöoppaassa.

#### Katselusuunta:

Katselusuunta, kun käyttöoppaassa lukee **"vasen"** ja **"oikea"**:

Käyttäjä seisoo koneen takana ja katsoo ajosuuntaan.

### Kappaleviite:

Viittaukset lisätietoja sisältäviin kappaleisiin on merkitty nuolella. Alla on esimerkki viittauksesta kappaleeseen: (⇒ 4.)

### Tekstikohtien merkintä:

Erilaiset tekstikohdat on erotettu toisistaan merkitsemällä ne erilaisin luettelomerkein seuraavissa esimerkeissä kuvatulla tavalla.

Käsittelyvaiheet, jotka vaativat käyttäjän toimia:

- Avaa ruuvitaltalla ruuvi (1) ja kytke vipu (2) ...

Yleiset luettelot:

- tuotteen käyttö urheilutapahtumissa tai kilpailuissa

### Varoituksia tai lisäohjeita sisältävät tekstit:

Varoituksia tai lisäohjeita sisältävät tekstit on merkitty seuraavassa kuvatuilla symboleilla, jotta ne erottuvat selkeästi muista ohjeista:



#### Vaara!

Onnettomuusvaara, josta voi aiheutua vakavia henkilövahinkoja. Laitteen käytössä on ehdottomasti noudatettava tai vältettävä tietyt toimenpiteitä.



#### Varoitus!

Henkilövahinkojen vaara. Laitteen käytössä on noudatettava kyseessä olevan kohdan ohjeita henkilövahinkojen välttämiseksi.



#### Varo!

Pienten vammojen ja esinevahinkojen vaara, joka voidaan välttää ohjeita noudattamalla.



### Ohje

Tietoja laitteen oikeasta käytötavasta ja virheellisen käytön välttämisestä.

### Tekstit, joissa on kuvaviittauksia:

Laitteen käyttöä havainnollistavat kuvat ovat käyttöoppaan alussa.

Kamerasymboli toimii linkkinä kuvasivuilla olevien kuvien ja niitä vastaavien tekstikohtien välillä.



### 2.3 Maaversiot

STIHL toimittaa laitteet toimitusmaan mukaan erilaisilla pistokkeilla ja katkaisimilla varustettuna.

Kuvissa olevissa laitteissa on europistokkeet. Toisenlaisilla pistokkeilla varustetut laitteet liitetään verkkoon vastaavasti.

## 3. Laitekuvaus



- 1 Työntöaisan yläosa ja säätöosat
- 2 Johtopidike
- 3 Kääntökahva
- 4 Runko
- 5 Kantokahva
- 6 Sähkömoottorin suojus
- 7 Tyyppikilpi, jossa konenumero
- 8 Poistoluukku
- 9 Moottorin pysäytysvipu
- 10 Käynnistysnappi
- 11 Työsyvyyden säätönappi
- 12 Pystyleikkukyyksikön vipu



## 4. Turvallisuuksi vuoksi

### 4.1 Yleistä



Laitteella työskenneltäessä on ehdottomasti noudatettava näitä turvamääräyksiä.



Lue käyttöohjeet kokonaisuudessaan läpi huolellisesti ennen ensimmäistä käyttöönottoa. Säilytä ohjeet hyvässä tallessa myöhempää käyttöä varten.

Nämä varotoimenpiteet ovat välttämättömiä oman turvallisuutesi takia, mutta luettelo ei ole täydellinen. Käytä laitetta järkevästi ja vastuullisesti ja muista, että laitteen käyttäjä on vastuussa sivullisille tai heidän omaisuudelleen aiheutetuista vahingoista.

Perehdy laitteen hallintalaitteisiin ja oikeaan käyttöön.

Laitteen käyttö on sallittu vain henkilöille, jotka ovat perehtyneet käyttöohjeisiin ja laitteen käsittelyyn. Ennen ensimmäistä käyttöönottoa käyttäjän tulee perehtyä laitteen käyttöön asianmukaisesti ja käytännössä. Anna myyjän tai asiantuntijan opastaa käyttämään laitetta turvallisesti.

Opastuksessa käyttäjälle tulee kertoa ennen kaikkea, että laitteella työskenneltäessä vaaditaan äärimmäistä huolellisuutta ja keskittymistä.

Vaikka tätä laitetta käytetään ohjeenmukaisesti, jäännösriskejä on silti olemassa.



### Tukehtumisvaara!

Pakkausmateriaalilla leikkiminen aiheuttaa lapsille tukehtumisvaaran. Pidä pakkausmateriaali ehdottomasti poissa lasten ulottuvilta.

Anna vain sellaisten henkilöiden käyttää tai lainata laitetta ja sen oheislaitteita, jotka osaavat varmasti käyttää kyseistä mallia ja ovat tottuneet sen käsittelyyn.

Käyttöohjeet ovat osa laitetta ja ne täytyy aina antaa mukana.

Älä käytä laitetta väsyneenä tai sairaana. Mikäli et ole terve, kysy lääkäriltäsi, voitko käyttää laitetta. Laitteen käyttö on kiellettyä, jos olet nauttinut alkoholia, reaktiokykyä rajoittavia lääkkeitä tai huumaavia aineita.

Varmista, että käyttäjä on fyysisesti, aistimellisesti ja henkisesti kykenevä käyttämään laitetta ja työskentelemään sillä. Ellei käyttäjä ole fyysisesti, aistimellisesti tai henkisesti täysin kykenevä, hän saa työskennellä ruohonleikkurilla vain vastuuhenkilön valvonnassa tai tämän antamien ohjeiden mukaan.

Varmista, että käyttäjä on täysi-ikäinen tai kansallisten määräysten mukaisessa valvotussa ammattikoulutuksessa.

### Määräystenmukainen käyttö:

Laite on tarkoitettu ainoastaan ruohon ilmastukseen. Muunlainen käyttö on kielletty ja voi olla vaarallista tai johtaa laitteen vaurioitumiseen.

Laite on tarkoitettu yksityiskäyttöön.

### Huomio – onnettomuusvaara!

Käyttäjän loukkaantumista vaaran takia laitetta ei saa käyttää seuraaviin töihin (luettelo ei ole täydellinen):

- pensaiden ja pensasaitojen viimeistelyyn
- köynnöskasvien leikkuuseen
- ruohokattojen leikkuuseen
- puiden ja pensaiden leikkuujätteiden silppuamiseen tai hakettamiseen
- kävelyteiden puhdistamiseen (roskien imeminen tai puhaltaminen)
- maanpinnan epätasaisuuksien (esimerkiksi myyräkäytävien) tasoittamiseen
- ilmastusjätteen kuljettamiseen (paitsi asiaankuuluvassa ruohonkeruusäiliössä, joka on lisävaruste eikä sisälly toimitukseen).

Turvallisuussyistä kaikenlainen laitteen muuttaminen on kielletty ja johtaa takuun raukeamiseen. Poikkeuksena tähän on STIHLin hyväksymien lisävarusteiden asianmukainen asennus. Lisätietoja hyväksytyistä lisälaitteista saat STIHL-jälleenmyyjiltä.

Etenkin kaikki laitteen poltto- tai sähkömoottorin tehoon tai kierroslukuun tehtävät muutokset ovat kiellettyjä.

Laitteella ei saa kuljettaa esineitä, eläimiä tai henkilöitä, ei varsinkaan lapsia.

Päästä laitteesta irti ainoastaan silloin, kun se seisoo tasaisella alustalla eikä voi lähteä itsestään liikkeelle.

Käyttö julkisissa paikoissa, puistoissa, urheilukentillä, kadunvarsilla ja maa- ja metsätalousyrityksissä edellyttää erityistä varovaisuutta.



**Huomio! Tärinä voi aiheuttaa terveyshaittoja!** Liiallinen tärinärasitus voi aiheuttaa verenkierto- tai hermovaurioita, etenkin verenkiertohäiriöistä kärsiville

henkilöille. Käänny lääkärin puoleen, jos saat oireita, joiden syynä saattaa olla tärinä.

Tällaisia oireita, jotka esiintyvät useimmiten sormissa, käsissä tai käden nivelissä, ovat seuraavat (luettelo ei ole täydellinen):

- tunnottomuus
- kivut
- lihasheikkous
- ihon värimuutokset
- epämiellyttävä kutina.

Pidä työskentelyn aikana molemmin käsin kiinni työntöaisan siihen tarkoitetuista kohdista pitävästi mutta liikaa puristamatta.

Suunnittele työskentelyajat siten, ettet altistu voimakkaalle tärinälle pitkää aikaa kerrallaan.

## 4.2 Varoitus sähkövirran aiheuttamasta vaarasta



### Huomio – sähköiskun vaara!

Sähköturvallisuuden vuoksi kaikkien sähköä syöttävien osien (verkkojohdon, verkkopistokkeen, käyttökatkaisimen ja jatkojohdon) on oltava vahingoittumattomia ja määräysten mukaisia.



Vahingoittuneiden johtojen, pistorasioiden ja pistokkeiden sekä määräysten vastaisten liitäntä- ja jatkojohtojen käyttö on kiellettyä. Tarkasta virransyöttö sekä liitäntä- ja jatkojohto **ennen jokaista käyttökertaa** vaurioiden tai vanhenemisen (haurastumien) varalta.

Laitteen saa ottaa käyttöön vain, kun virtajohto on kelattu auki.

Jos käytät johtokelaa, vedä johto aina ennen käyttöä kokonaan pois kelalta.

Älä koskaan käytä viallista jatkojohtoa. Vaihda viallisten johtojen tilalle uudet äläkä korjaa jatkojohtoja.

Laitetta ei saa käyttää, jos johdot ovat vaurioituneet tai kuluneet. Tarkista etenkin verkkoliitäntäjohto vaurioiden ja haurastumisen varalta.

Huolto- ja korjaustoimenpiteitä verkkoliitäntäjohdolle saa suorittaa vain alan ammattilainen.

### Sähköiskun vaara!

Älä liitä vaurioitunutta johtoa sähköverkkoon äläkä kosketa vaurioitunutta johtoa, ennen kuin se on irrotettu verkosta. Saatat muuten koskettaa vaurioituneen johdon jännitteistä osaa.

Älä kosketa pystyleikkuuksikköä (teriä) ennen kuin laite on erotettu verkosta.

Varmista aina, että käytettävissä verkkojohdoissa on riittävä suojaus.



Vaikka sähkömoottori on roiskevesisuojaattu, laitetta ei saa käyttää sateessa eikä märässä ympäristössä.

Käytä ainoastaan ulkokäyttöön tarkoitettuja, kosteuseristettyjä jatkojohtoja, jotka sopivat laitteen kanssa käytettäväksi (⇒ 10.1).

Irrota liitäntäjohto pitämällä pistokkeesta ja pistorasiasta kiinni; älä vedä johdoista.

Pidä liitäntä- tai jatkojohto ilmastuksen aikana etäällä teristä, jotta terät eivät joudu kosketuksiin johdon jännitteisten osien kanssa, mistä seuraisi vaurioita.

Jos tapahtuu onnettomuus tai esiintyy toimintahäiriö, pysäytä pystyleikkuri heti ja vedä verkkopistoke irti.

Jos liitäntä- tai jatkojohto vahingoittuu (esimerkiksi ylijon vuoksi) tai sotkeutuu laitteen käytön aikana, sammuta heti pystyleikkuri ja vedä verkkopistoke irti. Tarkasta johto ja tarvittaessa vaihda se.

Jos laite liitetään virtalaitteeseen, on muistettava, että virran heilahtelut voivat vioittaa laitetta.

Liitä laite vain virtalähteeseen, joka on suojattu vikavirtakytkimellä, jonka laukaisuvirta on enintään 30 mA. Lisätietoja saat sähköasentajalta.

Sähköturvallisuuden varmistamiseksi sähköjohdon täytyy olla ohjeenmukaisesti kiinnitettyinä työntöaisaan.

## 4.3 Vaatetus ja varusteet



Käytä aina työn aikana tukevia ja pitäväpohjaisia jalkineita. Älä työskentele paljain jaloin tai sandaalit jalassa.



Käytä työskentelyn aikana asianmukaisia suojalaseja.



Käytä tukevia käsineitä ja pidä pitkät hiukset kiinni esimerkiksi hiusverkolla tai päähineellä huolto- ja puhdistustöissä ja laitetta kuljetettaessa.

Käytä laitetta ajaessasi vain pitkiä housuja ja ihonmyötäisiä vaatteita.

Älä käytä löysiä asusteita (esimerkiksi koruja, solmioita tai huiveja), jotka voivat tarttua koneen liikkuviin osiin (käyttövipiuihin).

---

#### 4.4 Laitteen kuljetus

Työskentele aina käsineitä käyttäen, jotta laitteen teräväreunaiset ja kuumat osat eivät aiheuta vammoja.

Ennen kuljetusta kytke laite pois päältä, vedä verkkojohto irti, nosta pystyleikkuuksikkö kuljetusasentoon ja odota, että terä on pysähtynyt.

Sähkömoottorin tulee olla jäähtynyt laitetta kuljetettaessa.

Ota huomioon laitteen paino ja käytä tarvittaessa sopivia apuvälineitä lastaamiseen (lastausramppeja ja nostolaitteita).

Varmista laite ja mukana kuljetettavat laitteen osat (esimerkiksi lisävarusteena saatava ruohonkeruusäiliö) kuljetusalustalle riittävän vahvoilla kiinnitysvälineillä, esimerkiksi hihnoilla ja vaijereilla.

Kun nostat ja kannat laitetta, vältä koskettamista teriä.

Noudata kappaleessa "Kuljetus" olevia ohjeita. Siellä on kuvattu laitteen nostaminen ja sitominen. (⇒ 12.1)

Noudata alueellisia määräyksiä laitetta kuljetettaessa, ennen kaikkea niitä, jotka koskevat kuorman turvallisuutta ja esineiden kuljettamista lavoilla.

---

#### 4.5 Ennen työskentelyä

Varmista, että laitetta käyttävät vain henkilöt, jotka ovat tutustuneet käyttöohjeisiin.

Ota huomioon luvun "Sähköiskuvaara" (⇒ 4.2) tiedot.

Noudata sähkömoottorilla varustettujen puutarhalaitteiden käyttöaikoja koskevia yleisiä järjestyssääntöjä.

Laitetta ei saa käyttää kivetyllä tai soran peittämällä pinnalla, koska ulos sinkoutuva aines voi aiheuttaa vammoja.

Tarkasta koko alue, jolla laitetta käytetään, ja poista kaikki kivet, kepit, rautalangat, luut ja muut esineet, jotka laite voi mahdollisesti singota ympäriinsä. Esteet (esimerkiksi kannot tai juuret) voivat helposti jäädä huomaamatta korkeassa ruohossa.

Merkitse ennen ruohonleikkua kaikki nurmialalla olevat ruohon kätkemät esineet (esteet), joita ei voi poistaa.

Vikaantuneet, kuluneet ja vahingoittuneet osat on vaihdettava ennen laitteen käyttöä. Jos laitteessa olevat varoitustarrat ja turvaohjeet ovat kuluneet epäselviksi tai muuten vahingoittuneet, vaihda niiden tilalle uudet. Uusia tarroja ja muita varaosia on saatavana STIHL-ammattiliikkeestä.

Laitetta saa käyttää vain sen ollessa **käyttövarma**. Tarkasta seuraavat seikat ennen jokaista käyttökertaa:

- Laite on ohjeenmukaisesti asennettu.
- Pystyleikkuuksikkö (teräakseli, terät, väliholkit ja ruuviilitokset) on moitteettomassa kunnossa. Tarkasta erityisesti kiinnityksen pitävyys, mahdolliset vahingot (urat ja säröt) sekä kuluminen.
- Suojalaitteet (esimerkiksi poistoluukku kumilaattoineen, runko, työntöaisa ja moottorin pysäytysvipu) ovat moitteettomassa kunnossa ja toimivat ohjeenmukaisesti.

- Ruohonkeruusäiliö (lisävaruste, ei sisälly toimitukseen) on vahingoittumaton ja kunnolla kiinnitetty. Vahingoittunutta ruohonkeruusäiliötä ei saa käyttää.

Suurita kaikki tarvittavat työt tai käänny ammattiliikkeen puoleen. STIHL suosittelee STIHLin ammattiliikettä.

---

#### 4.6 Työskentelyn aikana



Älä työskentele milloinkaan niin, että lähistöllä on muita, etenkin lapsia tai eläimiä.

Laitteeseen asennettuja kytkentä- ja turvalaitteita ei saa poistaa tai ohittaa. Älä etenkin kiinnitä moottorin pysäytysvipua työntöaisaan (esimerkiksi sitomalla).

Työntöaisan täytyy olla aina ohjeenmukaisesti asennettuna eikä sitä saa muuttaa. Älä koskaan ota laitetta käyttöön, jos työntöaisa on taitettu.

Älä koskaan kiinnitä mitään työntöaisaan (esimerkiksi työvaatteita). Jatkojohtoja ei saa kääriä työntöaisan ympärille.

Työskentele vain päivänvalossa tai hyvässä keinovalaistuksessa.

Älä työskentele laitteella sateessa tai ukkosella, kun vaarana on salamanisku.

Kostea alusta lisää onnettomuusriskiä (käyttäjä ei saa tukevaa asentoa). Työskentele erityisen varovasti, jotta vältät liukastumisen. Mikäli mahdollista, laitetta ei pidä käyttää kostealla alustalla.

Älä jätä laitetta sateeseen.

## Laitteen käynnistys:

Käynnistä laite varovasti ja kohdan "Laitteen käyttöönotto" ohjeiden mukaisesti. (⇒ 10.)  
Pidä jalat riittävän etäällä teristä.

Aseta pystyleikkukuuksikkö kuljetusasentoon ennen käynnistämistä.

Käynnistä laite aina tasaisella alustalla.

Laitetta ei saa kallistaa ennen käynnistämistä tai sen aikana.

Älä käynnistä sähkömoottoria, jos poistoluukku tai ruohonkeruusäiliö (lisävaruste, ei sisälly toimitukseen) ei ole poistokanavan edessä.

Vältä toistuvaa käynnistämistä lyhyen ajan sisällä ja erityisesti käynnistysnapilla "leikkimistä". Sähkömoottori voi ylikuumentua!

Tämän laitteen käynnin aikana tapahtuvat jännitevaihtelut voivat epäedullisissa verkko-olosuhteissa aiheuttaa häiriöitä toisille samaan virtapiiriin kytketyille laitteille. Tässä tapauksessa on tehtävä asiaankuuluvat toimet (esimerkiksi tehtävä liitäntä toiseen virtapiiriin tai käytettävä laitetta alhaisemman impedanssin virtapiirissä).

## Työskentely rinteissä:

Työskentele rinteissä aina poikittain, älä pitkittäin.

Jos käyttäjä menettää laitteen hallinnan työskennellessään pitkittäissuunnassa, ilmastava laite saattaa vieräjä hänen päälleen.

Ole erityisen varovainen, kun vaihdat ajosuuntaa rinteessä.

Ota tukeva asento rinteissä ja vältä työskentelyä laitteen kanssa liian jyrkissä rinteissä.

Turvallisuussyistä laitetta ei saa käyttää rinteissä, joiden kaltevuus on yli 25° (46,6 %). **Loukkaantumisaara!**  
Rinteen 25°:n kaltevuus vastaa 46,6 cm:n nousua vaakapinnasta 100 cm:n matkalla.

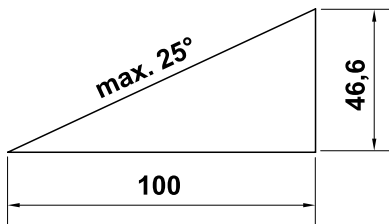

## Työskentely:



### Huomio – loukkaantumisaara!

Älä työnnä käsiä tai jalkoja pyörivien osien lähelle tai alle.

Älä missään tapauksessa kosketa pyöriviä teriä. Pysy etäällä poistoaukosta. Pidä koneeseen aina työntöaisan etäisyyden mukainen turvaväli.

Älä yritä tarkastaa pystyleikkukuuksikköä laitteen ollessa toiminnassa. Älä koskaan avaa poistoluukkuja ja/tai poista ruohonkeruusäiliötä (lisävaruste, ei sisälly toimitukseen) silloin, kun terät vielä pyörivät. Pyörivät terät voivat aiheuttaa vammoja.

Älä nojaa laitteeseen sekä säilytä koko ajan tasapainosi ja tukeva seisonta-asento.

Kuljeta laitetta vain kävelyvauhtia, ei missään tapauksessa juosten. Laitteen nopea kuljettaminen lisää loukkaantumisaaraa esimerkiksi kompastumisen tai liukastumisen takia.

Muista, että ilmastettaessa terät tarttuvat maahan voimakkaammin niiden ollessa syvään säädettynä tai ajettaessa kohouman yli. Jos terät on säädetty liian

syvälle, pystyleikkuri voi kiihtyä vahingossa, eikä laite enää pysy hallinnassa.

Aseta pystyleikkukuuksikkö aina kuljetusasentoon ennen laitteen kääntämistä.

Ole erityisen varovainen, kun käännät laitteen tai vedät sitä itseäsi kohti.

## Kompastumisaara!

Älä nosta tai kannata laitetta, kun sähkömoottori käy tai verkkojohto on kytkettyä.

Ruohon kätkemät esineet (esimerkiksi kastelulaitteet, pilarit, vesiventtiilit, perustukset ja sähköjohdot) pitää kiertää. Älä koskaan aja tällaisten esineiden päältä.

Käytä laitetta erityisen varovasti, kun olet rinteiden, notkojen, ojien tai patojen läheisyydessä. Pysy riittävän etäällä tällaisista vaaratekijöistä.



**STOP**

Muista, että terät pyörivät vielä muutamia sekunteja ennen pysähtymistä.

Sammuta sähkömoottori ja nosta pystyleikkukuuksikkö kuljetusasentoon, ennen kuin

- säädät työsyvyyden
- avaat poistoluukun tai poistat ruohonkeruusäiliön (lisävaruste, ei sisälly toimitukseen).



Sammuta sähkömoottori, vedä verkkopistoke irti, nosta pystyleikkukuuksikkö kuljetusasentoon ja varmista, että terät ovat pysähtyneet,

- ennen kuin työnnät laitteen ruohottomalle alueelle
- ennen kuin nostat tai kannat laitetta

- ennen kuin kuljetat laitetta.



Sammuta sähkömoottori, vedä verkkopistoke irti ja varmista, että terät ovat pysähtyneet,

–ennen kuin poistut laitteen luota tai kun kone jää ilman valvontaa

- ennen kuin vapautat jumiutuneen pystyleikkuuyksikön tai poistat tukoksia poistokanavasta
- ennen kuin tarkastat tai puhdistat laitteen tai teet muita toimia, esimerkiksi taitat työntöaisan
- kun laite on törmännyt vieraan esineen kanssa. Tarkasta laitteen mahdollisesti saamat vauriot ja suorita tarvittavat korjaukset, ennen kuin käynnistät laitteen uudelleen ja aloitat työt.
- jos laite tärisee tavallista voimakkaammin. Tarkista laite tällöin heti.



### **Vialliset osat voivat aiheuttaa vammoja!**

Voimakas tärinä on yleensä merkki häiriöstä.

Laitetta ei saa ottaa käyttöön etenäkään silloin, jos pystyleikkuuyksikkö (teräakseli, terät, väliholkit tai ruuviliitokset) on vaurioitunut tai vääntynyt.

Jos laite tärisee tavallista voimakkaammin tai laite on törmännyt vieraan esineen kanssa, tarkasta laite, etenkin pystyleikkuuyksikkö (teräakseli, terät, väliholkit ja ruuviliitokset), runko ja poistoluukku, mahdollisten vaurioiden ja löysällä olevien osien varalta sekä suorita tarvittavat korjaukset, ennen kuin kytket laitteen uudelleen päälle ja työskentelet sen kanssa. Teetä tarvittavat korjaukset

ammattilaisella, jos sinulla ei ole tarvittavia tietoja. STIHL suosittelee STIHLin ammattiliikettä.

## **4.7 Huolto, puhdistus, korjaukset ja säilytys**



Sammuta laite ja vedä verkkopistoke irti ennen kuin aloitat mitään laitteeseen kohdistuvia töitä, ennen laitteen

säätämistä ja puhdistamista ja ennen liitäntäjohtojen kiertymistä ja vaurioiden tarkastamista.

Ennen kuin siirät laitteen säilytykseen suljettuun tilaan tai alat tekemään laitteeseen liittyviä huolto- tai puhdistustöitä, anna laitteen jäähtyä kunnolla.

### **Puhdistus:**

Puhdista koko laite huolellisesti töiden jälkeen. (⇒ 11.2)

Irrota runkoon tarttuneet jäänteet puutikulla. Puhdista laitteen alapuoli harjalla ja vedellä.

Älä koskaan käytä painepesuria äläkä pese laitetta juoksevalla vedellä (esim. kasteluletkulla).

Älä käytä syövyttäviä puhdistusaineita. Tällaiset puhdistusaineet voivat vioittaa muoveja ja metalleja ja heikentää siten STIHL-laitteesi turvallista toimintaa.

Pidä palovaaran välttämiseksi sähkömoottorin kannen ja kotelon välisten jäähdytysaukkojen alue puhtaana esimerkiksi ruohosta, heinästä, sammaleesta, lehdistä ja vuotavasta rasvasta.

## **Huoltotyöt:**

Suorita vain sellaisia huoltotöitä, jotka on kuvattu näissä käyttöohjeissa – kaikki muut työt saa suorittaa vain ammattiliike. Jos tarvitset lisätietoja tai apuvälineitä, käänny **aina** ammattiliikkeen puoleen. STIHL suosittelee teettämään huoltotyöt ja korjaukset vain STIHL-ammattiliikkeessä. STIHL-ammattiliikkeissä saat aina ammattitaitoisen ja asiantuntevan palvelun.

Käytä vain laadukkaita työkaluja, tarvikkeita ja oheislaitteita, jotka STIHL on hyväksynyt tälle laitteelle tai teknisesti vastaavia osia. Muuten seurauksena voi olla laitteen vaurioituminen ja tapaturma. Epävarmoissa tapauksissa käänny ammattiliikkeen puoleen.

Alkuperäiset STIHL-työkalut, -tarvikkeet ja -varaosat soveltuvat ominaisuuksiltaan parhaiten laitteeseen ja käyttäjän vaatimuksiin. Alkuperäiset STIHL-varaosat tunnistaa STIHL-varaosanumerosta, STIHL-logosta ja mahdollisesta STIHL-varaosamerkinästä. Pienikokoisiin osiin voi olla merkitty ainoastaan STIHL-varaosamerkinä.

Pidä varoitus- ja ohjetarrat puhtaina ja luettavina. STIHL-jälleenmyyjä voi vaihtaa vioittuneiden tai kadonneiden tarrojen tilalle uudet alkuperäistarrat. Jos laitteeseen vaihdetaan uusia osia, varmista, että uudessa osassa on samanlainen tarra.

Käytä pystyleikkuuyksikköä käsitellessäsi aina paksuja työkäsineitä ja noudata erityistä varovaisuutta.

Huomioi pystyleikkuuyksikköä käsitellessäsi, että terät saattavat liikkua, vaikka verkkopistoke on irrotettu.

Varmista, että kaikki mutterit, pultit ja ruuvit on kiristetty tiukalle, jotta laite on aina käyttöturvallinen.

Tarkasta koko laitteen ja ruohonkeruusäiliön (lisävaruste, ei sisälly toimitukseen) kuluneisuus ja vauriot säännöllisesti, etenkin ennen laitteen varastointia (esimerkiksi talvisäilytystä). Vaihda kuluneet tai vialliset osat turvallisuussyistä heti, jotta laite on aina käyttöturvallinen.

Jos rakenneosia tai turvalaitteita on pitänyt irrottaa huoltotöitä varten, ne on kiinnitettävä välittömästi ja määräysten mukaisesti takaisin paikoilleen.

#### 4.8 Pitkäaikaissäilytys

Aseta jäähtynyt laite säilytykseen kuivaan ja suljettuun tilaan.

Suojaa laite asiattomalta käytöltä (esimerkiksi lapset).

Puhdista laite ennen säilytystä huolellisesti (esimerkiksi talvisäilytys).

Varastoi laite käyttökuntoisena.

Säilytä laitetta tasaisella alustalla niin, että se ei lähde vahingossa liikkeelle.

#### 4.9 Hävittäminen

Huolehdi siitä, että loppuun palvelut laite hävitetään asianmukaisesti. Varmista ennen laitteen hävittämistä, että se on toimintakelvoton. Poista onnettomuuksien välttämiseksi sähkömoottorin käyttökatkaisimen verkko- eli sähköjohto.

#### Pystyleikkuuyksikön aiheuttama loukkaantumisvaara!

Älä koskaan jätä loppuun palveluttakaan laitetta lojumaan. Varmista, että laite ja terät säilytetään poissa lasten ulottuvilta.

### 5. Kuvasymbolien selitykset



#### Huomio!

Lue käyttöohjeet ja turvaohjeet ennen käyttöönottoa.



#### Loukkaantumisvaara!

Pidä sivulliset poissa vaara-alueelta!



#### Varo teräviä teriä!

Pidä sormet ja varpaat etäällä. Vedä verkkopistoke pois pistorasiasta ennen kunnossapito-, säätö- ja puhdistustöitä tai jos liitäntäjohto on sotkeutunut tai vaurioitunut. Terät pyörivät edelleen sähkömoottorin sammuttamisen jälkeen.



#### Sähköiskun vaara!

Pidä liitäntäjohto etäällä teristä.



Älä työskentele sateella tai märässä ympäristössä.



Käytä suojalaseja



Käynnistä sähkömoottori

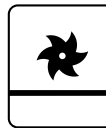

Pystyleikkuuyksikkö kuljetusasennossa

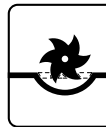

Pystyleikkuuyksikkö työasennossa

### 6. Toimitussisältö



Kohta	Nimike	Kpl
A	Peruslaite	1
B	Kupukantaruuvi ja kaapeliohjain	2
C	Kiristyskahva	2
D	Johtopidike	2
-	Käyttöopas	1

## 7. Laitteen valmistelu käyttöä varten



### Loukkaantumisvaara!

Noudata luvun "Turvallisuutesi vuoksi" turvaohjeita. (⇒ 4.)

Noudata luvussa "Laitteen kuljetus" annettuja ohjeita, kun nostat pystyleikkurin pois pakkauksesta. Käytä aina käsineitä ja vältä koskettamasta teriä. (⇒ 4.4)

- Aseta laite tasaiselle ja tukevalle alustalle kaikkia kuvattuja töitä varten.

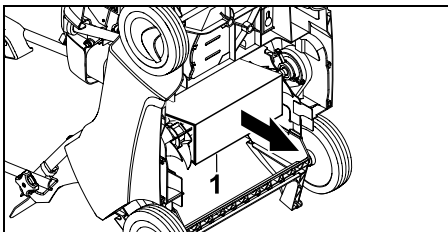

- Poista pahvikappale (1) laitteen alapuolelta.

### 7.1 Työntöaisan asennus



#### Työntöaisan yläosan kiinnitys:

- Aseta työntöaisan yläosa (1) molempiin työntöaisan alaosiin.
- Paina kupukantaruuvit ja kaapeliohjain (B) sisältä ulos reikien läpi ja ruuvaa kiinni kiristyskahvoilla (C).
- Kiinnitä johto (2) oikeaan kaapeliohjaimeen (3) ja vaijeri (4) vasempaan kaapeliohjaimeen (5) kuvan mukaisesti.

### Johtopidikkeiden kiinnitys:



#### Sähköiskun vaara!

Paina johtopidikkeet vain kädellä paikalleen äläkä käytä mitään työkaluja, kuten vasaraa tai ruuvitalttaa, jotta työntöaisan eristyspinnoite ei vahingoitu.

- Kiinnitä ensimmäinen johtopidike (D) työntöaisan yläosaan. Johtopidikkeen ja kytkimen välinen etäisyys: **25 - 27 cm**
- Kiinnitä toinen johtopidike (D) työntöaisan alaosaan.
- Aseta sähköjohto (2) kuvan mukaisesti molempiin johtopidikkeisiin. Sulje korvake (6) ja anna sen lukittua.

### 7.2 Työntöaisan kääntäminen



#### Puristumisvaara!

Kiristyskahvoja (C) avattaessa työntöaisan yläosa voi taivuta. Pitele aina työntöaisan yläosaa (1) toisella kädellä yläasennossa, kun löysäät kiristyskahvoja.

**Kuljetusasento** – tilaa säästävä kuljetus ja säilytys:

- Kierrä kiristyskahvoja (C) niin paljon auki, että ne pyörivät vapaasti, taita työntöaisan yläosa (1) eteen ja laske sen laitteen päälle. Varo, ettei sähköjohto vahingoitu.



Sorvattu kohta kupukantaruuvien kierteissä estää kiristyskahvoja irtaamasta kokonaan ruuveista.

**Työasento** – laitteen työntäminen:

- Käännä työntöaisan yläosa (1) taakse ja pidä siitä kiinni yhdellä kädellä.

- Kiinnitä kiristyskahvat (C).

### 7.3 Pystyleikkuuksikkö

#### Pystyleikkuuksikön laskeminen työasentoon:



#### Loukkaantumisvaara!

Kun pyörivä pystyleikkuuksikkö lasketaan, pystyleikkuri liikkuu eteenpäin.

- Siirrä pystyleikkuuksikön vipu (1) kuvan mukaisesti nuolen suuntaan työasentoon. Pystyleikkuuksikkö laskeutuu asetetulle työsyvyydelle. (⇒ 7.4)



#### Pystyleikkuuksikön nostaminen kuljetusasentoon:



- Siirrä pystyleikkuuksikön vipu (1) kuljetusasentoon ja anna sen lukittua.



### 7.4 Työsyvyyden säätö



Säädettävissä on **kuusi** eri työsyvyyttä.

**Taso 1:**  
pienin työsyvyys

**Taso 6:**  
suurin työsyvyys

Säätöalue: **25 mm.**

- **1** Vie pystyleikkuuksikön vipu (1) kuljetusasentoon ja anna sen lukittua. (⇒ 7.3)
- **2** Säädä haluttu työsyvyys työsyvyyden säätönupilla (2).

## Ohjeita:

- Aloita pystyleikkuu aina pienimmällä työsyvyydellä (**taso 1**). Jos leikkuutulos on riittämätön, lisää työsyvyyttä vaihteittain.
- **Terien kulumista** voidaan tasata valitsemalla suurempi työsyvyys.
- Kun terät ovat uusia, älä valitse tasoja 5 ja 6, koska ruohonjuuret voivat tällöin vioittua pystyleikkuun aikana.



Työsyvyyteen vaikuttaa terien kuluneisuus ja maapohja. Terien pyörimisen ja laitteen painon vaikutuksesta pystyleikkuri painuu ruohoa vasten: Siksi pehmeä maa leikkautuu syvemmältä kuin kiinteä maa.

## 8. Työskentelyohjeita



### Loukkaantumisvaara!

Selvitä sotkeutunut johtovyöhyhti välittömästi.

Ohjaa liitäntäjohtoa takanasi ilmaston aikana. Liitäntäjohtot voivat leikkautua vahingossa poikki ruohoa ilmastettaessa, ja niihin voi kompastua. Ne aiheuttavat siksi korkean onnettomuusriskin. Työskentele tästä syystä aina siten, että liitäntäjohto on koko ajan näkyvässä ja käsitellyllä nurmikolla.

### 8.1 Pystyleikkuuohjeita

**Säännöllisesti ilmastettu** nurmikko kestää paremmin kuivuutta, kuumuutta ja kylmyyttä. Vuosittainen ilmastus suojaa ruohoa taudeilta, maapohja ei tiivisty eikä

nurmikko kulu (pallopelien tai puutarhajuhlien vuoksi). – Nurmikko kasvaa tasaiseksi ja vehreäksi.

### Ajankohta:

Paras aika vuosittaiselle ilmastukselle on varhainen kevät.

Jos nurmikko käsitellään pystyleikkurilla useammin kuin kerran vuodessa, pystyleikkuuta ei pidä tehdä keskikesällä eikä myöhäissyksyllä.

Nurmikko tarvitsee ilmastuksen jälkeen muutaman viikon toipumisajan. Tästä syystä pystyleikkaus on paras tehdä keväällä kasvukauden aikana.

Pahoin tiivistyneet nurmikot on käsiteltävä kahdesti vuodessa: ensimmäisen kerran keväällä ja toistamiseen syksyllä.

### Nurmialueen valmistelu:

Ennen ilmastusta ruoho leikataan noin 2–3 senttimetrin korkuiseksi.

Mitä lyhyempi nurmikko on, sen helpompi sitä on leikata pystysuunnassa.

Nurmikko ei saa olla juuri kylvetty, märkä tai liian kuiva.

### Vihjeitä parhaan tuloksen saavuttamiseksi:

- Viillä maata vain kevyesti, jotta ruohonjuuret eivät vaurioidu. (⇒ 7.4)
- Ohjaa pystyleikkuria suoraan ja samansuuntaisesti.
- Pidä työnopeus tasaisena.
- Aseta pystyleikkuuksikkö aina kuljetusasentoon ennen kääntymistä. (⇒ 7.3)
- Älä käsittele samaa kohtaa pitkään.
- Jos nurmikko on hyvin tukkoinen, leikkaa toiseen kertaan poikittain ensimmäiseen leikkaussuuntaan.

## Ilmastuksen jälkeen:

- Poista nurmikolta kaikki leikkuujätteet.
- Lannoita alue ja kylvä paljaaksi jääneisiin kohtiin uusi ruoho.
- Kastele nurmikkoa reilusti.

### 8.2 Käyttäjän työskentelyalue



- Käyttäjän pitää turvallisuussyistä seistä koko ajan työskentelyalueella työntöaisan takana, kun sähkömoottori käy. Pidä koneeseen aina työntöaisan etäisyyden mukainen turvaväli.
- Pystyleikkuria saa käyttää vain yksi henkilö, ja sivullisten on pysyttävä poissa vaara-alueelta. (⇒ 4.)

### 8.3 Sähkömoottorin oikea kuormittaminen

Käynnistä sähkömoottori vain pystyleikkuuksikon ollessa kuljetusasennossa.

Pystyleikkuria saa kuormittaa vain sen verran, että sähkömoottorin kierrosnumero ei pääse olennaisesti laskemaan.

Hiljennä etenemisnopeutta, jos kierrosnumero laskee. Siirrä pystyleikkuuksikkö tarvittaessa kuljetusasentoon, valitse pienempi leikkuusyvyys ja jatka sitten ilmastusta.



## 8.4 Sähkömoottorin lämpöliukuormitussuojaus

Laitteeseen asennettu lämpöliukuormitussuojaus kytkee sähkömoottorin automaattisesti pois päältä, jos sähkömoottori ylikuormittuu työskentelyn yhteydessä.

Ylikuormituksen syitä:

- liian suuri etenemisnopeus
- terät leikkaavat maata liian syvältä
- sopimaton tai liian pitkä liitäntäjohto – jännitehäviö (⇒ 10.1)
- jäähdytysilman ohjaimen (imuaukkojen) riittämätön puhdistus.

### Uudelleenkäyttöönotto

Laitte voidaan ottaa jälleen normaaliin käyttöön noin 10 minuutin jäähtymisajan jälkeen (ympäristön lämpötilan mukaan). (⇒ 10.3)

## 8.5 Pystyleikkuuyksikön jumituessa

Sammuta sähkömoottori ja vedä verkkopistoke irti. Tutki sitten kone, etenkin pystyleikkuuyksikkö, vaurioiden varalta ja korjaa häiriön syy.

## 9. Turvalaitteet

Käyttäjän turvallisuuden varmistamiseksi ja epäasianmukaisen käytön estämiseksi laite on varustettu useilla turvalaitteilla.



### Loukkaantumisvaara!

Laitetta ei saa ottaa käyttöön, jos jokin turvalaite on viallinen. Käänny tarvittaessa ammattiliikkeen puoleen. STIHL suosittelee STIHL-ammattiliikettä.

## 9.1 Suojalaitteet

Pystyleikkuri on varustettu suojalaitteilla, jotka estävät tahattoman kosketuksen teriin ja ulos tulevaan ilmastusjätteeseen. Suojalaitteita ovat runko, poistoluukku ja ohjeenmukaisesti asennettu työntöaisa.

## 9.2 Kaksikäinen käyttö

Sähkömoottorin voi käynnistää vain painamalla oikealla kädellä käynnistysnappia ja pitämällä sen painettuna sekä vetämällä vasemmalla kädellä moottorin pysäytysvivun kiinni työntöaisaan.

## 10. Laitteen käyttöönotto

### 10.1 Laitteen sähköinen liitäntä



#### Sähköiskun vaara!

Noudata kappaleen "Turvallisuutesi vuoksi" turvaohjeita (⇒ 4.2).

Jos käytät johtokelaa, vedä liitäntäjohto kokonaan pois kelalta, jotta vastus ei aiheuta tehohävikkiä ja ylikuumenemistä.

Liitäntäjohtoina saa käyttää vain sellaisia johtoja, jotka ovat vähintään seuraavien kumivaippaisten johtojen vahvuisia:

**H07 RN-F DIN/VDE 0282**

### Johdinala vähintään:

**pituus enintään 25 m: 3 x 1,5 mm<sup>2</sup>**  
**pituus enintään 50 m: 3 x 2,5 mm<sup>2</sup>**

Liitäntäjohtojen kytkinten ja pistorasioiden on oltava kumia tai kumipäällysteisiä ja vastattava seuraavaa normia:

**DIN/VDE 0620**

Verkkojännitteen ja -taajuuden on vastattava tyyppikilpeä tai luvun "Tekniset tiedot" (⇒ 18.) tietoja.

Verkkoliitäntäjohtoon on oltava riittävästi suojattu (⇒ 18.).

Tämä laite on tarkoitettu käytettäväksi sähköverkossa, jonka järjestelmäimpedanssi  $Z_{max}$  on siirtokohdassa (taloliitäntä) enintään **0,49 ohmia** (50 Hz taajuudella).

Käyttäjän tulee varmistaa, että laitetta käytetään vain sähköverkossa, joka täyttää nämä vaatimukset. Tarvittaessa järjestelmäimpedanssia voi tiedustella paikalliselta sähköyhtiöltä.

### 10.2 Vedonestin

Vedonestin estää työskentelyn aikana liitäntäjohtoon irtoamisen vahingossa ja siten laitteen verkkoliitännän mahdollisen vaurion.

Liitäntäjohto on aina vedettävä vedonestimen kautta.

- Tee liitäntäjohtoon (1) silmukka ja vie se aukon (2) läpi.
- Laita sen jälkeen silmukka haan (3) ympäri ja kiristä.



### 10.3 Pystyleikkurin päällekytkentä



#### Loukkaantumisvaara!

Käynnistä sähkömoottori vain pystyleikkuuyksikön ollessa kuljetusasennossa.

Älä koskaan kallista pystyleikkuria sähkömoottorin käynnistämistä varten.

- **1** Paina käynnistysnapia (1) ja pidä se painettuna.
- **2** Vedä moottorin pysäytysvipu (2) työntöaisaan ja pidä siinä.
- Voit päästää irti käynnistysnapista (1), kun moottorin pysäytysvipu (2) on painettuna.
- Laske pystyleikkuuyksikkö työasentoon ja käsittele nurmikko. (⇒ 7.3)

### 10.4 Pystyleikkurin poiskytkentä



- Nosta pystyleikkuuyksikkö kuljetusasentoon. (⇒ 7.3)
- Päästä moottorin pysäytysvipu (1) vapaaksi. Sähkömoottori ja pystyleikkuuterät pysähtyvät muutamassa sekunnissa.

## 11. Huolto

### 11.1 Yleistä



#### Loukkaantumisvaara!

Noudata kappaleen "Turvallisuutesi vuoksi" turvaohjeita (⇒ 4.).

### Ammattiliikkeen suorittama vuosittainen huolto:

Ammattiliikkeen tulisi tarkastaa pystyleikkuri vuosittain. STIHL suosittelee STIHLin ammattiliikettä.

### 11.2 Laitteen puhdistus



#### Huoltoväli: Jokaisen käyttökerran jälkeen

Huolellinen hoito ja käsittely suojaa laitetta vaurioilta ja pidentää sen käyttöikää.

- Sijoita pystyleikkuri tukevalle, suoralle ja tasaiselle alustalle.
- **Puhdistusasento:** Irrota ruohonkeruusäiliö (lisävaruste, ei sisälly toimitukseen), taita työntöaisan yläosa (1) (⇒ 7.2) ja nosta poistoluukku (2). Kallista pystyleikkuria (3) etupuolelta kohottamalla kantokahvasta (4). Aseta pystyleikkuri kuvan mukaisesti ja laske työntöaisan yläosa maata vasten.
- Puhdista laite vain vedellä, harjalla tai pyyhkeellä. Irrota runkoon tarttuneet jäänteet puutikulla. Käytä tarvittaessa erikoispuhdistusainetta (esimerkiksi STIHLin erikoispuhdistusainetta).
- Älä koskaan suuntaa (painepe-surin) vesisuihkua sähköosiin kuten kytkimiin, sähkömoottorin osiin, kiilahihnaan, tiivisteisiin tai laakerikohtiin.
- Puhdista pystyleikkuuyksikkö.
- Puhdista epäpuhtaudet sähkömoottorin kannen ja rungon välisestä jäähdytysilman ohjaimesta (imaukoista), jotta sähkömoottorin jäähdytys on riittävä.

### 11.3 Sähkömoottori ja pyörät

Sähkömoottori ei kaipaa huoltoa.

Pyörien laakerit eivät vaadi huoltoa.

### 11.4 Työntöaisan yläosa

#### Huoltoväli:

#### Ennen jokaista käyttökertaa

- Tarkasta työntöaisan yläosan vauriot – siinä on eristyspinnoite. Jos se pääsee vaurioitumaan, älä ota pystyleikkuria käyttöön ja vaihdata työntöaisan yläosa ammattiliikkeessä. STIHL suosittelee STIHLin ammattiliikettä.

### 11.5 Pystyleikkuuyksikkö



#### Loukkaantumisvaara!

Kuluneet terät voivat katketa ja aiheuttaa vakavia vammoja. Huolto on siksi suoritettava kuvatulla tavalla.

#### Huoltoväli:

#### Ennen jokaista käyttökertaa

- Kallista pystyleikkuri puhdistusasentoon. (⇒ 11.2)
- Tarkasta pystyleikkuuyksikön (teräakselin, terien, mutterien, aluslevyjen ja väliholkkien) kuluneisuus, kiinnityksen tiukkuus, halkeamat ja muut vauriot.

#### Kuluneisuuden tarkastus:

Terät on vaihdettava, jos maa ei suurimmalla työsyvyydellä (taso 6) enää muokkautu. Terät pitää aina vaihtaa koko sarjana.

**Älä koskaan teroita teriä!**

Korjauta tai vaihdata vialliset tai kuluneet osat aina ammattiliikkeessä. STIHL suosittelee STIHLin ammattiliikettä.

## 11.6 Varastointi ja talvisäilytys

- Säilytä pystyleikkuria kuivassa, suljetussa ja pölyttömässä tilassa. Varmista, että lapset eivät pääse laitteeseen käsiksi.
- Sijoita pystyleikkuri varastoon aina käyttöturvallisena. Käännä tarvittaessa työntöaisa kasaan.
- Tarkista, että kaikki mutterit, pultit ja ruuvit on kiristetty, vaihda epäselvät varoitustarrat laitteeseen ja tarkasta koko laite ja ruohonkeruusäiliö (lisävaruste, ei sisälly toimitukseen) kuluneisuuden ja vaurioiden varalta. Vaihda kuluneet tai vialliset osat.
- Laitteen mahdolliset toimintahäiriöt tulee korjata aina ennen varastointia.

Huolehdi lisäksi seuraavista seikoista ennen pystyleikkurin pitkäaikaista varastointia (talvisäilytystä):

- Puhdista huolellisesti kaikki laitteen ulkopuoliset osat.
- Öljyä tai rasvaa hyvin kaikki liikkuvat osat.

## 12. Kuljetus

### 12.1 Kuljetus



#### Loukkaantumisvaara!

Noudata luvun "Turvallisuutesi vuoksi" turvaohjeita ennen kuljetusta. (⇒ 4.)  
Pue päälle sopiva suojavaatetus (turvajalkineet ja tukevat käsineet) ennen kuljetusta.  
Irrota aina verkkojohto ennen nostamista ja kuljetusta.

#### Laitteen kantaminen:

- Kanna pystyleikkuria aina apurin kanssa. Pidä vartalosi, varsinkin jalat, aina riittävän etäällä teristä. Nosta tai kanna laitetta ainoastaan kantokahvasta (1) ja työntöaisan yläosasta (2) tai työntöaisan yläosan ollessa taitettuna työntöaisan alaosista (3).

#### Laitteen sitominen kiinni:

- Varmista sopivilla kiinnitysvälineillä, että pystyleikkuri ja ruohonkeruusäiliö (lisävaruste, ei sisälly toimitukseen) pysyvät kuljetusalustalla. Kuljeta laite aina pyöriensä varassa.
- Kiinnitä vaijerit tai hihnat työntöaisan alaosiin (3), etuakseliin (4) ja poistoluukun alla olevaan runkojäykisteeseen (5).

## 13. Kulumisen minimointi ja vaurioiden ehkäisy

### Tärkeitä huolto- ja hoito-ohjeita

#### Käsin ohjattava ja sähkökäyttöinen pystyleikkuri (STIHL RLE)

STIHL ei vastaa sellaisista esine- ja henkilövahingoista, jotka ovat aiheutuneet käyttöohjekirjassa annettujen ohjeiden (erityisesti turvallisuutta, käyttöä ja huoltoa koskevat ohjeet) laiminlyönnistä tai hyväksymättömien lisä- tai vaihto-osien käytöstä.

Noudata ehdottomasti seuraavia ohjeita STIHL-laitteen vaurioiden ja liiallisen kulumisen välttämiseksi:

#### 1. Kulutusosat

STIHL-laitteen jotkut osat altistuvat luonnolliselle kulumiselle myös ohjeenmukaisessa käytössä, ja ne on vaihdettava ajoissa käyttötavan ja -ajan mukaan.

Näitä osia ovat esimerkiksi

- terät
- kiilahihna
- ruohonkeruusäiliö (lisävaruste, ei sisälly toimitukseen).

#### 2. Tämän käyttöoppaan noudattaminen

STIHL-laitetta tulee käyttää, huoltaa ja säilyttää tarkoin tätä käyttöopasta noudattaen. Käyttäjä on itse vastuussa kaikista vaurioista, jotka aiheutuvat turvallisuus-, käyttö- ja huolto-ohjeiden laiminlyönnistä.

Tämä koskee erityisesti seuraavia kohtia:

- riittämättömästi mitoitettu virtajohto (läpimitta)

- väärä sähköliitäntä (jännite)
- tuotteeseen ilman STIHLin hyväksyntää tehdyt muutokset
- sellaisten työkalujen ja tarvikkeiden käyttö, jotka eivät ole laitteelle hyväksytyjä tai sopivia taikka jotka ovat laadultaan heikkoja
- tuotteen määräystenvastainen käyttö
- tuotteen käyttö urheilutilaisuuksissa tai kilpailuissa
- tuotteen viallisten rakenneosien jatkettun käytön aiheuttamat seurausvauriot.

### 3. Huoltotyöt

Kaikki luvussa "Huolto" selostetut työt tulee suorittaa säännöllisesti.

Huoltotyöt, joita käyttäjä ei voi itse suorittaa, tulee jättää ammattiliikkeen tehtäväksi.

STIHL suosittelee teettämään huoltotyöt ja korjaukset vain STIHL-ammattiliikkeessä.

STIHL-ammattiliikkeissä saat aina ammattitaitoisen ja asiantuntevan palvelun.

Näiden töiden laiminlyönti voi aiheuttaa vaurioita, joista käyttäjä on itse vastuussa.

Näitä ovat esimerkiksi

- sähkömoottorin vauriot, jotka johtuvat jäähdytysilman ohjaimen (imaukkojen) puutteellisesta puhdistuksesta
- epäasianmukaisesta säilytyksestä johtuvat korroosio- tai muut seurannaisvauriot
- heikkolaatuisten varaosien käytöstä aiheutuneet laitevauriot

- liian myöhään tai puutteellisesti suoritettu huolto johtuvat vauriot tai vauriot, jotka johtuvat muissa kuin ammattiliikkeiden korjaamoissa suoritetuista huolto- tai korjaustöistä.

## 14. Ympäristönsuojelu



Ilmastusjäte ei kuulu jätteiden joukkoon, vaan se on kompostoitava.

Pakkaukset, laite ja lisävarusteet on valmistettu

kierrätettävistä materiaaleista, ja ne on hävitettävä asiaankuuluvasti.

Materiaalijätteiden lajittelu säästää ympäristöä ja edistää kierrätettävien hyötyaineiden uudelleenkäyttöä. Tästä syystä loppuun käytetty laite tulee toimittaa kierrätyskeskukseen. Noudata hävittämisessä luvun "Hävittäminen" ohjeita. (⇒ 4.9)

Saat tietoa jätteiden asianmukaisesta hävittämisestä kierrätyskeskuksista tai ammattiliikkeestä.

## 15. Varaosat

Teräsarja:  
6290 007 1000

## 16. Lisävarusteet

Ruohonkeruusäiliö **AFK 050**:  
6910 700 9600

## 17. EU-vaatimustenmukaisuusvakuutus

### 17.1 Pystyleikkuri STIHL RLE 540.0

STIHL Tirol GmbH  
Hans Peter Stihl-Straße 5  
6336 Langkampfen  
Itävalta

vakuuttaa yksinomaisena vastuullisena, että kone

- Rakenne: Sähköpystyleikkuri
- Tuotemerkki: STIHL
- Tyyppi: RLE 540.0
- Sarjatunnus: 6290

täyttää direktiivien 2000/14/EC, 2006/42/EC, 2014/30/EU, 2011/65/EU ja 2009/125/EC asianmukaiset säännökset, ja se on kehitetty ja valmistettu seuraavien valmistuspäivänä voimassa olevien normiversioiden mukaan: EN 50636-2-92, EN 60335-1, EN 55014-1, EN 55014-2, EN 61000-3-2 ja EN 61000-3-3 (soveltuvin osin).

Ilmoitetun laitoksen nimi ja osoite:  
TÜV Rheinland LGA Products GmbH  
Tillystraße 2  
D-90431 Nürnberg

Mitatun ja taatun äänentehotason mittaamisessa on noudatettu direktiivin 2000/14/EC liitettä V.

- Mitattu äänentehotaso: 86 dB(A)
- Taattu äänentehotaso: 89 dB(A)

Teknisiä asiakirjoja säilytetään STIHL Tirol GmbH:n tuotehyväksynnän kanssa.

Valmistusvuosi ja sarjanumero on merkitty pystyleikkurin tyypikilpeen.

Langkampfen, 27.01.2021

STIHL Tirol GmbH  
FN 46276 d, Landesgericht Innsbruck

psta

Matthias Fleischer, tutkimus- ja tuotekehitysjohtaja

psta

Sven Zimmermann, laatujohtaja

## 18. Tekniset tiedot

Tyyppi	RLE 540.0
Sarjatunnus:	6290
Moottorin rakenne	sähkömoottori
Jännite	230 V~
Ottoteho	1600 W
(EU) 2019/1781	§2(2) (j)
Taajuus	50 Hz
Sulake	10 A

Tyyppi	RLE 540.0
Suojausluokka	II
Suojauslaji	IPX 4
Pystyleikkurivarustus	14 kiinteää pystysuoraa terää
Pystyleikkuuterien käyttö	jatkuva
Moottorin suurin kierrosluku	2840 1/min
Työleveys	38 cm
Työsyvyys	6 tasoa, säätöalue 25 mm
Etupyörien Ø	180 mm
Takapyörien Ø	180 mm
Pituus	126 cm
Leveys	54 cm
Korkeus	111 cm
Paino	28 kg

### Melupäästöt:

Direktiivin 2000/14/EC mukaan:

Taattu äänentehotaso  $L_{WAAd}$  89 dB(A)

Direktiivin 2006/42/EC mukaan:

Äänenpainetaso työpisteessä  $L_{pA}$  72 dB(A)

Epävarmuus  $K_{pA}$  2 dB(A)

### Käteen ja käsivarteen kohdistuva tärinä:

Ilmoitettu tärinäarvo standardin EN 12096 mukaan:

Mitattu arvo  $a_{hw}$  1,95 m/s<sup>2</sup>

Epävarmuus  $K_{hw}$  0,98 m/s<sup>2</sup>

Mittaus standardin EN 20643 mukaan

## 18.1 REACH

REACH on EY-asetus kemikaalien rekisteröinnistä, arvioinnista ja hyväksynnästä.

Tietoja REACH-asetuksen (EY) nro 1907/2006 vaatimusten täyttämistä on osoitteessa [www.stihl.com/reach](http://www.stihl.com/reach)

## 19. Vianetsintä

✘ Käännä tarvittaessa ammattiliikkeen puoleen. STIHL suosittelee STIHL-liikettä.

### Häiriö:

Sähkömoottori ei käynnisty

### Mahdollinen syy:

- Ei verkkojännitettä
- Pystyleikkuuksikkö ei ole kuljetusasennossa
- Käynnistysnappia ei ole painettu
- Teräkseli on jumitunut
- Liitäntäjohto, pistoke, pistorasia tai kytkin viallinen
- Sähkömoottorin lämpölikuormitus suojaus on aktivoitunut

### Korjaus:

- Tarkasta sulake (⇒ 10.1).
- Nosta pystyleikkuuksikkö kuljetusasentoon (⇒ 7.3).
- Paina käynnistysnappia (⇒ 10.3).
- Aseta pystyleikkuuksikkö kuljetusasentoon tai puhdistatanko ja poistokanava (irrota verkkopistoke). (⇒ 7.3), (⇒ 11.2)
- Tarkasta ja tarvittaessa vaihda johto, pistoke tai kytkin (⇒ 10.1), (✘).
- Anna laitteen jäähtyä (⇒ 8.4), (✘).

---

**Häiriö:**

Toistuvasti laukeava verkkosulake

**Mahdollinen syy:**

- Epäasianmukainen liitäntäjohto
- Verkon ylikuormitus
- Laite ylikuormittuu liian syvälle säädetyillä terillä työskennellessä

**Korjaus:**

- Käytä asianmukaista liitäntäjohtoa (⇒ 10.1).
- Liitä laite toiseen virtapiiriin.
- Pienennä työsyvyyttä ja etenemisnopeutta (⇒ 7.4).

---

**Häiriö:**

Voimakas värinä käytön aikana

**Mahdollinen syy:**

- Pystyleikkuuksikkö viallinen
- Sähkömoottori ei ole kunnolla kiinni

**Korjaus:**

- Tarkasta pystyleikkuuksikon terät, teräakseli, väliholkit, ruuviliitokset ja laakerit sekä korjaa tarvittaessa (⇒ 11.5), (✖).
- Kiristä sähkömoottorin ruuviliitokset (✖).

---

**Häiriö:**

Huono työn jälki

**Mahdollinen syy:**

- Terät säädetty liian syvälle (paljaita kohtia, paljon ruohoa ilmastusjätteessä)
- Terät säädetty liian korkealle (vain osa ruohotukoista irtoaa)
- Terien kulumisraja saavutettu
- Kiilahihna viallinen, kulunut tai hihnan kireys ei riittävä

**Korjaus:**

- Pienennä työsyvyyttä (⇒ 7.4).

- Suurena työsyvyyttä (⇒ 7.4).
- Vaihda terät (⇒ 11.5), (✖).
- Vaihda kiilahihna (✖).

---

**Häiriö:**

Terät eivät pyöri

**Mahdollinen syy:**

- Kiilahihna viallinen
- Pystyleikkuuksikkö viallinen

**Korjaus:**

- Vaihda kiilahihna (✖).
- Korjaa pystyleikkuuksikkö (⇒ 11.5), (✖).

---

**Häiriö:**

Pystyleikkuuksikköä ei voi nostaa tai laskea

**Mahdollinen syy:**

- Vaijeri viallinen tai irronnut

**Korjaus:**

- Vaihda tai korjaa vaijeri (✖).

---

**Häiriö:**

Työsyvyyttä ei saa säädettyä

**Mahdollinen syy:**

- Pystyleikkuuksikkö työasennossa
- Säätonuppi tai säädin viallinen

**Korjaus:**

- Nosta pystyleikkuuksikkö kuljetusasentoon (⇒ 7.3).
- Korjaa säätonuppi tai säädin (✖).

## 20. Huolto-ohjelma

### 20.1 Luovutustodistus

Malli: \_\_\_\_\_

Sarjanumero:

□	□	□	□	□	□	□	□	□	□
---	---	---	---	---	---	---	---	---	---

Päiväys: □ □ □ □ □ □ □ □ □ □

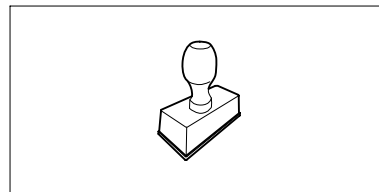

Seuraava huolto

Päiväys: □ □ □ □ □ □ □ □ □ □

---

### 20.2 Huoltotodistus



Anna nämä käyttöohjeet huoltotöiden yhteydessä STIHL-ammattiliikkeelle.

Ammattiliikkeessä huoltotöiden suorittaminen merkitään kenttiin.

Huolto suoritettu

Seuraavan huollon päivämäärä

## Kære kunde

Vi er glade for at du har valgt STIHL. Vi udvikler og producerer vores produkter i topkvalitet efter vores kunders behov. Dermed kan vi fremstille produkter med høj pålidelighed, selv ved ekstrem belastning.

STIHL står også for topkvalitet, når det drejer sig om service. Vores faghandel garanterer en kompetent rådgivning og instruktion samt en omfattende teknisk hjælp.

Vi takker for din tillid og håber, at du får stor glæde af dit STIHL produkt.

Dr. Nikolas Stihl

**VIGTIGT! SKAL LÆSES FØR BRUG OG OPBEVARES.**

## 1. Indholdsfortegnelse

<b>Om denne betjeningsvejledning</b>	<b>190</b>	<b>Sikkerhedsanordninger</b>	<b>199</b>
Generelt	190	Beskyttelsesudstyr	199
Vejledning i læsning af betjeningsvejledningen	190	Tohåndsbetjening	199
Landevarianter	190	<b>Tag maskinen i brug</b>	<b>199</b>
<b>Beskrivelse af maskinen</b>	<b>190</b>	Elektrisk tilslutning	199
<b>Sikkerhed</b>	<b>191</b>	Trækafastning	200
Generelt	191	Start vertikalskæreren	200
Advarsel – fare på grund af elektrisk strøm	192	Sluk vertikalskæreren	200
Beklædning og udstyr	192	<b>Vedligeholdelse</b>	<b>200</b>
Transport af maskinen	193	Generelt	200
Før arbejdet påbegyndes	193	Rengør maskinen	200
Under arbejdet	193	Elmotor og hjul	200
Vedligeholdelse, rengøring, reparation og opbevaring	195	Styrehåndtagets øverste del	201
Opbevaring, hvis maskinen ikke skal bruges i længere tid	196	Vertikalskærerenhed	201
Bortskaffelse	196	Opbevaring og vinterpause	201
<b>Symbolforklaring</b>	<b>196</b>	<b>Transport</b>	<b>201</b>
<b>Medfølgende dele</b>	<b>197</b>	Transport	201
<b>Klargøring af maskinen</b>	<b>197</b>	<b>Sådan minimerer du slid og undgår skader</b>	<b>201</b>
Montering af styrehåndtag	197	<b>Miljøbeskyttelse</b>	<b>202</b>
Nedklapning af styrehåndtag	197	<b>Standardreservedele</b>	<b>202</b>
Vertikalskæremodul	197	<b>Tilbehør</b>	<b>202</b>
Indstilling af arbejdsdybden	198	<b>EC-overensstemmelseserklæring</b>	<b>202</b>
<b>Arbejdsanvisninger</b>	<b>198</b>	Vertikalskærer STIHL RLE 540.0	202
Anvisninger om vertikalskæring	198	<b>Tekniske data</b>	<b>203</b>
Brugerens arbejdsområde	199	REACH	203
Korrekt belastning af elmotoren	199	<b>Fejlsøgning</b>	<b>204</b>
Elmotorens termiske overbelastningsbeskyttelse	199	<b>Serviceplan</b>	<b>205</b>
Når vertikalskæremodulet er blokeret	199	Leveringsbekræftelse	205
		Servicebekræftelse	205

## 2. Om denne betjeningsvejledning

### 2.1 Generelt

Denne betjeningsvejledning er producentens **originale betjeningsvejledning** i henhold til EU-direktivet 2006/42/EC.

STIHL arbejder hele tiden på at videreudvikle sit produktudbud. Vi forbeholder os derfor ret til at ændre form, teknik og udstyr.

Der kan af samme årsag ikke gøres krav gældende på basis af anvisningerne eller illustrationerne i dette hæfte.

I denne betjeningsvejledning kan der være beskrevet modeller, som ikke fås i alle lande.

Denne betjeningsvejledning er beskyttet af ophavsretten. Der tages forbehold for alle rettigheder, især retten til mangfoldiggørelse, oversættelse og behandling med elektroniske systemer.

### 2.2 Vejledning i læsning af betjeningsvejledningen

Billeder og tekst beskriver særlige betjeningstrin.

Alle billedsymboler, som er anbragt på maskinen, forklares i denne betjeningsvejledning.

#### Synsretning:

Synsretning under anvendelsen "**venstre**" og "**højre**" i betjeningsvejledningen: Brugeren står bag maskinen og ser fremad i køreretningen.

### Kapitelhenvisning:

Der henvises med en pil til særlige kapitler og underkapitler med yderligere forklaringer. I det følgende eksempel ses en henvisning til et kapitel: (⇒ 4.)

### Markering af tekstafsnit:

De beskrevne anvisninger kan være markeret som vist i de følgende eksempler.

Betjeningstrin, som kræver, at brugeren griber ind:

- Løsn skruen (1) med en skruetrækker, tryk på grebet (2) ...

Generelle oplysninger:

- Anvendelse af produktet ved sportsarrangementer eller i konkurrencer

### Tekster med særlig betydning:

Tekstafsnit med særlig betydning er markeret med ét af de symboler, der er beskrevet i det følgende, for at fremhæve dem i betjeningsvejledningen.



#### Fare!

Risiko for ulykker og alvorlig personskade. Der kræves særlig opmærksomhed.



#### Advarsel!

Risiko for personskade. Særlig opmærksomhed forhindrer mulige eller sandsynlige kvæstelser.



#### Forsigtig!

Lette personskader og tingsskader kan forhindres med en bestemt adfærd.



#### Bemærk

Information, som sikrer bedre udnyttelse af maskinen og forhindrer mulige fejlbetjening.

### Tekst med henvisning til billeder:

Billeder, som forklarer, hvordan du bruger maskinen, finder du forrest i betjeningsvejledningen.

Kamerasymbolet anvendes til at forbinde billederne på billedsiderne med det pågældende tekstafsnit i betjeningsvejledningen.



### 2.3 Landevarianter

STIHL leverer maskinerne med forskellige stik og kontakter afhængigt af leveringslandet.

På billederne er maskinerne forsynet med europæiske stik. Maskinernes tilslutning med andre typer stik sker analogt.

## 3. Beskrivelse af maskinen



- 1 Styrehåndtagets øverste del med betjeningselementer
- 2 Kabelklips
- 3 Drejegang
- 4 Kabinet
- 5 Håndtag
- 6 Elmotorhjul
- 7 Mærkeplade med maskinnummer
- 8 Udkastningsspjæld
- 9 Motorstopbøjle
- 10 Startknap
- 11 Drejegang til arbejdsdybde
- 12 Greb til vertikalskærenhed



## 4. Sikkerhed

### 4.1 Generelt



Forholdsregler til forebyggelse af ulykker skal følges under arbejdet med maskinen.



Hele betjeningsvejledningen skal læses grundigt igennem før den første ibrugtagning.

Betjeningsvejledningen skal opbevares omhyggeligt til senere brug.

Sikkerhedsforanstaltningerne tjener til din egen sikkerhed, opstillingen er dog ikke udtømmende. Brug kun maskinen på fornuftig og ansvarlig vis, og husk på, at brugeren er ansvarlig for skader på personer eller disses ejendom.

Bliv fortrolig med betjeningsselementerne og brugeren af maskinen.

Maskinen må kun anvendes af personer, som har læst betjeningsvejledningen, og som derfor ved, hvorledes maskinen skal betjenes. Hver bruger bør sikre sig faglig korrekt og praktisk instruktion om maskinens brug før ibrugtagningen. Brugeren skal instrueres af sælgeren eller en anden fagmand om, hvordan maskinen anvendes sikkert.

Brugeren skal under instruktionen gøres særligt opmærksom på, at omhu og koncentration er vigtigt under maskinens brug.

Selvom du betjener denne maskine efter forskrifterne, er der altid restriktioner.



### Livsfare på grund af kvælning!

Børn, der leger med emballagematerialet, risikerer at blive kvælt i det. Emballagemateriale SKAL holdes væk fra børn.

Giv eller udlån kun maskinen samt påbygningsmaskinerne til personer, der er instruerede heri, eller som er fortrolige med betjeningen af den.

Betjeningsvejledningen er en del af maskinen og skal altid følges med.

Maskinen må kun anvendes af personer, der er udhvilede og i god fysisk og psykisk stand. Er du ikke helt rask, bør du spørge din læge, om du må arbejde med maskinen. Undlad at arbejde med maskinen efter indtagelse af alkohol, narkotika eller medicin, der nedsætter reaktionsevnen.

Kontrollér, at brugeren fysisk, sensorisk og mentalt er i stand til at betjene maskinen og arbejde med den. Hvis brugerens fysiske, sensoriske eller mentale evner er nedsatte, må brugeren kun arbejde med plæneklipperen under opsyn eller efter anvisninger fra en ansvarlig person.

Kontrollér, at brugeren er myndig eller er under uddannelse i henhold til de nationale regler og under opsyn.

### Tilsigtet anvendelse:

Maskinen er kun bestemt til vertikalskæring. Den må ikke anvendes til andre formål, da det kan være farligt eller medføre skader på maskinen.

Maskinen er konstrueret til privat brug.

### OBS – risiko for ulykker!

På grund af risiko for personskader må maskinen ikke anvendes til følgende arbejdsopgaver (liste ikke komplet):

- Trimning af buske, hække eller lignende,
- skæring af slyngplanter,
- plænepleje på tage og altankasser,
- granulering og findeling af grene og hækkeklip,
- rensning af fortove (sugning, blæsning),
- udjævning af jordbunker som f. eks. muldvarpeskud.
- transport af vertikalskæringsaffald, undtagen i den dertil indrettede opsamlingskurv (tilbehør – medfølger ikke ved levering).

Af hensyn til sikkerheden bortfalder denne garanti ved enhver ændring på maskinen, undtagen ved en faglig korrekt montering af tilbehør, som er godkendt af STIHL. Du kan få mere at vide om godkendt tilbehør hos din STIHL-forhandler.

Det er ikke tilladt at foretage ændringer på maskinen, som ændrer forbrændingsmotorens eller el-motorens effekt eller omdrejningstal.

Der må ikke transporteres ting, dyr eller personer med maskinen.

Slip altid kun maskinen, når den står på en plan flade og ikke af sig selv kan rulle væk.

Vær specielt forsigtig ved anvendelse i offentlige anlæg, parkanlæg, på sportspladser, ved veje samt i land- og skovbrug.



### OBS! Vibrationer udgør en sundhedsfare!

For stor belastning pga. vibrationer kan medføre kredsløbs- eller nerveskader, især hos mennesker med kredsløbsproblemer. Opsøg straks læge, hvis der opstår symptomer, som kan være udløst af vibrationsbelastninger.

Sådanne symptomer, der primært opstår i fingrene, hænderne eller i håndleddene, er f.eks. (ikke komplet opstilling):

- Følelsesløshed
- Smerter
- Muskelsvaghed
- Misfarvninger af huden
- Ubehagelig kriblen

Hold styrehåndtaget fast, men ikke krampagtigt, med begge hænder på de beregnede steder på håndtaget under kørslen.

Planlæg arbejdstiderne således, at større belastninger i længere tid undgås.

---

## 4.2 Advarsel – fare på grund af elektrisk strøm



### **OBS – Risiko for elektrisk stød!**

Af hensyn til den elektriske sikkerhed skal alle komponenter, der anvendes til strømforsyningen (netledning, netstik, afbryder, forlængerledning), være ubeskadigede og i overensstemmelse med forskrifter og regler.



Beskadigede ledninger, koblinger og stik eller tilslutnings- eller forlængerledninger, der ikke opfylder forskrifter og regler, må ikke anvendes. Derfor skal strømforsyning og tilslutnings- eller forlængerledninger **før hver brug** kontrolleres for tegn på beskadigelse eller slid (skørhed).

Maskinen må kun tages i brug med netledningen rullet helt ud.

Ved anvendelse af en kabeltromle skal netledningen være rullet helt ud før brug.

Anvend aldrig beskadigede forlængerledninger. Udskift defekte kabler med nye, og udfør ikke reparationer på forlængerledningerne.

Maskinen må ikke anvendes, hvis ledningerne er beskadigede eller slidte. Kontroller især netledningen for skader og ældning.

Vedligeholdelses- og reparationsarbejder på netledningerne må kun udføres af et særligt uddannet personale.

### **Fare for elektrisk stød!**

Slut aldrig en beskadiget ledning til strømforsyningen, og berør aldrig en beskadiget ledning, før den er koblet fra strømforsyningen. Ved beskadigede ledninger er der risiko for at komme i berøring med strømførende dele.

Vertikalskæremodulet (knivene) må ikke berøres, før maskinen er koblet fra strømforsyningen.

Sørg altid for, at de anvendte ledninger er tilstrækkeligt sikrede.



Selvom elmotoren er stænkvangsbeskyttet, må der ikke arbejdes med maskinen i regnvejre eller våde omgivelser.

Brug kun fugtighedsisolerede forlængerledninger til udendørs brug, som passer til maskinen (⇒ 10.1).

Tag tilslutningsledningen ud af stikket og stikdåsen, og træk ikke i tilslutningsledningen.

Tilslutnings- og forlængerledninger skal holdes væk fra knivene under vertikalskæringen, så de ikke bliver

beskadiget, hvilket kan medføre risiko for, at brugeren kommer i berøring med strømførende dele.

I tilfælde af en ulykke eller ved driftsforstyrrelser skal vertikalskæreren straks slukkes, og netstikket skal trækkes ud.

Hvis tilslutnings- eller forlængerledningen bliver beskadiget under brug af maskinen (f. eks. kørt over) eller viklet ind, skal vertikalskæreren straks slukkes, og netstikket skal trækkes ud. Kontrollér ledningen, og udskift den om nødvendigt.

Når maskinen tilsluttes et generatoraggregat, skal det sikres, at den ikke kan beskadiges af strømforsyning.

Tilslut kun maskinen til en strømforsyning, som er beskyttet af et fejlstrømsrelæ med en brydestrøm på maksimalt 30 mA. Yderligere oplysninger fås hos elinstallatøren.

Af hensyn til den elektriske sikkerhed skal elkablet altid være korrekt monteret på styrehåndtaget.

---

## 4.3 Beklædning og udstyr



Bær altid solide sko med skridsikre såler under arbejdet. Gå aldrig barfodet eller iført sandaler.



Bær egnede beskyttelsesbriller under arbejdet.



Bær altid solide handsker, og bind langt hår op (tørklæde, hue etc.) under vedligeholdelses- og rengøringsarbejder samt under transport af maskinen.

Maskinen må betjenes, når brugeren bærer lange bukser og tætsiddende tøj.

Bær aldrig løstsiddende tøj, som kan hænge fast i de bevægelige dele (betjeningsgreb) – heller ikke smykker, slips eller halstørklæder.

#### 4.4 Transport af maskinen

Anvend altid handsker under arbejdet for at undgå at komme til skade på varme maskindele eller de skarpe kanter.

Sluk maskinen, træk stikket ud, sæt vertikalskæremodulet i transportstilling, og vent til knivene er standset, før maskinen transporteres.

Transporter kun maskinen med afkølet elmotor.

Vær opmærksom på maskinens vægt, og anvend egnede hjælpemidler til læsning efter behov (læsseramper eller løfteanordninger).

Fastgør maskinen og medtransporterede maskindele (f. eks. græsopsamlingskurv, der fås som tilbehør) ved transport på et lad vha. tilstrækkeligt dimensionerede fastgørelsesanordninger (seler, tov osv.).

Undgå at berøre knivene, når maskinen løftes og bæres.

Følg især henvisningerne i kapitlet "Transport". Her beskrives, hvordan maskinen skal løftes eller fastsures. (⇒ 12.1)

Under en transport af maskinen skal gældende forskrifter overholdes, især hvad angår ladningens sikkerhed samt transport af ting på lastarealet.

#### 4.5 Før arbejdet påbegyndes

Kontrollér, at det kun er personer, som har læst betjeningsvejledningen, der anvender maskinen.

Følg anvisningerne i kapitlet "Fare på grund af elektrisk strøm" (⇒ 4.2).

Vær opmærksom på kommunale forskrifter for anvendelsestider for haveredskaber med elmotor.

Brug ikke maskinen på brolagte eller grusbelagte arealer, hvor der slynges materiale ud, som kan forårsage kvæstelser.

Undersøg hele det arbejdsområde, hvor maskinen skal anvendes, og fjern sten, kæppe, ståltråd, kødben og andre fremmedlegemer, som kan blive slynget væk af maskinen. Forhindringer (f.eks. træstykker, rødder) overses nemt i højt græs.

Marker derfor før arbejdet med maskinen alle objekter, der er skjult i græsplænen (forhindringer), som ikke kan fjernes.

Før maskinen tages i brug, skal defekte, slidte og beskadigede dele udskiftes. Ulæselige eller beskadigede fare- og advarselsanvisninger på maskinen skal udskiftes. Din STIHL-forhandler har ekstra skilte og alle andre reservedele på lager.

Maskinen må kun anvendes i **driftssikker tilstand**. Kontrollér derfor før hver brug,

- om maskinen er monteret korrekt,
- om vertikalskærerenheden (knivaksel, knive, afstandsbojsninger og forskrunding) er i orden – kontrollér især, at enheden sidder sikkert, og at det ikke er beskadiget (hak og ridser) eller slidt,

- om beskyttelsesanordningerne (f. eks. udkastningsspjæld med gummilapper, kabinet, styrehåndtag, motorstopbøjle) er i orden og fungerer korrekt,
- om opsamlingskurven (tilbehør – medfølger ikke ved levering) er ubeskadiget og komplet monteret – en beskadiget opsamlingskurv må ikke anvendes.

Udfør alt nødvendigt arbejde, eller kontakt en forhandler. STIHL anbefaler en STIHL-forhandler.

#### 4.6 Under arbejdet



Brug aldrig maskinen, når der er dyr eller personer, især børn, i fareområdet.

De kontakter og sikkerhedsanordninger, som er installeret på maskinen, må ikke fjernes eller kortsluttes. Sørg især for, at motorstopbøjlen aldrig er fastgjort på styret (f. eks. ved at binde den fast).

Styrehåndtaget skal altid være monteret korrekt og må ikke ændres. Anvend aldrig maskinen, hvis styrehåndtaget er klappet om.

Fastgør aldrig ting til styrehåndtaget (f. eks. arbejdstøj). Forlængerledninger må ikke vikles om styrehåndtaget.

Arbejd kun i dagslys eller med god kunstig belysning.

Der må ikke arbejdes med maskinen i regnvej, tordenvej, og især ikke når der er risiko for lynnedslag.

Er undergrunden våd, er der større risiko for uheld pga. dårligere fodfæste. Arbejd ekstra forsigtig her, så du ikke skrider ud. Undgå om muligt at anvende maskinen, hvis undergrunden er fugtig.

Lad ikke maskinen stå ubeskyttet i regnen.

### Start maskinen:

Start maskinen forsigtigt i henhold til anvisningerne i kapitlet "Ibrugtagning af maskinen". (⇒ 10.)

Sørg for rigelig afstand mellem fødderne og knivene.

Sæt vertikalskæremodulet i transportstilling, før det startes.

Maskinen skal stå på et plant underlag, når den tændes.

Maskinen må ikke vippe før og under starten.

Start aldrig elmotoren, hvis udkastningskanalen ikke er dækket af udkastningsspjældet eller af opsamlingskurven (tilbehør – medfølger ikke ved levering).

Undgå at slukke og tænde apparatet hyppigt inden for et kort tidsrum, og "leg" ikke med startknappen. Risiko for overophedning af elmotoren!

Maskinen forårsager spændingsudsving, når den starter. Ved dårlige spændingsforhold kan den have indflydelse på andre apparater eller anordninger, der er tilsluttet samme strømkreds. I dette tilfælde skal der træffes passende foranstaltninger (f. eks. kan maskinen tilsluttes en anden strømkreds, eller den kan tilsluttes en kreds med lavere impedans).

### Arbejde på skråninger:

Bearbejd altid skråningerne på tværs og aldrig på langs.

Mister brugeren kontrollen over maskinen ved arbejde i længderetningen, kan han/hun blive kørt over af den vertikalskærende maskine.

Vær ekstra forsigtig, når køreretningen på skråningen ændres.

Sørg altid for et godt fæste på skråninger, og undgå at arbejde på meget stejle skråninger.

Af sikkerhedsmæssige årsager må maskinen ikke anvendes på skråninger på over 25° (46,6 %). **Risiko for kvæstelser!** En hældning på 25° svarer til en lodret stigning på 46,6 cm over en vandret længde på 100 cm.

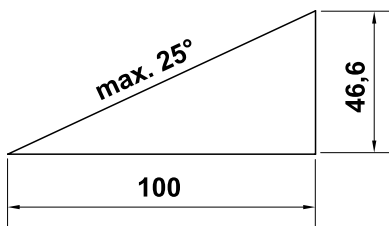

### Anvendelse:



#### OBS – Risiko for kvæstelser!

Hold aldrig hænder og fødder hen mod eller under de roterende dele. Berør aldrig roterende knive. Stå aldrig i nærheden af udkastningsåbningen. Den sikkerhedsafstand, som styrehåndtaget giver, skal altid overholdes.

Forsøg ikke at inspicere vertikalskæremodulet, mens maskinen kører. Lad være med at åbne udkastningsspjældet og/eller tage opsamlingskurven (tilbehør – medfølger

ikke ved levering) af, så længe knivene roterer. Roterende knive kan medføre kvæstelser.

Læn dig ikke hen over maskinen, og sørg altid for, at du er i balance og står sikkert.

Kør kun med maskinen i gangtempo, og løb aldrig med maskinen under arbejdet. Ved at køre hurtigt øges risikoen for at komme til skade ved at snuble, skride ud osv.

Bemærk, at knivene sætter sig fast i jorden ved vertikalskæring i dyb position, eller når der køres over ujævnheder på jorden. Hvis knivene er indstillet for dybt, kan vertikalskæreren accelerere utilsigtet, hvilket kan medføre, at brugeren mister kontrollen over maskinen.

Sæt altid vertikalskæremodulet i transportstilling, før maskinen vendes.

Vær ekstra forsigtig, når du vender maskinen om eller trækker den hen mod dig selv.

#### Risiko for at snuble!

Undlad at løfte eller bære maskinen med kørende elmotor eller med tilsluttet ledning.

Kør rundt om ting, der er skjult i græssets vækstlag (vandingssystemer, pæle, vandventiler, fundamenter, elektriske ledninger etc.). Kør aldrig over sådanne objekter.

Anvend maskinen særligt forsigtigt, når du arbejder i nærheden af skråninger, terrænkanter, lossepladser, grøfter, diger og dæmninger. Sørg især for at holde rigelig afstand til sådanne farlige steder.



Vær opmærksom på knivenes efterløb, som varer i nogle sekunder.

Sluk elmotoren, og sæt vertikalskæreremodul i transportstilling,

- før du indstiller arbejdsdybden,
- før du åbner udkastningsspjældet eller tager opsamlingskurven af (tilbehør – medfølger ikke ved levering).



Sluk elmotoren, træk netstikket ud, sæt vertikalskærerenheden i transportstilling, og kontrollér, at knivene er standset helt,

- før du skubber maskinen til et areal uden græs,
- før du løfter eller bærer maskinen,
- før du transporterer maskinen.



Sluk elmotoren, træk netstikket ud, og kontrollér, at knivene er standset helt,

–før maskinen forlades eller står uden opsyn,

- før du frigør en blokeret vertikalskærerenhed eller fjerner blokeringer i udkastningskanalen,
- før du kontrollerer, rengør eller udfører arbejde på maskinen (f.eks. nedklapning af styrehåndtaget),
- når der har været et sammenstød med et fremmedlegeme. Led efter skader på maskinen, og foretag de nødvendige reparationer, før du starter maskinen igen og arbejder med den.
- hvis maskinen vibrerer unormalt. I givet fald skal den straks kontrolleres.



### Risiko for kvæstelser på grund af defekte dele!

Kraftige vibrationer indikerer som regel en fejl.

Maskinen må under ingen omstændigheder bruges med en beskadiget eller bøjet vertikalskærerenhed (knivaksel, knive, afstandsbojsninger og forskruring).

Kontrollér maskinen ved unormale vibrationer eller efter et sammenstød med et fremmedlegeme, især vertikalskærerenheden (knivaksel, knive, afstandsbojsninger og forskruring), kabinettet og udkastningsspjældet, for beskadigelser samt løse dele, og udfør de nødvendige reparationer, før du igen starter maskinen og arbejder med den. Har du ikke nok viden herom, skal maskinen repareres af en forhandler – STIHL anbefaler en STIHL forhandler.

### 4.7 Vedligeholdelse, rengøring, reparation og opbevaring



Maskinen skal slukkes, og stikket trækkes ud, før der udføres arbejde på maskinen, før indstilling eller rengøring af maskinen, eller før det kontrolleres, om tilslutningsledningen er snoet eller beskadiget.

Før vedligeholdelsesarbejde, rengøring og opbevaring i lukkede rum skal maskinen køle helt af.

#### Rengøring:

Efter arbejdet skal hele maskinen gøres grundigt ren. (⇒ 11.2)

Eventuelle rester løsnes med en træpind. Rengør maskinens underside med en børste og vand.

Anvend aldrig en højtryksrenser, og rengør ikke maskinen under rindende vand (f. eks. med en haveslange). Brug ikke aggressive rengøringsmidler. Disse kan beskadige kunststof- og metaldele og gøre brugen af din STIHL-maskine mindre sikker.

For at undgå brandfare skal området omkring køleluftåbningerne mellem elmotorens hjelm og kabinettet holdes fri for f.eks. græs, strå, mos, blade og udtrængende fedt.

#### Vedligeholdelsesarbejder:

Det er kun tilladt at udføre de vedligeholdelsesarbejder, der er anført i denne betjeningsvejledning; alt andet arbejde skal udføres af en forhandler. Hvis du ikke har tilstrækkelig viden herom eller mangler de nødvendige hjælpemidler, bedes du **altid** henvende dig til en forhandler.

STIHL anbefaler, at alle vedligeholdelsesarbejder og reparationer udelukkende udføres af en STIHL-forhandler.

STIHL-forhandlerne tilbydes jævnlige kurser og får stillet teknisk materiale til rådighed.

Anvend kun værktøj, tilbehør eller påbygningsmaskiner, som er godkendt af STIHL til maskinen eller teknisk lignende produkter. I modsat fald er der risiko for ulykker med personskader eller skader på maskinen til følge. Kontakt en forhandler, hvis du har spørgsmål.

Originalt værktøj og tilbehør samt originale reservedele fra STIHL er tilpasset optimalt til maskinen og brugerens behov. Originale STIHL-reservedele kendes på STIHL-reservedelsnummeret, på

graveringen STIHL samt på STIHL-reservedelssymbolet. Symbolet kan også stå alene på mindre dele.

Sørg for, at advarsels- og henvisningsskilte er rene og læselige. Beskadigede eller bortkomne skilte skal udskiftes med nye originale skilte fra din STIHL-forhandler. Udskiftes en komponent med en ny, skal det sikres at den nye del forsynes med det samme skilt som den gamle.

Arbejde på vertikalskærenhed må kun udføres med tykke arbejdshandsker og med største forsigtighed.

Ved arbejde på vertikalskærenhed skal du være opmærksom på, at knivene kan bevæges, selvom netstikket er trukket ud.

Sørg for, at alle møtrikker, bolte og skruer er spændt fast til, så det altid er sikkert at bruge maskinen.

Kontrollér regelmæssigt hele maskinen og opsamlingskurven (tilbehør – medfølger ikke ved levering) for slid og beskadigelse, især før den skal opbevares (f. eks. før vinterpausen). Slidte og beskadigede dele skal udskiftes med det samme af hensyn til sikkerheden, så det altid er sikkert at bruge maskinen.

Hvis der i forbindelse med vedligeholdelsesarbejdet har været fjernet komponenter eller beskyttelsesanordninger, skal disse omgående anbringes korrekt.

---

#### 4.8 Opbevaring, hvis maskinen ikke skal bruges i længere tid

Den afkølede maskine skal opbevares i et tørt, lukket rum.

Kontrollér, om maskinen er beskyttet mod utilsigtet brug (f. eks. fra børn).

Maskinen skal gøres grundigt ren før pauser (f.eks. vinterpause).

Opbevar maskinen i en driftssikker tilstand.

Stil maskinen til opbevaring på en plan flade, så den ikke af sig selv kan rulle væk.

---

#### 4.9 Bortskaffelse

Sørg for korrekt bortskaffelse af den brugte maskine. Sørg for, at maskinen ikke kan anvendes længere før bortskaffelsen. For at forebygge ulykker er det især vigtigt at fjerne netledningen resp. strømledningen fra afbryderen til elmotoren.

#### Risiko for kvæstelser på vertikalskærenhed!

Lad aldrig en udjent maskine være uden opsyn. Sørg for, at maskinen og knivene opbevares utilgængeligt for børn.

## 5. Symbolforklaring



#### OBS!

Læs og følg betjeningsvejledningen og sikkerhedshenvisningerne inden ibrugtagning.



#### Risiko for kvæstelser!

Der må ikke være uvedkommende i fareområdet.



#### Pas på, skarpe knive!

Hold fingre og tær væk. Træk netstikket ud af stikdåsen før vedligeholdelses-, indstillings- og rengøringsarbejder, eller hvis tilslutningsledningen er viklet eller beskadiget. Knivene fortsætter med at rotere, efter at elmotoren er blevet slukket.



#### Risiko for elektrisk stød!

Hold tilslutningsledningen væk fra knivene.



Arbejd ikke i regnvej og ikke i våde omgivelser.



Brug beskyttelsesbriller



Start af elmotoren



Vertikalskærenhed i transportstilling

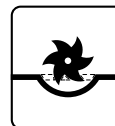

Vertikalskærenhed i arbejdsstilling

## 6. Medfølgende dele

Pos.	Betegnelse	Stk.
A	Basismaskine	1
B	Fladrundbolt med kabelføring	2
C	Drejegreb	2
D	Kabelklips	2
-	Betjeningsvejledning	1

## 7. Klargøring af maskinen

**! Risiko for kvæstelser!**  
Følg sikkerhedsanvisningerne i kapitlet "Sikkerhed". (⇒ 4.)

Følg anvisningerne i kapitlet "Transport", når vertikalskæreren løftes ud af emballagen. Sørg især for at bære handsker, og undgå at berøre knivene. (⇒ 4.4)

- Stil maskinen på et plant og fast underlag i forbindelse med alt det beskrevne arbejde.

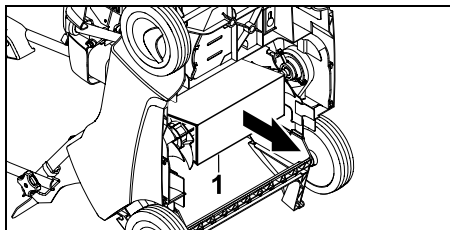

- Fjern kartondelen (1) på undersiden af maskinen.

## 7.1 Montering af styrehåndtag

### Montering af styrehåndtagets øverste del:



- Sæt styrehåndtagets øverste del (1) på styrehåndtagets to nederste dele.
- Stik fladrundboltene med kabelføring (B) indefra og ud gennem borerne, og spænd dem til med drejeregrene (C).
- Hægt kablet (2) på højre kabelføring (3) og kabeltrækket (4) på venstre kabelføring (5) på som vist.

### Montering af kabelklips:

**! Fare for elektrisk stød!**  
For at undgå at beskadige styrehåndtagets isoleringslag må kabelklips kun trykkes på styret med hånden, og der må ikke anvendes værktøj til monteringen (f.eks. en skruetrækker eller en hammer).

- Monter den første kabelklips (D) på styrehåndtagets øverste del. Afstand mellem kabeklips og kontakt: **25 - 27 cm**
- Monter den anden kabelklips (D) på styrehåndtagets nederste del.
- Ilæg elkablet i begge kabelklips (2) som vist. Luk lasken (6), og lad den gå i indgreb.

## 7.2 Nedklapning af styrehåndtag



**! Risiko for klemning!**  
Når drejeregrene (C) løsnes, kan styrehåndtagets øverste del klappes ned. Hold derfor altid om styrehåndtagets øverste del (1) på det højeste sted med den ene hånd, mens drejeregrene løsnes.

**Transportposition** – i forbindelse med pladsbesparende transport og opbevaring:

- Skru drejeregrene (C) ud, indtil de kan drejes frit, og klap styrehåndtagets øverste del (1) fremad, og lad den ligge på maskinen. Sørg for, at elkablet ikke beskadiges.

**i** Frigangen i fladrundboltens gevind forhindrer, at drejeregrene af sig selv skrues helt af boltene (beskyttelse mod at falde af).

**Arbejdsposition** – til skubning af maskinen:

- Klap styrehåndtagets øverste del (1) bagud, og hold fast i det med den ene hånd.
- Skru drejeregrene (C) fast.

## 7.3 Vertikalskæremodul

### Sænk vertikalskæremodul ned til arbejdsstilling:



**! Risiko for kvæstelser!**  
Vertikalskæreren sætter i gang med en fremadbevægelse, når det roterende vertikalskæremodul sænkes ned.

- Sæt vertikalskærerenhed håndtag (1) i arbejdsstilling i pilens retning som vist. Vertikalskærerenhed sænkes ned til den indstillede arbejdsdybde. (⇒ 7.4)



#### Løft vertikalskærerenhed i transportstilling:



- Stil vertikalskærerenhed håndtag (1) i transportstilling, og lad det gå i indgreb.



### 7.4 Indstilling af arbejdsdybden

Der kan indstilles **seks** forskellige arbejdsdybder.



#### Niveau 1:

Mindste arbejdsdybde

#### Niveau 6:

Største arbejdsdybde

Justeringsområde: **25 mm**.

- **1** Sæt håndtaget på vertikalskærerenhed (1) i transportstilling, og lad det gå i indgreb. (⇒ 7.3)
- **2** Indstil den ønskede arbejdsdybde med drejehjulet til arbejdsdybde (2).

#### Bemærk:

- Start altid vertikalskæringen med den mindste arbejdsdybde (**niveau 1**). Er vertikalskæringen ikke i orden, forøges arbejdsdybden trinvis.
- **Knivens slid** kan udliges med en større arbejdsdybde.
- Niveau 5 og 6 bør ikke vælges ved nye knive, da græsrodde i givet fald kan blive beskadiget af vertikalskæringen.



Arbejdsdybden afhænger af knivens slid og af jordtypen. Vertikalskæreren trykkes mod græsset på grund af knivens rotation og af apparatets egen vægt: På blødere jord skæres der derfor dybere ned end på fast og kompakt jord.

## 8. Arbejdsanvisninger



#### Risiko for kvæstelser!

Sammenfiltrede ledninger skal omgående rettes ud.

Hold tilslutningsledningen bag dig under vertikalskæringen. Tilslutningsledninger kan utilsigtet blive klippet over under vertikalskæring, eller man kan snuble over dem. Derfor udgør de en stor risiko for ulykker. Sørg derfor altid for, at tilslutningsledningen ligger på det område af plænen, der allerede er behandlet.

### 8.1 Anvisninger om vertikalskæring

Græsplænen bliver mere modstandsdygtig over for tørke, varme og kulde ved **regelmæssig vertikalskæring**. En årlig plæneluftning gør græsplænen mindre modtagelig over for sygdomme, og fladtrykt jord og nedtrådte steder, der kan være opstået på (grund af fodboldspil, fest osv.), fjernes. Græsplænen vokser ensartet og bliver grøn.

#### Tidspunkt:

Den bedste tid for den årlige vertikalskæring er det tidlige forår. Behandles græsplænen mere end en

gang om året med vertikalskæreren, bør dette ikke ske midt på sommeren og heller ikke for sent på efteråret.

Græsplænen skal have nogle ugers ro til at komme sig efter vertikalskæringen. Derfor er den bedste tid til vertikalskæringen i vækstfasen om foråret.

En kraftigt sammenfiltret græsplæne bør behandles to gange om året: Første gang om foråret og derefter igen om efteråret.

#### Klargøring af græsplænen:

Græsplænen skal klippes ned til en højde på 2 til 3 cm, før den behandles. Jo kortere græsplænen er, desto bedre kan den vertikalskæres.

Græsplænen må ikke være nytilsæt, våd eller for tør.

#### Tips til det bedste arbejdsresultat:

- Rids kun let i jorden, så græsrodde ikke beskadiges. (⇒ 7.4)
- Før vertikalskæreren i lige, parallelle baner.
- Overhold en jævn arbejds hastighed.
- Sæt altid vertikalskæremodulet i transportstilling, før maskinen vendes. (⇒ 7.3)
- Undgå at blive stående samme sted i længere tid.
- Er græsplænen meget sammenfiltret, bør plænen vertikalskæres endnu en gang på tværs af den første skæring.

#### Efter vertikalskæringen:

- Fjern omhyggeligt vertikalskæringsaffaldet.
- Gød græsplænen, og efterså evt. på opståede bare steder.
- Vand græsplænen grundigt.



## 8.2 Brugerens arbejdsområde



- Brugeren skal af sikkerhedsmæssige grunde altid opholde sig i arbejdsområdet bag styrehåndtaget, når elmotoren er tændt. Den sikkerhedsafstand, som styrehåndtaget giver, skal altid overholdes.
- Vertikalskæreren må udelukkende betjenes af én person, og alle andre tilstedeværende personer skal holde sig på forsvarlig afstand. (⇒ 4.)

## 8.3 Korrekt belastning af motoren

Start kun motoren, når vertikalskæremodulet er i transportstilling.

Vertikalskæreren må kun belastes så meget, at motorens omdrejningstal ikke falder væsentligt.

Hvis motorens omdrejningstal falder, skal fremføringshastigheden reduceres. Sæt vertikalskæremodulet i transportstilling, vælg en mindre skæredybde, og forsæt så vertikalskæringen.

## 8.4 Motorens termiske overbelastningsbeskyttelse

Hvis motoren overbelastes under arbejdet, kobler den monterede termiske overbelastningsbeskyttelse automatisk motoren fra.

Årsager til overbelastning:

- For høj fremføringshastighed
- Knivene skærer for dybt ned i jorden
- Uegnet eller for lang tilslutningsledning
  - spændingsfald (⇒ 10.1)

- utilstrækkelig rensning af køleluftføringen (luftudtagene),

## Ibrugtagning efter pause

Efter en afkølingstid på op til 10 min. (afhængigt af omgivelsestemperaturen) tages maskinen igen i brug på normal vis. (⇒ 10.3)

## 8.5 Når vertikalskæremodulet er blokeret

Stands straks motoren, og træk netstikket ud. Stands derefter maskinen, og kontrollér især vertikalskæremodulet for beskadigelser, og fjern årsagen til fejlen.

# 9. Sikkerhedsanordninger

Maskinen er udstyret med flere sikkerhedsanordninger for sikker betjening og beskyttelse mod ukorrekt brug.



### Risiko for kvæstelse!

Hvis der konstateres en defekt i en af sikkerhedsanordningerne, må maskinen ikke bruges. Kontakt en forhandler, STIHL anbefaler en STIHL-forhandler.

## 9.1 Beskyttelsesudstyr

Vertikalskæreren er udstyret med beskyttelsesudstyr, som forhindrer utilsigtet kontakt med knivene og med det udkastede vertikalskæringsaffald. Hertil hører kabinettet, udkastningsspjældet og det korrekt monterede styrehåndtag.

## 9.2 Tohåndsbetjening

Elmotoren kan kun startes, hvis du trykker på startknappen og holder den nede med højre hånd og samtidig trækker motorstopbøjlen mod styrehåndtaget med venstre hånd.

# 10. Tag maskinen i brug

## 10.1 Elektrisk tilslutning



### Fare for elektrisk stød!

Følg sikkerhedsanvisningerne i kapitlet "Sikkerhed" (⇒ 4.2).

Ved anvendelse af en kabeltromle skal tilslutningsledningen være rullet helt ud, da der ellers kan opstå effekttab og overophedning på grund af elektrisk modstand.

Der må kun anvendes tilslutningsledninger, som ikke er lettere end følgende gummiledninger:  
**H07 RN-F DIN/VDE 0282**

**Minimumtværsnit:**  
**op til 25 m længde: 3 x 1,5 mm<sup>2</sup>**  
**op til 50 m længde: 3 x 2,5 mm<sup>2</sup>**

Tilslutningsledningernes koblinger skal være af gummi eller gummibetrukne og opfylde følgende standard:  
**DIN/VDE 0620**

Netspænding og netfrekvens skal stemme overens med angivelserne på mærkepladen og angivelserne i kapitlet "Tekniske data" (⇒ 18.).

Tilslutningsledningen skal være tilstrækkeligt sikret (⇒ 18.).

Maskinen skal tilsluttes en strømforsyning med en systemimpedans  $Z_{maks.}$  ved leveringspunktet (hovedtilslutningen) på maksimalt **0,49 Ohm** (ved 50 Hz).

Brugeren skal sikre, at maskinen kun tilsluttes en strømforsyning, der overholder disse krav. Systemimpedansen kan om nødvendigt oplyses af det lokale elselskab.

---

## 10.2 Trækaflastning



Under arbejdet forhindrer trækaflastningen, at tilslutningsledningen trækkes af ved en fejl og derved beskadiger strømtilslutningen på maskinen.

Derfor skal tilslutningsledningen føres gennem trækaflastningen.

- Med tilslutningsledningen (1) dannes en løkke, som føres gennem åbningen (2).
- Før så løkken op om kroge (3), og stram den.

---

## 10.3 Start vertikalskæreren



### Risiko for kvæstelser!

Start kun elmotoren, når vertikalskærermodul er i transportstilling. Vertikalskæreren må aldrig vippes for at starte elmotoren.

- **1** Tryk på startknappen (1), og hold den inde.
- **2** Træk motorstopbøjlen (2) mod styrehåndtaget, og hold den der.
- Startknappen (1) kan slippes igen, når motorstopbøjlen (2) er trykket op.

- Sænk vertikalskærermodul ned til arbejdsstilling, og behandl græsarealet. (⇒ 7.3)

---

## 10.4 Sluk vertikalskæreren



- Sæt vertikalskærermodul i transportstilling. (⇒ 7.3)
- Slip motorstopbøjlen (1). Elmotoren og vertikalskæreknaven standser efter en kort udløbstid.

---

# 11. Vedligeholdelse

---

## 11.1 Generelt



### Risiko for kvæstelser!

Følg sikkerhedsanvisningerne i kapitlet "Sikkerhed" (⇒ 4.).

### Årlig vedligeholdelse udført af forhandleren:

Vertikalskæreren bør kontrolleres af forhandleren en gang om året. STIHL anbefaler en STIHL-forhandler.

---

## 11.2 Rengør maskinen



### Vedligeholdelsesinterval: Efter hver brug

Omhyggelig behandling beskytter maskinen mod skader og forlænger levetiden.

- Stil vertikalskæreren på et fast, vandret og jævnt underlag.

---

## Rengøringsstilling:

Tag opsamlingskurven (tilbehør – medfølger ikke ved levering) af, klap styrehåndtagets øverste del (1) ned, (⇒ 7.2) og løft udkastningsspjældet (2). Vip vertikalskæreren (3) op i forsiden ved at løfte op i håndtaget (4). Stil vertikalskæreren som vist, og lad styrehåndtagets øverste del ligge ned på jorden.

- Maskinen må kun rengøres med vand og en børste eller klud. Eventuelle rester løsnes med en træpind. Anvend om nødvendigt specialrensemiddel (f. eks. STIHL specialrensemiddel).
- Ret aldrig en vandstråle eller højtryksrensere mod elektriske komponenter som kontakter, dele på elmotoren, kileremme, pakninger og lejesøler.
- Rengør vertikalskærermodul.
- Fjern snavs fra køleluftføringen (indsugningsspalter) mellem elmotorhjelm og kabinettet for at sikre tilstrækkelig køling af elmotoren.

---

## 11.3 Elmotor og hjul

Elmotoren er vedligeholdelsesfri.

Hjulenes lejer er vedligeholdelsesfrie.

## 11.4 Styrehåndtagets øverste del

### Vedligeholdelsesinterval: Før hver brug

- Kontrollér styrehåndtagets øverste del for beskadigelse – den er beklædt med et isoleringslag. Hvis dette er beskadiget, må vertikalskæreren ikke bruges, og styrehåndtagets øverste del skal udskiftes af forhandleren. STIHL anbefaler en STIHL-forhandler.

## 11.5 Vertikalskærerenhed



### Risiko for kvæstelse!

Slidte knive kan knække og forårsage alvorlige kvæstelser. Derfor SKAL vedligeholdelsen udføres som beskrevet.

### Vedligeholdelsesinterval: Før hver brug

- Vip vertikalskæreren op i rengøringsstilling. (⇒ 11.2)
- Kontrollér vertikalskærerenheden (bestående af knivaksel, knive, møtrikker, skiver og afstandsbøsninger) for slid, fast montering, ridser eller andre beskadigelser.

### Slidkontrol:

Knivene skal udskiftes, når jorden ikke kan rideses selv med den største arbejdsdybde (niveau 6). Knivene skal altid udskiftes som et samlet sæt.

### Knivene må ikke efterslibes!

Defekte eller slidte dele skal repareres eller udskiftes af en forhandler. STIHL anbefaler en STIHL-forhandler.

## 11.6 Opbevaring og vinterpause

- Vertikalskæreren skal opbevares i et tørt, lukket og støvfrit rum. Sørg for, at maskinen opbevares utilgængeligt for børn.
- Vertikalskæreren skal opbevares i driftssikker tilstand. Klap evt. styrehåndtaget ned.
- Alle møtrikker, bolte og skruer skal være spændt fast til, ulæselige fare- og advarselshenvisninger på maskinen skal udskiftes, og den komplette maskine og opsamlingskurven (tilbehør – medfølger ikke ved levering) skal kontrolleres for slid og beskadigelse. Udskift slidte eller beskadigede dele.
- Eventuelle fejl på maskinen skal altid afhjælpes før opbevaringen.

Hvis vertikalskæreren tages ud af drift i længere tid (vinterpause), skal følgende punkter desuden udføres:

- Rengør alle udvendige dele grundigt.
- Smør samtlige bevægelige dele godt ind i olie/fedt.

## 12. Transport

### 12.1 Transport



#### Risiko for kvæstelser!

Overhold kapitlet "Sikkerhed" før transporten. (⇒ 4.)

Ved transport skal du altid bære egnede personlige værnemidler (sikkerhedssko, kraftige handsker). Træk altid ledningen ud før løft eller transport.

## Sådan bærer du maskinen:

- Vær altid to personer om at bære vertikalskæreren. Sørg altid for tilstrækkelig afstand mellem knivene og kroppen (især fødder og ben). Løft og bær kun maskinen i håndtaget (1) og på styrehåndtagets øverste del (2), eller hvis dette er klappet ned, på styrehåndtagets nederste dele (3).

## Fastgøring af maskinen:

- Fastgør vertikalskæreren (tilbehør – medfølger ikke ved levering) og opsamlingskurven på læssefladen med egnede hjælpemidler. Transportér kun maskinen stående på hjulene.
- Fastgør tove og seler på styrehåndtagets nederste del (3), på forakslen (4) og på kabinetafstiveren under udkastningsspjældet (5).

## 13. Sådan minimerer du slid og undgår skader

### Vigtige anvisninger til vedligeholdelse af produktgruppen

#### Vertikalskærer, håndbetjent og strømdrevet (STIHL RLE)

Firmaet STIHL påtager sig intet ansvar for ting- og personskader, som opstår som følge af manglende overholdelse af henvisningerne i betjeningsvejledningen, især hvad angår sikkerhed, betjening og vedligeholdelse, eller ved anvendelse af ikke godkendte påbygningskomponenter eller reservedele.

For at undgå skader og unødigt slitage på din STIHL-maskine skal du altid følge nedenstående vigtige anvisninger:

## 1. Sliddele

Nogle dele af STIHL-maskinen udsættes også selv ved korrekt brug for normal slitage og skal alt efter arten og varigheden af brugen udskiftes rettidigt.

Dertil hører bl. a.:

- Kniv
- Kilerem
- Opsamlingskurv (tilbehør – medfølger ikke ved levering)

## 2. Overholdelse af anvisningerne i denne betjeningsvejledning

Brug, vedligeholdelse og opbevaring af STIHL-maskinen skal ske med største omhu som beskrevet i denne betjeningsvejledning. Brugeren hæfter selv for alle skader, der måtte opstå som følge af manglende overholdelse af sikkerheds-, betjenings- og vedligeholdelsesanvisningerne.

Dette gælder især for:

- Ikke tilstrækkeligt dimensioneret tilførsel (tværsnit).
- Forkert elektrisk tilslutning (spænding).
- Ændringer af produktet, som ikke er godkendt af STIHL.
- Anvendelse af værktøj eller tilbehør, som ikke er godkendt eller egnet til produktet eller ikke er af tilstrækkelig kvalitet.
- Brug af produktet til andet end det af producenten foreskrevne formål.
- Anvendelse af produktet ved sportsarrangementer eller i konkurrencer.
- Følgeskader som følge af fortsat brug af produktet med defekte komponenter.

## 3. Vedligeholdelsesarbejder

Alle former for arbejder, der er beskrevet i afsnittet "Vedligeholdelse", skal foretages regelmæssigt.

Hvis disse vedligeholdelsesarbejder ikke kan udføres af brugeren selv, skal de udføres af en forhandler.

STIHL anbefaler, at alle vedligeholdelsesarbejder og reparationer udelukkende udføres hos en STIHL-forhandler.

STIHL-forhandlerne tilbydes jævnligt kurser og får stillet teknisk materiale til rådighed.

Såfremt disse arbejder ikke bliver udført, kan der opstå skader, som brugeren selv hæfter for.

Herunder hører bl.a.:

- Skader på elmotoren på grund af utilstrækkelig rensning af køleluftføringen (luftudtagene).
- Korrosionsskader eller følgeskader på grund af uhensigtsmæssig opbevaring.
- Skader på maskinen på grund af anvendelse af andre reservedele af mindre god kvalitet.
- Skader pga. ikke udført eller utilstrækkelig vedligeholdelse, eller skader pga. vedligeholdelses- eller reparationsarbejder, som ikke udføres på forhandlernes værksted.

## 14. Miljøbeskyttelse



Vertikalskæringsaffaldet må ikke smides i skraldespanden, men skal komposteres.

Emballager, maskine og tilbehør er fremstillet af materialer, der kan genbruges, og som skal bortskaffes i overensstemmelse hermed.

Miljørigtig bortskaffelse, hvor materialerester sorteres, fremmer muligheden for at genanvende brugbare materialer. Derfor skal maskinen afleveres på en genbrugsstation, når den er opslidt. Følg anvisningerne i kapitlet "Bortskaffelse" i forbindelse med bortskaffelse. (⇒ 4.9)

Kontakt genbrugsstationen eller forhandleren for at få at vide hvordan affaldsprodukterne kan bortskaffes korrekt.

## 15. Standardreservedele

Knivsæt:  
6290 007 1000

## 16. Tilbehør

Opsamlingskurv **AFK 050**:  
6910 700 9600

## 17. EC-overensstemmelseserklæring

### 17.1 Vertikalskærer STIHL RLE 540.0

STIHL Tirol GmbH  
Hans Peter Stihl-Straße 5  
6336 Langkampfen  
Østrig

erklærer, at vi har det fulde ansvar for, at

- Konstruktion: El-vertikalskærer

- Fabrikat: STIHL
- Type: RLE 540.0
- Serienummer: 6290

opfylder de relevante bestemmelser i direktiverne 2000/14/EC, 2006/42/EC, 2014/30/EU, 2011/65/EU og 2009/125/EC og er udviklet og fremstillet i overensstemmelse med de gældende udgaver af følgende standarder: EN 50636-2-92, EN 60335-1, EN 55014-1, EN 55014-2, EN 61000-3-2 og EN 61000-3-3 (såfremt disse kan anvendes).

Navn og adresse på den pågældende myndighed:  
TÜV Rheinland LGA Products GmbH  
Tillystraße 2  
D-90431 Nürnberg

For at finde det målte og garanterede lydeffektniveau er man gået frem efter direktiv 2000/14/EC, bilag V.

- Målt lydeffektniveau: 86 dB(A)
- Garanteret lydeffektniveau: 89 dB(A)

De tekniske dokumenter opbevares i afdelingen for produktgodkendelse hos STIHL Tirol GmbH.

Produktionsåret og maskinnummeret står på vertikalskæreren.

Langkampfen, 27.01.2021

STIHL Tirol GmbH  
FN 46276 d, Landesgericht Innsbruck

e.b.



Matthias Fleischer, Sektionsleder for forskning og udvikling

e.b.



Sven Zimmermann, Sektionsleder for kvalitet

## 18. Tekniske data

Type	RLE 540.0
Serienummer	6290
Motor, type	Elmotor
Spænding	230 V~
Forbrugseffekt (EU) 2019/1781	1600 W
Frekvens	50 Hz
Sikring	10 A
Beskyttelsesklasse	II
Kapslingsklasse	IPX 4
Vertikalskærerenhed	14 faste vertikale knive

Type	RLE 540.0
Drev	Permanent
vertikalskærekniv	2840 o/min
Motoromdrejningstal	38 cm
Arbejdsbredde	6 niveauer, justeringsområde
Arbejdsdybde	25 mm
Hjul-Ø foran	180 mm
Hjul-Ø bagtil	180 mm
Længde	126 cm
Bredde	54 cm
Højde	111 cm
Vægt	28 kg

### Støjemissioner:

I henhold til direktiv 2000/14/EC:

Garanteret lydeffektniveau  $L_{WA,d}$  89 dB(A)

I henhold til direktiv 2006/42/EC:

Støjniveau på arbejdspladsen  $L_{pA}$  72 dB(A)

Usikkerhed  $K_{pA}$  2 dB(A)

### Hånd-arm vibrationer:

Anført vibrationskarakteristik iht. EN 12096:

Målt værdi  $a_{hw}$  1,95 m/sek<sup>2</sup>

Usikkerhed  $K_{hw}$  0,98 m/sek<sup>2</sup>

Måling iht. EN 20643

### 18.1 REACH

REACH er en EU-forordning om registrering, vurdering og godkendelse af kemikalier.

Oplysninger om opfyldelse af REACH-forordningen (EF) nr. 1907/2006 er angivet på [www.stihl.com/reach](http://www.stihl.com/reach).

## 19. Fejlsøgning

- ✘ Kontakt evt. en forhandler, STIHL anbefaler en STIHL-forhandler.

### Fejl:

Elmotoren starter ikke

### Mulig årsag:

- Ingen spænding
- Vertikalskæremodulet ikke i transportstilling
- Startknappen er ikke trykket ind
- Knivakslen er blokeret
- Tilslutningsledning/stik, stikforbindelse eller kontakt defekt
- Elmotorens termiske overbelastningsbeskyttelse aktiveret

### Afhjælpning:

- Kontrollér sikringen (⇒ 10.1)
- Sæt vertikalskæremodulet i transportstilling (⇒ 7.3)
- Tryk på startknappen (⇒ 10.3)
- Sæt vertikalskæremodulet i transportstilling, og rengør kabinet og udkastningskanal (træk netstikket ud!) (⇒ 7.3), (⇒ 11.2)
- Kontrollér kabel/stik/kontakt, og udskift om nødvendigt (⇒ 10.1), (✘)
- Lad maskinen køle af (⇒ 8.4), (✘)

### Fejl:

Sikringen udløses ofte

### Mulig årsag:

- Tilslutningsledningen passer ikke
- Nettet er overbelastet
- Maskinen er overbelastet pga. arbejde med for lavt indstillede knive

### Afhjælpning:

- Anvend passende tilslutningsledning (⇒ 10.1)

- Slut maskinen til en anden strømkreds
- Reducer arbejdsdybde og fremføringshastighed (⇒ 7.4)

### Fejl:

Kraftige vibrationer ved brug

### Mulig årsag:

- Vertikalskæremodulet er defekt
- Elmotoren sidder løst

### Afhjælpning:

- Kontrollér og reparer i givet fald kniv, knivaksel, afstandsbøsninger, forskruning og lejer på vertikalskæremodulet (⇒ 11.5), (✘)
- Skru elmotoren fast (✘)

### Fejl:

Dårligt resultat

### Mulig årsag:

- Knivene er indstillet for dybt (bare steder, stor andel af græs i vertikalskæringsaffaldet)
- Knivene er indstillet for højt (der fjernes kun meget lidt eller intet dødt græs)
- Knivene har nået slidgrænsen
- Kileremmen er defekt, slidt eller strammet for lidt

### Afhjælpning:

- Reducer arbejdsdybden (⇒ 7.4)
- Forøg arbejdsdybden (⇒ 7.4)
- Udskift knivene (⇒ 11.5), (✘)
- Udskift kileremmen (✘)

### Fejl:

Knivene roterer ikke.

### Mulig årsag:

- Kilerem er defekt
- Vertikalskæremodulet er defekt

### Afhjælpning:

- Udskift kileremmen (✘)

- Reparer vertikalskæremodulet (⇒ 11.5), (✘)

### Fejl:

Vertikalskæremodulet kan ikke løftes eller sænkes

### Mulig årsag:

- Kabeltræk defekt eller hægtet af

### Afhjælpning:

- Reparer eller udskift kabeltrækket (✘)

### Fejl:

Arbejdsdybden kan ikke indstilles

### Mulig årsag:

- Vertikalskæremodul i arbejdsstilling
- Drejeregreb eller justeringselement defekt

### Afhjælpning:

- Sæt vertikalskæremodulet i transportstilling (⇒ 7.3)
- Reparer drejeregreb eller justeringselement (✘)

## 20. Serviceplan

### 20.1 Leveringsbekræftelse

**Model:** \_\_\_\_\_

**Serienummer:**

**Dato:**

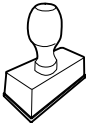

Næste service

**Dato:**

### 20.2 Servicebekræftelse



Giv denne betjeningsvejledning til din STIHL-forhandler i forbindelse med vedligeholdelsesarbejde. Han bekræfter udførelsen af de enkelte servicepunkter i de fortrykte felter.

Service udført den

Dato for næste serviceeftersyn





## Drodzy Klienci!

Dziękujemy za zakup urządzenia marki STIHL. Nasze produkty projektujemy i produkujemy z zachowaniem wysokiej jakości i z uwzględnieniem potrzeb naszych klientów. W ten sposób powstają produkty o wyjątkowej niezawodności także w ekstremalnych warunkach.

STIHL wyróżnia się też wysoką jakością pod względem obsługi serwisowej. Sieć naszych autoryzowanych dealerów gwarantuje kompetentne doradztwo i szkolenia oraz kompleksową obsługę techniczną.

Dziękujemy za okazane zaufanie i życzymy zadowolenia z nabytego produktu STIHL.



Dr Nikolas Stihl

**WAŻNE! ZAPOZNAĆ SIĘ PRZED UŻYCIEM I ZACHOWAĆ.**

## 1. Spis treści

<b>Uwagi dotyczące instrukcji obsługi</b>	<b>208</b>
Informacje ogólne	208
Wskazówki dotyczące instrukcji obsługi	208
Wersje dla poszczególnych krajów	208
<b>Opis urządzenia</b>	<b>209</b>
<b>Zasady bezpiecznej pracy</b>	<b>209</b>
Informacje ogólne	209
Ostrzeżenie – zagrożenia spowodowane prądem elektrycznym	210
Odzież robocza i sprzęt ochrony	211
Transport urządzenia	211
Przed rozpoczęciem pracy	211
Praca z urządzeniem	212
Konserwacja, czyszczenie, naprawa i przechowywanie	214
Przechowywanie urządzenia podczas dłuższych przerw w eksploatacji	215
Utylizacja	215
<b>Objaśnienie symboli</b>	<b>215</b>
<b>Wyposażenie standardowe</b>	<b>216</b>
<b>Przygotowanie urządzenia do pracy</b>	<b>216</b>
Zamontowanie uchwytu kierującego	216
Składanie uchwytu kierującego	216
Zespół roboczy	217
Ustawianie głębokości roboczej	217
<b>Wskazówki dotyczące wykonywania pracy</b>	<b>217</b>
Wskazówki dotyczące wertykulacji	217
Obszar pracy użytkownika	218
Właściwe obciążenie silnika elektrycznego	218
Termiczne zabezpieczenie silnika elektrycznego przed przeciążeniem	218
Zablokowanie się zespołu roboczego	218
<b>Urządzenia zabezpieczające</b>	<b>218</b>
Urządzenia zabezpieczające	218
Obsługa oburęczna	219
<b>Uruchamianie urządzenia</b>	<b>219</b>
Podłączenie urządzenia do zasilania	219
Zaczepek przewodu	219
Włączanie wertykulatora	219
Wyłączanie wertykulatora	219
<b>Konserwacja</b>	<b>219</b>
Informacje ogólne	219
Czyszczenie urządzenia	220
Silnik elektryczny i koła	220
Górna część uchwytu kierującego	220
Zespół roboczy	220
Przechowywanie i przerwa zimowa	220
<b>Transport</b>	<b>221</b>
Transport	221
<b>Ograniczanie zużycia i zapobieganie uszkodzeniom</b>	<b>221</b>
<b>Ochrona środowiska</b>	<b>222</b>
<b>Typowe części zamienne</b>	<b>222</b>
<b>Wyposażenie dodatkowe</b>	<b>222</b>
<b>Deklaracja zgodności UE</b>	<b>222</b>
Wertykulator STIHL RLE 540.0	222
<b>Dane techniczne</b>	<b>223</b>
Rozporządzenie REACH	223
<b>Wykrywanie usterek</b>	<b>223</b>
<b>Plan czynności serwisowych</b>	<b>224</b>
Potwierdzenie przekazania	224

## 2. Uwagi dotyczące instrukcji obsługi

### 2.1 Informacje ogólne

Niniejsza instrukcja obsługi jest **oryginalną instrukcją obsługi** Producenta według dyrektywy WE 2006/42/EC.

Firma STIHL stale udoskonala swoje wyroby i dlatego zastrzega sobie prawo dokonywania zmian dotyczących kształtu, rozwiązań technicznych oraz wyposażenia w dostarczanych wyrobach. W związku z tym dane i rysunki w tej broszurze nie mogą być podstawą do jakichkolwiek roszczeń.

Niniejsza instrukcja obsługi może ewentualnie zawierać opisy modeli, które nie są dostępne we wszystkich krajach.

Niniejsza instrukcja obsługi jest chroniona prawem autorskim. Wszelkie prawa zastrzeżone. Dotyczy to zwłaszcza prawa do powielania, tłumaczenia i przetwarzania w systemach elektronicznych.

### 2.2 Wskazówki dotyczące instrukcji obsługi

Rysunki wraz z opisami przedstawiają określone czynności.

Wszystkie symbole graficzne umieszczone na urządzeniu zostały objaśnione w niniejszej instrukcji obsługi.

### Kierunek patrzenia

Przyporządkowanie pojęć „**w lewo**“ i „**w prawo**“ w niniejszej instrukcji obsługi: Użytkownik stoi z tyłu za urządzeniem i patrzy w kierunku jazdy do przodu.

### Odsyłacz

Odpowiedni rozdział i podrozdział wskazano za pomocą strzałki. Poniżej podano przykład odsyłacza do rozdziału: (⇒ 4.)

### Oznaczenie fragmentów tekstu

Instrukcje mogą być oznaczone w sposób opisany w następujących przykładach.

Czynności, które wymagają ingerencji użytkownika:

- Śrubę (1) odkręcić wkrętakiem, nacisnąć dźwignię (2) ...

Ogólne zestawienie czynności:

- wykorzystywanie urządzenia podczas imprez lub zawodów sportowych

### Fragmenty tekstu o specjalnym znaczeniu:

Fragmenty tekstu o specjalnym znaczeniu są oznaczone opisanymi poniżej symbolami graficznymi w celu ich dodatkowego wyróżnienia.



#### Niebezpieczeństwo!

Niebezpieczeństwo wypadku i poważnych obrażeń ciała. Określone zachowanie jest niezabędne lub zabronione.



#### Ostrzeżenie!

Niebezpieczeństwo zranienia osób. Określone postępowanie zapobiega możliwym lub prawdopodobnym obrażeniom ciała.



#### Ostrożnie!

Lekkie obrażenia ciała lub szkody materialne, których można uniknąć przez odpowiednie postępowanie.



#### Wskazówka

Informacja dotycząca lepszego wykorzystania urządzenia i zapobiegania ewentualnym błędom w obsłudze.

### Fragmenty tekstu odnoszące się do rysunku:

Rysunki, które objaśniają sposób korzystania z urządzenia, znajdują się na początku instrukcji obsługi.

Symbol aparatu fotograficznego ułatwia odnalezienie rysunków do określonych części tekstu w instrukcji obsługi.



### 2.3 Wersje dla poszczególnych krajów

Firma STIHL dostarcza do różnych krajów urządzenia z różnymi wtyczkami i przełącznikami.

Na rysunkach urządzenia są pokazane z wtyczkami typu europejskiego. Urządzenia z innymi wtyczkami podłącza się do gniazda elektrycznego w podobny sposób.

### 3. Opis urządzenia



- 1 Górna część uchwyty kierującego z elementami regulacyjnymi
- 2 Uchwyt przewodu
- 3 Pokrętko
- 4 Obudowa
- 5 Uchwyt transportowy
- 6 Pokrywa silnika elektrycznego
- 7 Tabliczka znamionowa z numerem urządzenia
- 8 Osłona wyrzutu
- 9 Dźwignia hamulca silnika
- 10 Przycisk włączający
- 11 Pokrętko regulacji głębokości roboczej
- 12 Dźwignia zespołu roboczego

### 4. Zasady bezpiecznej pracy

#### 4.1 Informacje ogólne



Podczas pracy z urządzeniem należy przestrzegać przepisów bezpieczeństwa pracy.



Przed pierwszym uruchomieniem urządzenia uważnie przeczytać całą instrukcję obsługi. Należy starannie przechowywać instrukcję obsługi, aby móc korzystać z niej w przyszłości.

Zachowanie tych środków bezpieczeństwa jest niezbędne do zapewnienia bezpieczeństwa użytkownika, zestawienie nie obejmuje

wszystkich przypadków. Z urządzenia należy korzystać w sposób rozważny i odpowiedzialny, pamiętając o tym, że osoba obsługująca urządzenie jest odpowiedzialna za wypadki z udziałem osób trzecich i ich mienia.

Prosimy też o dokładne zapoznanie się z elementami obsługi i sposobem eksploatacji urządzenia.

Urządzenie może być używane tylko przez osoby, które przeczytały niniejszą instrukcję obsługi i zapoznały się z jego obsługą. Przed pierwszym uruchomieniem urządzenia jego użytkownik powinien zadbać o odbycie przeszkolenia fachowego i praktycznego. Sprzedawca lub specjalista powinien udzielić użytkownikowi instruktażu na temat bezpiecznej obsługi urządzenia.

Podczas tego instruktażu należy zwłaszcza poinformować użytkownika, że praca przy użyciu urządzenia wymaga szczególnej staranności i koncentracji.

Także w przypadku prawidłowej obsługi tego urządzenia zawsze występują inne zagrożenia.



#### **Niebezpieczeństwo uduszenia!**

Niebezpieczeństwo uduszenia się dzieci podczas zabawy z opakowaniem. Opakowania należy przechowywać w miejscach niedostępnych dla dzieci.

Urządzenie wraz z osprzętem może być udostępniane lub wypożyczane tylko osobom, które dokładnie poznały dany model i jego obsługę. Instrukcję obsługi, stanowiącą część urządzenia, należy wraz z nim przekazywać.

Urządzenie może być używane tylko przez wypoczętą osobę będącą w dobrej kondycji fizycznej i psychicznej. W

przypadku problemów zdrowotnych należy zapytać lekarza o możliwość pracy przy użyciu urządzenia. Urządzenia nie wolno obsługiwać po spożyciu alkoholu, zażyciu narkotyków lub leków opóźniających reakcję.

Należy zapewnić, aby użytkownik był zdolny pod względem fizycznym, sensorycznym oraz psychicznym do obsługi urządzenia i pracy z jego użyciem. Jeżeli użytkownik jest do tego zdolny w ograniczonym zakresie pod względem fizycznym, sensorycznym lub psychicznym, to może wykonywać pracę za pomocą urządzenia tylko pod nadzorem odpowiedzialnej osoby lub po instruktażu przeprowadzonym przez tę osobę.

Należy zapewnić, aby użytkownik był pełnoletni lub odbywał naukę zawodu pod nadzorem zgodnie z krajowymi przepisami.

#### **Przeznaczenie:**

Urządzenie jest przeznaczone tylko do wertykulacji. Inne użycie urządzenia jest niedozwolone i może być niebezpieczne lub spowodować uszkodzenie urządzenia.

Urządzenie jest przeznaczone do użytku prywatnego.

#### **Uwaga – niebezpieczeństwo wypadku!**

Z powodu niebezpieczeństwa zranienia użytkownika urządzenie nie może być wykorzystywane do wykonywania takich czynności, jak (zestawienie niepełne):

- przycinanie krzewów, żywopłotów i krzewów,
- obcinanie pędów czepnych,
- pielęgnacja trawy rosnącej na dachu oraz w skrzynkach balkonowych,
- rozdrabnianie ściętych fragmentów drzew i żywopłotów,

- czyszczenie ścieżek (odsysanie, przedmuchiwanie),
- wyrównywanie nierówności powierzchni, np. kretowisk,
- transport materiału powstałego podczas wertykulacji poza przewidzianym do tego celu koszem na trawę (wyposażenie dodatkowe – nie należy do wyposażenia standardowego).

Ze względów bezpieczeństwa każda modyfikacja urządzenia, z wyjątkiem prawidłowego montażu wyposażenia dodatkowego dopuszczonego przez firmę STIHL, jest zabroniona i powoduje utratę gwarancji. Informacji o dopuszczonym wyposażeniu dodatkowym udzielają autoryzowani dealerzy firmy STIHL.

Zabronione jest zwłaszcza dokonywanie jakichkolwiek zmian w urządzeniu zwiększających moc lub prędkość obrotową silnika spalinowego lub elektrycznego.

Urządzenia nie wolno używać do przewożenia przedmiotów, zwierząt i osób, a zwłaszcza dzieci.

Urządzenie można puszczać tylko wtedy, gdy stoi ono na płaskiej powierzchni, z której nie może się samo stoczyć.

Należy zachować szczególną ostrożność podczas pracy w miejscach publicznych, parkach, obiektach sportowych oraz podczas eksploatacji w rolnictwie i leśnictwie.



**Uwaga! Zagrożenie dla zdrowia spowodowane przez wibracje!** Nadmierne obciążenie organizmu przez drgania może być przyczyną uszkodzenia układu krążenia lub układu nerwowego, zwłaszcza u osób z chorobami układu

krążenia. Należy udać się do lekarza w przypadku wystąpienia objawów, które mogą być spowodowane przez wibracje. Do tych objawów, które występują przede wszystkim w palcach, rękach lub przegubach rąk, należą (zestawienie niekompletne):

- brak czucia,
- bóle,
- osłabienie mięśni,
- przebarwienia skóry,
- nieprzyjemne mrowienie.

Podczas pracy trzymać uchwyt kierujący mocno (ale nie sztywno) dwiema rękami w odpowiednich miejscach.

Czas pracy zaplanować w taki sposób, aby unikać większych obciążeń przez dłuższy czas.

#### 4.2 Ostrzeżenie – zagrożenia spowodowane prądem elektrycznym



##### **Uwaga – niebezpieczeństwo porażenia prądem!**

Ze względu na bezpieczeństwo elektryczne wszystkie części służące do zasilania napięciem (przewód sieciowy, wtyczka, przełącznik, przedłużacz) muszą być nieszkodzone i zgodne z przepisami.



Nie wolno używać uszkodzonych kabli, złączy i wtyczek oraz niezgodnych z przepisami przewodów przyłączeniowych lub przedłużaczy. Dlatego **przed każdym użyciem** należy sprawdzać zasilanie napięciem oraz przewod przyłączeniowy

lub przedłużacz pod kątem objawów uszkodzenia lub starzenia się materiału (łamliwości).

Uruchamiać urządzenie tylko po odwinięciu przewodu sieciowego.

W przypadku stosowania bębna do zwijania przewodu należy zawsze całkowicie odwinąć przewód.

Nie używać przedłużacza z uszkodzonym przewodem. Wymienić uszkodzony przewód na nowy; nie wykonywać napraw przedłużaczy.

Nie można korzystać z urządzenia w przypadku uszkodzenia lub zużycia przewodów. Przede wszystkim należy sprawdzić, czy przewód sieciowy nie jest uszkodzony lub stary.

Konserwację i naprawy przewodu sieciowego należy zlecić wykwalifikowanemu elektrykowi.

##### **Niebezpieczeństwo porażenia prądem!**

Nie podłączać uszkodzonego przewodu do instalacji elektrycznej i nigdy go nie dotykać przed odłączeniem od instalacji elektrycznej. Uszkodzenie przewodów może być przyczyną dotknięcia elementów przewodzących prąd.

Zespół roboczy (noże) można dotykać dopiero po odłączeniu urządzenia od instalacji elektrycznej.

Należy zawsze sprawdzać, czy stosowane przewody sieciowe są zabezpieczone odpowiednim bezpiecznikiem.



Chociaż silnik elektryczny jest zabezpieczony przed wodą, nie wolno używać urządzenia podczas deszczu ani przy dużej wilgotności terenu.

Należy korzystać wyłącznie z przedłużaczy izolowanych przed wilgocią, przeznaczonych do użytku zewnętrznego, odpowiednich do stosowania z urządzeniem (⇒ 10.1).

Przewód przyłączeniowy należy odłączać przez wyjęcie wtyczki z gniazdka wtyczkowego; nie ciągnąć przewodu przyłączeniowego.

Podczas wertykulacji przewód przyłączeniowy i przedłużacz powinny znajdować się z dala od noży, aby zapobiec uszkodzeniom, które mogą doprowadzić do dotknięcia elementów przewodzących prąd.

Jeżeli nastąpi wypadek lub urządzenie będzie działało nieprawidłowo, należy natychmiast wyłączyć wertykulator i wyciągnąć wtyczkę.

W przypadku uszkodzenia (np. najechniania) lub zaplątania się przewodu przyłączeniowego lub przedłużacza podczas używania urządzenia, należy natychmiast wyłączyć wertykulator i wyciągnąć wtyczkę. Sprawdzić lub ewentualnie wymienić przewód.

W przypadku podłączenia urządzenia do agregatu prądowłórczego należy zwrócić uwagę na niebezpieczeństwo uszkodzenia urządzenia spowodowanego przez zmiany natężenia prądu.

Urządzenie podłączyć do źródła prądu elektrycznego zabezpieczonego wyłącznikiem różnicowoprądowym o maksymalnym prądzie zadziałania 30 mA. Szczegółowych informacji udzieli elektryk.

Ze względów bezpieczeństwa przewód elektryczny musi być prawidłowo zamontowany do uchwyty kierującego.

---

### 4.3 Odzież robocza i sprzęt ochronny



Przed rozpoczęciem pracy należy założyć mocne obuwie z przeciwpoślizgową podeszwą.

Nie wykonywać pracy boso ani np. w sandałach.



Pracę należy wykonywać w odpowiednich okularach ochronnych.



Czynności konserwacyjne, czyszczenie oraz transport urządzenia należy wykonywać w rękawicach ochronnych i ze związanymi oraz zabezpieczonymi długimi włosami (za pomocą chusty na głowę, czapki itp.).

Urządzenie może być uruchamiane tylko przez osobę ubraną w długie spodnie i odzież dobrze przylegającą do ciała.

Nie zakładać luźnej odzieży, która może zostać pochwycona przez ruchome części (dźwignię sterowania), a także ozdób, krawata i szalika.

---

### 4.4 Transport urządzenia

Zawsze należy pracować w rękawicach, aby zapobiec obrażeniom ciała w następstwie dotknięcia ostrych i gorących części urządzenia.

Przed przystąpieniem do transportu wyłączyć urządzenie, odłączyć przewód sieciowy, ustawić zespół roboczy w pozycji transportowej i odczekać, aż nóż się zatrzyma.

Urządzenie należy transportować po ostygnięciu silnika elektrycznego.

Należy uwzględnić masę urządzenia i użyć odpowiedniego urządzenia załadownego (ramp załadowniczych lub podnośników).

Urządzenie transportowane wraz z częściami (np. kosz dostępny w ramach wyposażenia dodatkowego) zabezpieczyć na powierzchni ładunkowej za pomocą odpowiednio dobranych elementów mocujących (pasy, liny itp.).

Podczas podnoszenia i przenoszenia urządzenia należy uważać, aby nie dotknąć noży.

Należy zwrócić szczególną uwagę na dane zamieszczone w rozdziale „Transport”. Opisano tam sposób podnoszenia lub zamocowania urządzenia. (⇒ 12.1)

Podczas transportu urządzenia należy przestrzegać krajowych przepisów prawa, a zwłaszcza przepisów dotyczących bezpieczeństwa ładunków i transportu przedmiotów na platformach ładunkowych.

---

### 4.5 Przed rozpoczęciem pracy

Urządzenie może być używane tylko przez osoby znające instrukcję obsługi.

Należy zwrócić szczególną uwagę na dane zamieszczone w rozdziale „Zagrożenia spowodowane prądem elektrycznym” (⇒ 4.2).

Należy przestrzegać przepisów dotyczących czasu pracy urządzeń ogrodowych z silnikiem elektrycznym.

Urządzenia nie wolno używać na powierzchniach brukowanych lub żuźlowych, gdzie wyrzucany materiał może spowodować obrażenia ciała.

Należy dokładnie przeszukać teren, na którym urządzenie będzie użytkowane i usunąć wszystkie kamienie, patyki, druty, kości i inne przedmioty, które mogą zostać wyrzucone do góry przez urządzenie. W wysokiej trawie można nie zauważyć przeszkód (np. pniaków, korzeni).

Dlatego przed rozpoczęciem pracy z użyciem urządzenia należy oznakować wszystkie przeszkody ukryte w trawie, których nie można usunąć.

Przed użyciem urządzenia należy wymienić wszystkie wadliwe oraz zużyte i uszkodzone części. Należy wymienić na nowe tabliczki ostrzegawcze umieszczone na urządzeniu, jeżeli stały się nieczytelne lub zostały uszkodzone. Autoryzowani dealerzy firmy STIHL mają do dyspozycji zamienne naklejki ostrzegawcze i inne części zamienne.

Można korzystać tylko z urządzenia w **dobrym stanie technicznym**. Dlatego przed każdym uruchomieniem sprawdzić, czy:

- urządzenie jest zmontowane zgodnie z instrukcją;
- zespół roboczy (wał nożowy, noże, tuleje dystansowe i połączenie śrubowe) są sprawne – zwłaszcza zwracać uwagę na odpowiednie zamocowanie, uszkodzenia (zagięcia lub pęknięcia) oraz zużycie;
- urządzenia zabezpieczające (np. osłona wyrzutu z podkładkami gumowymi, obudowa, uchwyt kierujący, dźwignia hamulca silnika) są w dobrym stanie technicznym i prawidłowo działają;

- kosz (wyposażenie dodatkowe – nie należy do wyposażenia standardowego) jest nieuszkodzony i całkowicie zamontowany – nie wolno używać uszkodzonego kosza.

W razie potrzeby wykonać niezbędne czynności lub skontaktować się z serwisem Autoryzowanego Dealera. Zaleca się korzystanie z usług serwisu Autoryzowanego Dealera firmy STIHL.

---

#### 4.6 Praca z urządzeniem

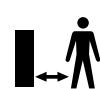

Nie wykonywać czynności roboczych, jeżeli w pobliżu znajdują się zwierzęta lub osoby postronne, a zwłaszcza

dzieci.

Zamontowane w urządzeniu mechanizmy zabezpieczające nie mogą być usuwane lub mostkowane. Przede wszystkim nie można unieruchamiać dźwigni hamulca silnika na uchwycie kierującym (np. przez jej przywiązanie).

Uchwyt kierujący powinien być zawsze prawidłowo zamontowany; nie można go modyfikować. Nie uruchamiać urządzenia ze złożonym uchwytem kierującym.

W żadnym wypadku nie należy zamocowywać jakichkolwiek przedmiotów na uchwycie kierującym (np. odzieży roboczej). Przewód przedłużacza nie może zostać owinięty na uchwycie kierującym.

Czynności robocze należy wykonywać tylko przy świetle dziennym lub przy dobrym oświetleniu sztucznym.

Nie pracować z urządzeniem podczas deszczu i burzy, a zwłaszcza wyładowań atmosferycznych.

Wilgotne podłoże jest bardziej śliskie, co zwiększa ryzyko wypadku. Należy postępować szczególnie ostrożnie, aby się nie poślizgnąć. Jeżeli jest to możliwe, należy unikać korzystania z urządzenia na wilgotnym podłożu.

Nie wystawiać urządzenia na działanie deszczu.

#### Włączanie urządzenia:

Należy włączać urządzenie przy zachowaniu szczególnej ostrożności, zgodnie ze wskazówkami podanymi w rozdziale „Uruchamianie urządzenia”. (⇒ 10.)

Zwrócić uwagę na odpowiednią odległość stóp od noży.

Przed uruchomieniem zespołu roboczego ustawić go w pozycji transportowej.

Podczas włączania urządzenie musi być ustawione na płaskiej powierzchni.

Przed włączeniem i podczas włączania urządzenia nie wolno go przechylać.

Nie włączać silnika elektrycznego, jeżeli kanał wyrzutowy nie został przykryty osłoną wyrzutu lub koszem (wyposażenie dodatkowe – nie należy do wyposażenia standardowego).

Należy unikać częstego włączania w ciągu krótkiego czasu, a szczególnie „zabawy” przyciskiem włączającym. Niebezpieczeństwo przegrzania silnika elektrycznego!

Wahania napięcia, wywołane eksploatacją tego urządzenia przy niekorzystnych warunkach panujących w sieci, mogą zakłócać pracę innych urządzeń podłączonych do tej samej instalacji elektrycznej. W takim przypadku należy podjąć odpowiednie działanie (np.

podłączyć urządzenia do innego obwodu zasilającego lub do obwodu o mniejszej impedancji).

### Praca na zboczach

Na zboczach pracę wykonywać zawsze w poprzek, a nie wzdłuż stoku.

W przypadku utraty kontroli nad urządzeniem podczas pracy wzdłuż stoku użytkownik mógłby zostać dodatkowo najechany przez wertykulator.

Należy zachować szczególną ostrożność w przypadku zmiany kierunku jazdy na zboczu.

Należy uważać na zachowanie właściwej pozycji podczas pracy na zboczu i nie pracować z urządzeniem na zbyt stromych zboczach.

Ze względów bezpieczeństwa urządzenia nie można używać na zboczach o nachyleniu przekraczającym 25° (46,6 %).

#### Niebezpieczeństwo zranienia!

Kąt nachylenia zbocza 25° odpowiada 46,6 cm wzniesienia pionowego, które przypada na 100 cm odległości w poziomie.

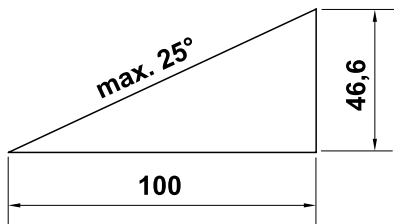

### Zastosowanie do pracy:



#### Uwaga – niebezpieczeństwo zranienia!

Nie zbliżać rąk lub stóp do obracających się elementów (także od dołu). Nigdy nie dotykać obracających się noży. Zachować

właściwą odległość od otworu wyrzutowego. Należy zawsze zachowywać bezpieczny odstęp ustalony przez uchwyt kierujący.

Nie wolno sprawdzać stanu zespołu roboczego podczas pracy urządzenia. Dopóki noże się obracają, nie otwierać osłony wyrzutu i nie zdejmować kosza (wyposażenie dodatkowe – nie należy do wyposażenia standardowego). Obracające się noże mogą spowodować obrażenia ciała.

Nie opierać się o urządzenie; zawsze dbać o zachowanie równowagi oraz pewną i bezpieczną pozycję pracy.

Urządzenie należy prowadzić, idąc powoli; nie wolno biec podczas eksploatacji urządzenia. Zbyt szybkie prowadzenie urządzenia może prowadzić do obrażeń ciała spowodowanych potknięciem się, poślizgnięciem itp.

Należy zwrócić uwagę, że noże podczas wertykulacji z nisko ustawionymi nożami lub przejeżdżania przez wybrzuszenie terenu bardziej zagłębiają się w podłoże. Jeżeli noże zostaną ustawione zbyt głęboko, wertykulator może niespodziewanie przyspieszyć, powodując utratę kontroli nad urządzeniem.

Przed zmianą kierunku ruchu urządzenia na przeciwny ustawić zespół roboczy w pozycji transportowej.

W przypadku zawracania urządzeniem lub przyciągania go do siebie należy zachować szczególną ostrożność.

#### Niebezpieczeństwo potknięcia się!

Nie należy nigdy podnosić lub przenosić urządzenia z pracującym silnikiem elektrycznym lub z podłączonym przewodem sieciowym.

Omiać przedmioty ukryte w trawie (instalacje do zraszania trawników, pale, zawory wody, fundamenty, przewody elektryczne itp.). Nie należy najechać na takie przedmioty.

Korzystając z urządzenia w pobliżu zboczy, krawędzi terenu, dołów i grobli, należy zachować szczególną ostrożność. Należy zwłaszcza zwrócić uwagę na zachowanie odpowiedniej odległości od takich niebezpiecznych miejsc.



**STOP**

Należy pamiętać o bezwładnym ruchu noży trwającym kilka sekund.

Wyłączyć silnik elektryczny i ustawić zespół roboczy w pozycji transportowej przed:

- ustawianiem głębokości roboczej,
- otwarciem osłony wyrzutu lub zdjęciem kosza (wyposażenie dodatkowe – nie należy do wyposażenia standardowego).



Wyłączyć silnik elektryczny, wyciągnąć wtyczkę z gniazdka, ustawić zespół roboczy w pozycji transportowej i sprawdzić, czy noże całkowicie się zatrzymały:

- przed przesuwaniem urządzenia po powierzchni, na której nie rośnie trawa;
- przed podnoszeniem lub przenoszeniem urządzenia;
- przed transportem urządzenia.



Wyłączyć silnik elektryczny, wyjąć wtyczkę przewodu sieciowego i sprawdzić, czy noże całkowicie się zatrzymały:

- przed oddaleniem się od urządzenia lub przed pozostawieniem go bez nadzoru;

- przed odblokowaniem zablokowanego zespołu roboczego lub przed udrażnianiem kanału wyrzutowego;
- przed sprawdzaniem i czyszczeniem urządzenia lub przed rozpoczęciem przy nim jakichkolwiek prac (np. składania uchwytu kierującego);
- po kolizji z przeszkodą. Sprawdzić, czy urządzenie nie zostało uszkodzone i przed jego ponownym uruchomieniem oraz rozpoczęciem pracy zlecić wykonanie niezbędnych napraw;
- gdy urządzenie nienormalnie drga. W tym przypadku konieczne jest przeprowadzenie natychmiastowego przeglądu.



#### **Niebezpieczeństwo zranienia przez wadliwe części!**

Silne wibracje są zwykle objawem usterki.

Nie wolno uruchamiać urządzenia zwłaszcza z uszkodzonym lub wygiętym zespołem roboczym (wałem nożowym, nożami, tulejami dystansowymi i połączeniem śrubowym).

W przypadku nienormalnych wibracji lub kolizji z przeszkodą przed ponownym włączeniem urządzenia i rozpoczęciem pracy należy sprawdzić pod kątem uszkodzeń oraz poluzowanych elementów urządzenie, a zwłaszcza zespół roboczy (wał nożowy, tuleje dystansowe i połączenie śrubowe), obudowę oraz osłonę wyrzutu, i wykonać niezbędne naprawy. W przypadku braku potrzebnej wiedzy wykonanie niezbędnych napraw należy zlecić specjalistycznemu serwisowi; zaleca się korzystanie z usług serwisu Autoryzowanego Dealera firmy STIHL.

#### **4.7 Konserwacja, czyszczenie, naprawa i przechowywanie**



Przed wszystkimi pracami przy urządzeniu, jego regulacją, czyszczeniem, przed sprawdzaniem, czy przewód przyłączeniowy nie jest zaplątany lub uszkodzony, należy wyłączyć urządzenie i wyjąć wtyczkę przewodu zasilającego.

Przed przechowywaniem urządzenia w zamkniętych pomieszczeniach, konserwacją i czyszczeniem należy pozostawić je do całkowitego ostygnięcia.

##### **Czyszczenie:**

Po zakończeniu pracy należy dokładnie wyczyścić całe urządzenie. (⇒ 11.2)

Osadzone pozostałości należy usunąć za pomocą patyczka. Dolną część urządzenia oczyścić przy użyciu szczotki i wody.

Nie stosować wysokociśnieniowych urządzeń czyszczących i nie czyścić urządzenia pod bieżącą wodą (np. za pomocą węża ogrodowego).

Nie wolno używać intensywnych środków czyszczących. Mogą one uszkodzić tworzywa sztuczne i metale, co może pogorszyć bezpieczeństwo pracy urządzenia.

Aby uniknąć pożaru, należy usuwać trawę, słomę, mech, liście lub wypływający smar itp. z okolicy otworów wentylacyjnych między pokrywą silnika elektrycznego i obudową.

##### **Czynności konserwacyjne:**

Można wykonywać tylko czynności konserwacyjne opisane w niniejszej instrukcji obsługi; wykonanie innych czynności należy zlecić autoryzowanemu

dealerowi.

Z pytaniami dotyczącymi urządzenia i środków pomocniczych prosimy **zawsze** zwracać się do autoryzowanego dealera. Firma STIHL zaleca, aby prace konserwacyjne oraz naprawy były wykonywane wyłącznie przez autoryzowanego dealera firmy STIHL. Dla dealerów firmy STIHL organizowane są regularne szkolenia; oferowana jest też informacja techniczna.

Należy stosować tylko narzędzia, wyposażenie dodatkowe i akcesoria dopuszczone przez firmę STIHL do stosowania z tym urządzeniem lub częścią tego samego typu. W przeciwnym razie może zaistnieć niebezpieczeństwo zranienia osób lub uszkodzenia urządzenia. Z pytaniami należy zwrócić się do autoryzowanego dealera.

Oryginalne narzędzia, wyposażenie dodatkowe i części zamienne firmy STIHL są optymalnie dopasowane do urządzenia i do wymagań użytkownika. Oryginalne części zamienne STIHL rozpoznaje się po numerze części zamiennej STIHL, po napisie STIHL i ewentualnie po oznakowaniu części zamiennej STIHL. W przypadku małych części może być tylko oznakowanie.

Naklejki ostrzegawcze i informacyjne muszą być czyste i czytelne. W przypadku uszkodzenia lub zgubienia naklejek należy zastąpić je nowymi naklejkami dostępnymi u autoryzowanego dealera firmy STIHL. W przypadku zastępowania elementu nową częścią należy na niej nakleić taką samą naklejkę.

Czynności dotyczące zespołu roboczego wykonywać w mocnych rękawicach ochronnych przy zachowaniu szczególnej uwagi.



Podczas wykonywania czynności dotyczących zespołu roboczego należy zwrócić uwagę, że noże mogą poruszać się nawet przy wyciągniętej wtyczce.

Wszystkie nakrętki, śruby i wkręty powinny być dobrze dokręcone dla zachowania stałej gotowości eksploatacyjnej urządzenia.

Regularnie należy sprawdzać całe urządzenie i kosz (wyposażenie dodatkowe – nie należy do wyposażenia standardowego) pod kątem zużycia i uszkodzeń, zwłaszcza przed jego przechowywaniem (np. przed przerwą zimową). Ze względów bezpieczeństwa należy natychmiast wymienić zużyte lub uszkodzone części, aby urządzenie zawsze umożliwiało bezpieczną pracę.

Jeżeli podczas prac konserwacyjnych usunięte zostały części lub urządzenia zabezpieczające, należy je niezwłocznie ponownie zamontować.

#### 4.8 Przechowywanie urządzenia podczas dłuższych przerw w eksploatacji

Schłodzone urządzenie przechowywać w suchym, zamkniętym pomieszczeniu.

Należy zabezpieczyć urządzenie przed nieuprawnionym użyciem (np. przez dzieci).

Przed przechowywaniem urządzenia (np. przed przerwą zimową) należy je dokładnie wyczyścić.

Przechowywać urządzenie w dobrym stanie technicznym.

Przechowywać urządzenie na płaskiej powierzchni w taki sposób, aby nie mogło się przypadkowo stoczyć.

#### 4.9 Utylizacja

Wyeksploatowane urządzenie należy przekazać do odpowiedniej utylizacji. Przed utylizacją należy wykonać czynności, które uniemożliwią korzystanie z urządzenia. W celu zapobieżenia wypadkom należy usunąć przewód sieciowy lub przewód elektryczny prowadzący od przełącznika do silnika elektrycznego.

#### Zespół roboczy może spowodować obrażenia ciała!

Także wyeksploatowanego urządzenia nie można pozostawiać bez nadzoru. Urządzenie i noże należy przechowywać w miejscu niedostępnym dla dzieci.

### 5. Objąsnienie symboli



#### Uwaga!

Przed pierwszym uruchomieniem należy przeczytać instrukcję obsługi oraz wskazówki dotyczące bezpieczeństwa i ich przestrzegać.



#### Niebezpieczeństwo zranienia!

Osoby postronne powinny przebywać w bezpiecznej odległości od obszaru zagrożenia.

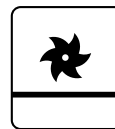

#### Ostrożnie – ostre noże!

Zachować odpowiednią odległość palców rąk i stóp od urządzenia. Wyciągnąć wtyczkę z gniazdka elektrycznego przed naprawami, regulacjami, czyszczeniem i w przypadku zaplątania się lub uszkodzenia przewodu przyłączeniowego. Po wyłączeniu silnika elektrycznego noże nadal się obracają.

#### Niebezpieczeństwo porażenia prądem!

Zachować odpowiednią odległość przewodu przyłączeniowego od noży.

Nie używać urządzenia podczas deszczu i w wilgotnych miejscach.

Założyć okulary ochronne

Włączenie silnika elektrycznego

Zespół roboczy w pozycji transportowej



Zespół roboczy w pozycji roboczej

## 6. Wyposażenie standardowe



Poz.	Nazwa	Liczba
A	Urządzenie zasadnicze	1
B	Śruba grzybkowa z przelotką	2
C	Pokrętło	2
D	Uchwyt przewodu	2
-	Instrukcja obsługi	1

## 7. Przygotowanie urządzenia do pracy



### Niebezpieczeństwo zranienia!

Postępować zgodnie ze wskazówkami zamieszczonymi w rozdziale „Zasady bezpiecznej pracy”. (⇒ 4.)

Podczas wyjmowania wertykulatora z opakowania należy podnosić go zgodnie z instrukcjami podanymi w rozdziale „Transport urządzenia”. Czynności należy wykonywać w rękawicach, unikając dotykania noży. (⇒ 4.4)

- Przed rozpoczęciem wszystkich opisanych prac urządzenie należy ustawić stabilnie na płaskim i twardym podłożu.

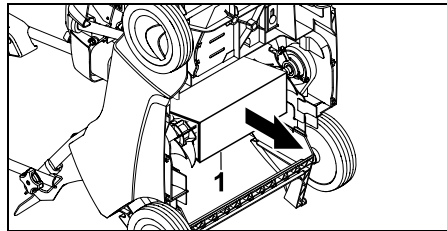

- Zdjąć karton (1) założony na spodnią część urządzenia.

### 7.1 Zamontowanie uchwytu kierującego



#### Zamontowanie górnej części uchwytu kierującego:

- Założyć górną część uchwytu kierującego (1) na obie dolne części uchwytu.
- Śruby z łbem grzybkowym z przelotką (B) przełożyć od środka na zewnątrz przez otwory i dokręcić pokrętła (C).
- Umieścić przewód (2) w prawej przelotce (3) i ciągnąć (4) w lewej przelotce (5) w sposób pokazany na rysunku.

#### Zamontowanie uchwytów przewodów:



### Niebezpieczeństwo porażenia prądem!

Uchwyty przewodu wciskać tylko ręką, aby nie uszkodzić warstwy izolującej na uchwycie kierującym; nie używać żadnych narzędzi (np. młotka, wkrętaka).

- Zamontować pierwszy uchwyt przewodu (D) na górnej części uchwytu kierującego. Odległość między uchwytem przewodu a wyłącznikiem: **25 - 27 cm**

- Zamontować drugi uchwyt przewodu (D) na dolnej części uchwytu kierującego.
- Włożyć przewód elektryczny (2) w oba uchwyty przewodu w sposób pokazany na rysunku. Zamknąć zaczep (6) i doprowadzić do zablokowania.

### 7.2 Składanie uchwytu kierującego



### Niebezpieczeństwo zgniecia!

Poprzez poluzowanie pokręteł można złożyć górną część uchwytu kierującego (C). W tym celu podczas poluzowywania pokręteł należy trzymać ręką górną część uchwytu kierującego (1) w najwyższym położeniu.

**Położenie transportowe** – do łatwiejszego transportu i przechowywania:

- Odkręcać pokrętła (C) tak długo, aż zaczną się swobodnie obracać; złożyć górną część uchwytu (1) do przodu i położyć ją na urządzeniu. Uważać, aby nie uszkodzić przewodu elektrycznego.



Specjalne przerwy w gwintach śrub grzybkowych zapobiegają zagubieniu pokręteł poluzowanych z gwintu śrub uchwytu kierującego.

**Położenie robocze** – do przepychania urządzenia:

- Górną część uchwytu kierującego (1) podnieść do tyłu i przytrzymać ręką.
- Dokręcić pokrętła (C).

### 7.3 Zespół roboczy

#### Opuścić zespół roboczy do pozycji roboczej:



#### Niebezpieczeństwo zranienia!

Podczas opuszczania obracającego się zespołu roboczego wertykulator zaczyna poruszać się do przodu.

- Ustawić dźwignię zespołu roboczego (1) w kierunku strzałki w pozycji roboczej w sposób pokazany na rysunku. Zespół roboczy zostaje opuszczony na ustawioną głębokość roboczą. (⇒ 7.4)



#### Podnoszenie zespołu roboczego do pozycji transportowej:



- Ustawić dźwignię zespołu roboczego (1) w pozycji transportowej i doprowadzić do zablokowania.



### 7.4 Ustawianie głębokości roboczej



Można ustawić sześć głębokości roboczych.

**Stopień 1:**  
najmniejsza głębokość robocza

**Stopień 6:**  
największa głębokość robocza

Zakres regulacji: **25 mm.**

- **1** Ustawić dźwignię zespołu roboczego (1) w pozycji transportowej i doprowadzić do zablokowania. (⇒ 7.3)
- **2** Wybraną głębokość roboczą ustawić za pomocą pokrętki regulacji głębokości roboczej (2).

### Wskazówki:

- Wertykulację rozpoczynać zawsze od najmniejszej głębokości roboczej (**stopień 1**). Jeżeli efekt wertykulacji nie jest zadowalający, należy stopniowo zwiększać głębokość roboczą.
- **Zużycie noży** można skompensować przez wybranie większej głębokości roboczej.
- W przypadku nowych noży nie należy ustawiać stopni 5 i 6, ponieważ podczas wertykulacji mogą zostać uszkodzone korzenie trawy.



Głębokość robocza zależy od zużycia noży i od podłoża. Obracające się noże i masa własna wertykulatora dociskają go do powierzchni trawnika. Dlatego na miękkiej glebie nacinanie jest głębsze niż na utwardzonej.

## 8. Wskazówki dotyczące wykonywania pracy



#### Niebezpieczeństwo zranienia!

Splątany przewód należy natychmiast rozwinąć.

Podczas wertykulacji przewód przyłączeniowy należy prowadzić z tyłu. Przewody przyłączeniowe mogą ulec przecięciu w trakcie wertykulacji lub być przyczyną potknięcia. Dlatego stanowią duże potencjalne zagrożenie. Czynności należy wykonywać w taki sposób, aby przewód przyłączeniowy zawsze znajdował się na tej powierzchni trawy, na której wykonano pracę.

### 8.1 Wskazówki dotyczące wertykulacji

Dzięki **regularnej wertykulacji** trawnik jest mniej wrażliwy na wysuszenie, wysoką i niską temperaturę. Coroczne napowietrzanie uodparnia trawę na choroby, a ponadto likwiduje się utwardzenia gleby i wydeptane powierzchnie trawnika (powstałe podczas gry w piłkę lub imprez). Powstaje równomiernie porośnięty, zielony trawnik.

#### Okres wertykulacji:

Najlepszym okresem do przeprowadzania corocznej wertykulacji jest wczesna wiosna.

Jeżeli pielęgnacja trawnika za pomocą wertykulatora jest wykonywana częściej niż raz w roku, to nie należy wykonywać wertykulacji w pełni lata, a także po połowie jesieni.

Trawniki wymagają kilkutygodniowej regeneracji. Dlatego najlepiej jest przeprowadzać wertykulację na wiosnę podczas fazy wzrostu.

Wertykulację mocno „sfilcowanych” trawników należy przeprowadzać dwa razy w roku: pierwszy raz wiosną, a drugi raz – jesienią.

#### Przygotowanie trawnika:

Przed wertykulacją skosić trawę do wysokości około 2–3 cm. Im mniejsza jest wysokość trawy, tym lepiej można przeprowadzić wertykulację.

Trawniki nie mogą być świeżo obsiane, wilgotny lub zbyt suchy.

#### Wskazówki umożliwiające uzyskanie optymalnego rezultatu:

- Należy tylko nacinać glebę, aby nie uszkodzić korzeni trawy. (⇒ 7.4)

- Wertykulator prowadzić po prostych równoległych pasach.
- Utrzymywać stałą prędkość pracy.
- Przed zmianą kierunku ruchu urządzenia na przeciwny ustawić zespół roboczy w pozycji transportowej. (⇒ 7.3)
- Unikać dłuższego zatrzymywania się w jednym miejscu.
- W przypadku mocnego „sfilcowania“ trawnika należy przeprowadzić ponowną wertykulację prostopadle do pasów wykonanych za pierwszym razem.

#### Po wertykulacji:

- oczyścić trawnik z materiału powstałego podczas wertykulacji,
- nawieźć trawnik i ewentualnie ponownie posiać trawę w miejscach, w których trawa nie weszła,
- obficie podlać trawnik.

## 8.2 Obszar pracy użytkownika



- Ze względów bezpieczeństwa podczas pracy silnika elektrycznego użytkownik powinien przebywać zawsze w obszarze pracy za uchwytem kierującym. Należy zawsze zachowywać bezpieczny odstęp ustalony przez uchwyt kierujący.
- Wertykulator może obsługiwać tylko jedna osoba; osoby postronne powinny przebywać w bezpiecznej odległości od obszaru zagrożenia. (⇒ 4.)

## 8.3 Właściwe obciążenie silnika elektrycznego

Silnik elektryczny można włączać tylko po ustawieniu zespołu roboczego w pozycji transportowej.

Wertykulator można obciążać tylko w takim stopniu, aby prędkość obrotowa silnika elektrycznego nie uległa znaczącemu zmniejszeniu.

W przypadku zmniejszania się prędkości obrotowej zredukować prędkość posuwania się. W razie potrzeby ustawić zespół roboczy w pozycji transportowej, wybrać mniejszą głębokość wertykulacji i kontynuować pracę.

## 8.4 Termiczne zabezpieczenie silnika elektrycznego przed przeciążeniem

W przypadku przeciążenia silnika elektrycznego w czasie pracy wbudowane termiczne zabezpieczenie przed przeciążeniem wyłącza samoczynnie silnik elektryczny.

Przyczyny przeciążenia:

- zbyt duża prędkość posuwania się,
- zbyt głębokie zagłębianie się noży w glebie,
- niewłaściwy lub zbyt długi przewód przyłączeniowy (spadek napięcia) (⇒ 10.1),
- niedostateczne oczyszczenie kanałów powietrza chłodzącego (szczeliny wentylacyjne).

## Ponowne uruchomienie

Po ochłodzeniu urządzenia, trwającym maksymalnie 10 min (w zależności od temperatury otoczenia), możliwe jest ponowne uruchomienie urządzenia. (⇒ 10.3)

## 8.5 Zablokowanie się zespołu roboczego

Natychmiast wyłączyć silnik elektryczny i wyciągnąć wtyczkę z gniazdka elektrycznego. Następnie sprawdzić urządzenie, a zwłaszcza zespół roboczy, pod kątem uszkodzeń i usunąć przyczynę usterki.

# 9. Urządzenia zabezpieczające

Urządzenie zostało wyposażone w wiele urządzeń zabezpieczających, gwarantujących bezpieczną obsługę i zabezpieczających je przed nieprawidłowym użyciem.



### Niebezpieczeństwo zranienia!

W przypadku stwierdzenia usterki urządzeń zabezpieczających nie wolno uruchamiać urządzenia. Należy zwrócić się do autoryzowanego dealera firmy STIHL.

## 9.1 Urządzenia zabezpieczające

Wertykulator jest wyposażony w urządzenia zabezpieczające, które zapobiegają niezamierzonemu zetknięciu się z nożami i wyrzucanym materiałem. Należą do nich: obudowa, osłona wyrzutu trawy i prawidłowo zamontowany uchwyt kierujący.

## 9.2 Obsługa oburęczna

Silnik elektryczny można włączyć tylko po naciśnięciu i przytrzymaniu przycisku włączającego prawą ręką, a następnie przyciągnięciu lewą ręką dźwigni hamulca silnika do uchwyty kierującego.

# 10. Uruchamianie urządzenia

## 10.1 Podłączenie urządzenia do zasilania



### Niebezpieczeństwo porażenia prądem!

Należy zwrócić szczególną uwagę na wskazówki zamieszczone w rozdziale „Zasady bezpiecznej pracy“ (⇒ 4.2).

W przypadku stosowania bębna do zwijania przewodu przewód przyłączeniowy należy również całkowicie rozwinąć. W przeciwnym razie może dojść do utraty mocy i przegrzania, spowodowanych opornością elektryczną.

Dopuszczone do stosowania są wyłącznie przewody przyłączeniowe o klasie nie niższej niż następujące przewody w osłonie gumowej:

**H07 RN-F DIN/VDE 0282**

### Minimalny przekrój:

**długość do 25 m: 3 x 1,5 mm<sup>2</sup>**

**długość do 50 m: 3 x 2,5 mm<sup>2</sup>**

Gniazda wtyczkowe przewodów przyłączeniowych muszą być wykonane z gumy lub powleczone gumą i spełniać wymagania następującej normy:  
**DIN/VDE 0620**

Napięcie zasilające i częstotliwość napięcia zasilającego powinny być zgodne z danymi na tabliczce znamionowej lub zamieszczonymi w rozdziale „Dane techniczne“ (⇒ 18.).

Przewód sieciowy musi być odpowiednio zabezpieczony (⇒ 18.).

Urządzenie to zostało zaprojektowane do pracy przy zasilaniu z sieci o impedancji  $Z_{maks}$  w punkcie przyłączenia (podłączenia instalacji domowej) wynoszącej maksymalnie **0,49 oma** (przy 50 Hz).

Podczas eksploatacji urządzenia użytkownik powinien zasilac je tylko z sieci elektrycznej, która spełnia te wymagania. W razie potrzeby informacje dotyczące impedancji sieci można uzyskać od lokalnego dostawcy energii elektrycznej.

## 10.2 Zaczep przewodu



Podczas pracy zaczep przewodu zapobiega niezamierzonemu wyciągnięciu przewodu przyłączeniowego i ewentualnemu uszkodzeniu wtyczki urządzenia.

Dlatego przewód przyłączeniowy powinien być poprowadzony przez zaczep przewodu.

- Przewód przyłączeniowy (1) uformować w pętlę i przeprowadzić przez otwór (2).
- Założyć pętlę przewodu na hak (3) i zacisnąć.

## 10.3 Włączanie wertykulatora



### Niebezpieczeństwo zranienia!

Silnik elektryczny można włączyć tylko po ustawieniu zespołu roboczego w pozycji transportowej. Włączając silnik elektryczny, nigdy nie przechylać wertykulatora.

- **1** Nacisnąć i przytrzymać przycisk włączający (1).
- **2** Przyciągnąć dźwignię hamulca silnika (2) do uchwyty kierującego i przytrzymać.
- Przycisk włączający (1) można zwolnić po przyciągnięciu dźwigni hamulca silnika (2).
- Opuścić zespół roboczy do pozycji roboczej i przystąpić do wertykulacji trawnika. (⇒ 7.3)

## 10.4 Wyłączenie wertykulatora



- Ustawić zespół roboczy w pozycji transportowej. (⇒ 7.3)
- Zwolnić dźwignię hamulca silnika (1). Silnik elektryczny i noże wertykulatora zatrzymują się całkowicie po krótkim czasie wybiegu.

# 11. Konserwacja

## 11.1 Informacje ogólne



### Niebezpieczeństwo zranienia!

Należy zwrócić szczególną uwagę na wskazówki zamieszczone w rozdziale „Zasady bezpiecznej pracy“ (⇒ 4.).

## Coroczna konserwacja w serwisie Autoryzowanego Dealera:

Wertykulator powinien być raz w roku sprawdzany przez serwis Autoryzowanego Dealera. Zaleca się korzystanie z usług serwisu Autoryzowanego Dealera firmy STIHL.

### 11.2 Czyszczenie urządzenia



#### Okresy międzyobsługowe: Po każdym użyciu

Staranne obchodzenie się z urządzeniem chroni je przed uszkodzeniem i wydłuża czas jego eksploatacji.

- Ustawić wertykulator na stabilnym, poziomym i równym podłożu.
- **Położenie umożliwiające czyszczenie**  
Zdjąć kosz (wyposażenie dodatkowe – nie należy do wyposażenia standardowego); złożyć górną część uchwyty kierującego (1) (⇒ 7.2) i podnieść osłonę wyrzutu (2). Podnieść przednią część wertykulatora (3), trzymając za uchwyt transportowy (4). Ustawić wertykulator w sposób pokazany na rysunku i położyć górną część uchwyty kierującego na podłożu.
- Urządzenie należy czyścić tylko wodą, za pomocą szczotki lub szmatki. Osadzone pozostałości należy usunąć za pomocą patyczka. W razie potrzeby użyć specjalnego środka czyszczącego (np. firmy STIHL).
- Nie kierować strumienia wody lub wysokociśnieniowych urządzeń czyszczących na elementy elektryczne (np. przełączniki), części silnika elektrycznego, paski klinowe, uszczelki i miejsca ułożyskowania.

- Wyczyścić zespół roboczy.
- Należy oczyścić przewody powietrza chłodzącego (szczeliny wentylacyjne) między pokrywą silnika elektrycznego a obudową, aby umożliwić odpowiednie chłodzenie silnika elektrycznego.

### 11.3 Silnik elektryczny i koła

Silnik elektryczny nie wymaga obsługi.

Łożyska kół są bezobsługowe.

### 11.4 Górna część uchwyty kierującego

#### Okresy międzyobsługowe: Przed każdym użyciem

- Sprawdzić górną część uchwyty kierującego powleczoną warstwą izolacyjną. W razie jej uszkodzenia nie uruchamiać wertykulatora; zlecić serwisowi Autoryzowanego Dealera wymianę górnej części uchwyty kierującego. Zaleca się korzystanie z usług serwisu Autoryzowanego Dealera firmy STIHL.

### 11.5 Zespół roboczy



#### Niebezpieczeństwo zranienia!

Zużyte noże mogą odłamać się i spowodować bardzo poważne obrażenia. Dlatego należy koniecznie wykonać obsługę techniczną w opisany sposób.

#### Okresy międzyobsługowe: Przed każdym użyciem

- Obrócić wertykulator do pozycji ułatwiającej czyszczenie. (⇒ 11.2)

- Sprawdzić zespół roboczy (składający się z wału nożowego, noży, nakrętek, podkładek i tulei dystansowych) pod kątem zużycia, mocnego osadzenia, rys lub innych uszkodzeń.

#### Kontrola zużycia:

Noże należy wymienić, gdy gleba nie jest nacinana także przy największej głębokości roboczej (stopień 6). Należy zawsze wymieniać cały komplet noży.

#### Nie ostrzyć noży!

Naprawę lub wymianę uszkodzonych lub zużytych części należy zlecić w serwisie Autoryzowanego Dealera. Zaleca się korzystanie z usług serwisu Autoryzowanego Dealera firmy STIHL.

### 11.6 Przechowywanie i przerwa zimowa

- Wertykulator należy przechowywać w suchym, zamkniętym i niezakurzonym pomieszczeniu. Urządzenie należy przechowywać w miejscu niedostępnym dla dzieci.
- Przechowywać tylko sprawny technicznie wertykulator; w razie potrzeby złożyć uchwyt kierujący.
- Wszystkie nakrętki, śruby i wkręty powinny być dobrze dokręcone, wymienić nieczytelne etykiety na urządzeniu z informacjami o zagrożeniu i ostrzeżeniami, sprawdzić całe urządzenie i kosz (wyposażenie dodatkowe – nie należy do wyposażenia standardowego) pod kątem zużycia lub uszkodzenia. Wymienić zużyte lub uszkodzone części.
- Przed przechowywaniem urządzenia należy usunąć ewentualne usterki.

W przypadku dłuższego przestoju wertykulatora (przerwa zimowa) należy dodatkowo uwzględnić następujące punkty:

- Starannie oczyścić wszystkie zewnętrzne części urządzenia.
- Dobrze nasmarować lub naoliwić wszystkie części ruchome.

## 12. Transport

### 12.1 Transport



#### **Niebezpieczeństwo zranienia!**

Przed transportem należy zwrócić szczególną uwagę na wskazówki zamieszczone w rozdziale „Zasady bezpiecznej pracy“. (⇒ 4.)

Na czas transportu należy zawsze zakładać odpowiednią odzież ochronną (buty ochronne, mocne rękawice ochronne).

Przed podnoszeniem lub transportem należy zawsze odłączyć przewód sieciowy.

#### **Przenoszenie urządzenia:**

- Wertykulator zawsze powinny przynosić dwie osoby. Należy zawsze zwracać uwagę na odpowiednią odległość noży od części ciała, a zwłaszcza od stóp i nóg. Podnosić lub przynosić urządzenie, trzymając za uchwyt transportowy (1) i górną część uchwytu kierującego (2), a przy złożonej górnej części uchwytu kierującego – za dolne części uchwytu (3).

#### **Mocowanie urządzenia:**

- Wertykulator i kosz (wyposażenie dodatkowe – nie należy do wyposażenia standardowego) należy zamocować na powierzchni ładunkowej za pomocą odpowiednich elementów mocujących. Transportować tylko urządzenie ustawione na kołach.
- Liny lub pasy zamocować do dolnych części uchwytu kierującego (3), osi przedniej (4) i do poprzecznego elementu obudowy pod osłoną wyrzutu (5).

## 13. Ograniczanie zużycia i zapobieganie uszkodzeniom

### **Wskazówki dotyczące konserwacji i pielęgnacji**

#### **Wertykulator prowadzony ręcznie, z napędem elektrycznym (STIHL RLE)**

Firma STIHL nie ponosi żadnej odpowiedzialności za szkody materialne i osobiste, powstałe w wyniku nieprzestrzegania wskazówek zawartych w niniejszej instrukcji obsługi, w szczególności tych, które dotyczą bezpiecznej pracy, obsługi i konserwacji lub tych, które wystąpią w wyniku zastosowania niewłaściwych akcesoriów lub części zamiennych.

Aby zapobiec uszkodzeniu lub nadmiernemu zużyciu urządzenia STIHL, należy przestrzegać następujących wskazówek.

#### **1. Części zużywające się**

Nawet w przypadku właściwej eksploatacji urządzeń STIHL niektóre części ulegają normalnemu zużyciu i powinny być wymieniane w zależności od rodzaju i czasu pracy.

Należą do nich m.in.:

- noże
- pasek klinowy
- kosz (wyposażenie dodatkowe – nie należy do wyposażenia standardowego)

#### **2. Przestrzeganie zaleceń instrukcji obsługi**

Urządzenie STIHL należy eksploatować, konserwować i przechowywać w sposób przedstawiony w instrukcji obsługi. Użytkownik odpowiada za wszystkie uszkodzenia wynikające z nieprzestrzegania przepisów bezpieczeństwa oraz wskazówek dotyczących obsługi i konserwacji urządzenia.

Dotyczy to przede wszystkim:

- nieodpowiedniego przewodu elektrycznego (przekrój);
- niewłaściwego podłączenia elektrycznego (napięcia);
- dokonywania zmian w urządzeniu bez zgody firmy STIHL;
- korzystania z narzędzi lub osprzętu, które nie zostały dopuszczone dla danego urządzenia, nie są odpowiednie lub są niskiej jakości;
- niezgodnej z przeznaczeniem eksploatacji urządzenia;
- wykorzystywania urządzenia podczas imprez sportowych lub w zawodach;
- szkód wynikłych z eksploatacji urządzenia z uszkodzonymi częściami.

#### **3. Czynności konserwacyjne**

Należy regularnie wykonywać wszystkie czynności podane w rozdziale „Konserwacja“.

Jeżeli użytkownik nie może sam wykonać czynności związanych z konserwacją, powinien zlecić ich wykonanie Dealerowi.

Firma STIHL zaleca, aby prace konserwacyjne oraz naprawy były wykonywane wyłącznie przez autoryzowanego dealera firmy STIHL.

Dla dealerów firmy STIHL organizowane są regularne szkolenia; oferowana jest też informacja techniczna.

W wyniku niewykonania tych czynności mogą powstać uszkodzenia, za które odpowiada użytkownik.

Zalicza się do nich m.in.:

- uszkodzenia silnika elektrycznego w następstwie niedokładnego oczyszczenia kanałów powietrza chłodzącego (szczeliny wentylacyjne),
- korozję i inne uszkodzenia wynikłe z niewłaściwego składowania,
- uszkodzenie urządzenia wynikłe z używania części zamiennych niskiej jakości,
- uszkodzenia w następstwie nieterminowo lub niewłaściwie wykonanej konserwacji lub napraw wykonywanych w warsztatach, które nie należą do Dealera.

## 14. Ochrona środowiska



Materiału powstałego po wertykulacji nie należy wyrzucać do śmieci – należy go kompostować.

Opakowanie, urządzenie i osprzęt zostały wyprodukowane z materiałów będących surowcami wtórnymi, w związku z czym należy je odpowiednio utylizować.

Sortowanie i utylizacja odpadów są korzystne dla środowiska i umożliwiają ponowne wykorzystanie surowców. Z tego względu po upływie okresu eksploatacji należy urządzenie przekazać do punktu skupu surowców wtórnych. Należy zwrócić szczególną uwagę na informacje zamieszczone w rozdziale „Utylizacja”. (⇒ 4.9)

Skontaktować się z firmą zajmującą się recyklingiem lub z autoryzowanym serwisem, aby uzyskać informacje na temat prawidłowej utylizacji odpadów.

## 15. Typowe części zamienne

Zestaw noży:  
6290 007 1000

## 16. Wyposażenie dodatkowe

Kosz AFK 050:  
6910 700 9600

## 17. Deklaracja zgodności UE

### 17.1 Wertykulator STIHL RLE 540.0

STIHL Tirol GmbH  
Hans Peter Stihl-Straße 5  
6336 Langkampfen  
Austria

oświadcza na własną odpowiedzialność,  
że

- Rodzaj: wertykulator elektryczny
- Producent: STIHL
- Typ: RLE 540.0
- Nr identyfikacji serii: 6290

spełnia wymagania odnośnych przepisów dyrektyw 2000/14/EC, 2006/42/EC, 2014/30/EU, 2011/65/EU oraz 2009/125/EC i został skonstruowany oraz wyprodukowany zgodnie z obowiązującymi w dniu produkcji wersjami następujących norm: EN 50636-2-92, EN 60335-1, EN 55014-1, EN 55014-2, EN 61000-3-2 i EN 61000-3-3 (jeżeli mają zastosowanie).

Nazwa i adres jednostki certyfikującej:  
TÜV Rheinland LGA Products GmbH  
Tillystraße 2  
D-90431 Nürnberg

W celu ustalenia zmierzonego i gwarantowanego poziomu mocy akustycznej postępowano zgodnie z dyrektywą 2000/14/EC, załącznik V.

- Zmierzony poziom mocy akustycznej: 86 dB(A)
- Gwarantowany poziom mocy akustycznej: 89 dB(A)

Dokumentacja techniczna jest przechowywana w dziale atestacji produktu firmy STIHL Tirol GmbH.

Rok produkcji i numer maszyny podano na wertykulatorze.

Langkampfen, 27.01.2021 r.

STIHL Tirol GmbH  
FN 46276 d, Sąd Okręgowy w Innsbrucku



wz.

Matthias Fleischer, kierownik Działu  
Badawczo-Rozwojowego

wz.

Sven Zimmermann, kierownik Działu  
Jakości

## 18. Dane techniczne

Typ	RLE 540.0
Nr identyfikacji serii	6290
Silnik, rodzaj konstrukcji	silnik elektryczny
Napięcie	230 V~
Pobór mocy	1600 W
(EU) 2019/1781	§2(2) (j)
Częstotliwość	50 Hz
Bezpiecznik	10 A
Klasa ochronności	II
Stopień ochrony	IPX 4

Typ	RLE 540.0
Urządzenie wertykujące	14 nieruchomych noży pionowych
Napęd noży wertykulatora	stały
Prędkość obr. silnika	2840 obr/min
Szerokość robocza	38 cm
Głębokość robocza	6 stopni, zakres regulacji 25 mm

Średn. koła przedniego	180 mm
Średn. koła tylnego	180 mm
Długość	126 cm
Szerokość	54 cm
Wysokość	111 cm
Ciężar	28 kg

### Emisja hałasu:

Zgodnie z dyrektywą 2000/14/EC:

Gwarantowany poziom mocy akustycznej  $L_{WA}$  89 dB(A)

Zgodnie z dyrektywą 2006/42/EC:

Poziom ciśnienia akustycznego na stanowisku pracy  $L_{pA}$  72 dB(A)

Niepewność pomiarowa  $K_{pA}$  2 dB(A)

### Wibracje dłoni / ramienia:

Wartość przyspieszenia drgań wg normy EN 12096:

Zmierzona wartość  $a_{hw}$  1,95 m/s<sup>2</sup>

Niepewność pomiarowa  $K_{hw}$  0,98 m/s<sup>2</sup>

Pomiar zgodnie z EN 20643

## 18.1 Rozporządzenie REACH

Rozporządzenie REACH wydane przez Wspólnotę Europejską dotyczy rejestracji, oceny i dopuszczania substancji chemicznych.

Informacje dotyczące rozporządzenia REACH (WE) nr 1907/2006 podano na stronie: [www.stihl.com/reach](http://www.stihl.com/reach).

## 19. Wykrywanie usterek

✘ ewent. zwrócić się do autoryzowanego dealera firmy STIHL.

### Usterka:

Nie można uruchomić silnika elektrycznego

### Możliwa przyczyna:

- Brak napięcia zasilającego
- Zespół roboczy nie jest w pozycji transportowej
- Przycisk włączania nie został naciśnięty
- Zablokowany wał nożowy
- Uszkodzony przewód przyłączeniowy / wtyczka / gniazdko wtyczkowe lub wyłącznik
- Zadziałało termiczne zabezpieczenie silnika elektrycznego przed przeciążeniem

### Usunięcie usterek:

- Sprawdzić bezpiecznik (⇒ 10.1)
- Ustawić zespół roboczy w pozycji transportowej (⇒ 7.3)
- Nacisnąć przycisk włączania (⇒ 10.3)
- Ustawić zespół roboczy w pozycji transportowej lub wyczyścić obudowę i kanał wyrzutowy (wyciągnąć wtyczkę!) (⇒ 7.3), (⇒ 11.2)

- Sprawdzić przewód / wtyczkę / przełącznik i ewentualnie wymienić (⇒ 10.1), (✘)
- Pozostawić urządzenie do ostygnięcia (⇒ 8.4), (✘)

#### **Usterka:**

Częste działanie bezpieczników sieciowych

#### **Możliwa przyczyna:**

- Niewłaściwy przewód przyłączeniowy
- Przeciążenie instalacji elektrycznej
- Urządzenie przeciążone z powodu ustawienia noży na zbyt dużą głębokość

#### **Usunięcie usterki:**

- Zastosować odpowiedni przewód przyłączeniowy (⇒ 10.1)
- Urządzenie podłączyć do innego obwodu elektrycznego
- Zmniejszyć głębokość roboczą i prędkość posuwania się (⇒ 7.4)

#### **Usterka:**

Mocne drgania podczas pracy

#### **Możliwa przyczyna:**

- Uszkodzony zespół roboczy
- Poluzowane mocowanie silnika elektrycznego

#### **Usunięcie usterki:**

- Sprawdzić noże, wał nożowy, tuleje dystansowe, połączenie śrubowe i łożysko zespołu roboczego, ewentualnie naprawić (⇒ 11.5), (✘)
- Dokręcić śruby mocujące silnik elektryczny (✘)

#### **Usterka:**

Niezadowolający rezultat pracy

#### **Możliwa przyczyna:**

- Noże nastawione na nadmierną głębokość (miejsca nieporośnięte, duża zawartość trawy w materiale powstającym podczas wertykulacji)
- Noże ustawione zbyt wysoko (zbyt małe usuwanie sfilcowanej trawy)
- Osiągnięta granica zużycia dla noży
- Pasek klinowy uszkodzony, zużyty lub zbyt słabo napięty

#### **Usunięcie usterki:**

- Zmniejszyć głębokość roboczą (⇒ 7.4)
- Zwiększyć głębokość roboczą (⇒ 7.4)
- Wymienić noże (⇒ 11.5), (✘)
- Wymienić pasek klinowy (✘)

#### **Usterka:**

Noże się nie obracają

#### **Możliwa przyczyna:**

- Uszkodzony pasek klinowy
- Uszkodzony zespół roboczy

#### **Usunięcie usterki:**

- Wymienić pasek klinowy (✘)
- Naprawić zespół roboczy (⇒ 11.5), (✘)

#### **Usterka:**

Nie można podnieść lub opuścić zespołu roboczego

#### **Możliwa przyczyna:**

- Ciężno uszkodzone lub odłączone

#### **Usunięcie usterki:**

- Wymienić lub naprawić ciężno (✘)

#### **Usterka:**

Nie można ustawić głębokości roboczej

#### **Możliwa przyczyna:**

- Zespół roboczy w pozycji roboczej

- Uszkodzenie pokrętki lub elementu regulacyjnego

#### **Usunięcie usterki:**

- Ustawić zespół roboczy w pozycji transportowej (⇒ 7.3)
- Naprawić pokrętkę lub element regulacyjny (✘)

## 20. Plan czynności serwisowych

### 20.1 Potwierdzenie przekazania

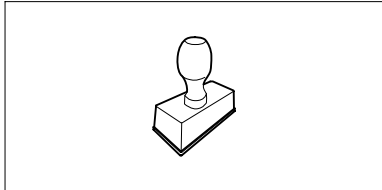
<b>Model:</b>	_____
<b>Numer seryjny:</b>	_____
<b>Data:</b>	____/____/____
	
Następny przegląd	
<b>Data:</b>	____/____/____

### 20.2 Potwierdzenie obsługi serwisowej



Niniejszą instrukcję obsługi należy przekazać autoryzowanemu dealerowi firmy STIHL wykonującemu czynności konserwacyjne.

W wydrukowanych polach Dealer potwierdza wykonanie czynności serwisowych.

 Data wykonania obsługi serwisowej

 Data następnej obsługi serwisowej



## Spoštovani kupec,

veseli nas, da ste se odločili za STIHL. Naše izdelke vrhunske kakovosti razvijamo in izdelujemo v skladu s potrebami naših strank. Tako so naši izdelki tudi pri izjemnih obremenitvah zelo zanesljivi.

STIHL je hkrati sinonim za vrhunski servis. Naši pooblašteni prodajalci nudijo strokovno svetovanje in uvajanje ter obsežno tehnično podporo.

Zahvaljujemo se vam za zaupanje in vam želimo veliko veselja z vašim izdelkom STIHL.



Dr. Nikolas Stihl

**POMEMBNO! PREBERITE PRED UPORABO IN SHRANITE.**

## 1. Kazalo

<b>O navodilih za uporabo</b>	<b>228</b>	<b>Varnostna oprema</b>	<b>237</b>
Splošno	228	Zaščitne naprave	237
Navodila za branje navodil za uporabo	228	Dvoročno upravljanje	237
Različice po državah	228	<b>Začetek uporabe naprave</b>	<b>237</b>
<b>Opis naprave</b>	<b>228</b>	Priklop naprave na električno omrežje	237
<b>Za vašo varnost</b>	<b>229</b>	Zaščita proti izvleku kabla	238
Splošno	229	Vklp prezračevalnika trave	238
Opozorilo – nevarnosti zaradi električnega toka	230	Izklop prezračevalnika trave	238
Oblačila in oprema	230	<b>Vzdrževanje</b>	<b>238</b>
Transport naprave	231	Splošno	238
Pred delom	231	Čiščenje naprave	238
Med delom	231	Elektromotor in kolesa	238
Vzdrževanje, čiščenje, popravila in skladiščenje	233	Zgornji del krmila	239
Skladiščenje pri daljših prekinitvah dela	234	Prezračevalna enota z noži	239
Odstranjevanje	234	Shranjevanje in zimski premor	239
<b>Opis simbolov</b>	<b>234</b>	<b>Transport</b>	<b>239</b>
<b>Obseg dobave</b>	<b>235</b>	Transport	239
<b>Priprava naprave na uporabo</b>	<b>235</b>	<b>Zmanjšanje obrabe in preprečevanje okvar</b>	<b>240</b>
Namestitev krmila	235	<b>Varovanje okolja</b>	<b>240</b>
Zlaganje krmila	235	<b>Običajni nadomestni deli</b>	<b>240</b>
Enota za prezračevanje trave	235	<b>Oprema</b>	<b>240</b>
Nastavitev delovne globine	236	<b>EU-izjava o skladnosti</b>	<b>241</b>
<b>Napotki za delo</b>	<b>236</b>	Prezračevalnik trave STIHL RLE 540.0	241
Navodila za prezračevanje trave	236	<b>Tehnični podatki</b>	<b>241</b>
Uporabnikovo delovno območje	237	REACH	242
Pravilna obremenitev elektromotorja	237	<b>Iskanje napak</b>	<b>242</b>
Termična zaščita proti preobremenitvi elektromotorja	237	<b>Načrt servisiranja</b>	<b>243</b>
Ko enota za prezračevanje trave blokira	237	Potrditev predaje	243
		Potrditev servisa	243

## 2. O navodilih za uporabo

### 2.1 Splošno

Ta navodila za uporabo so **originalna navodila proizvajalca za obratovanje** v smislu direktive 2006/42/EC.

Podjetje STIHL nenehno izpopolnjuje svojo ponudbo izdelkov, zato si pridružujemo pravico do spremembe obsega dobave glede oblike, tehnologije in opreme.

Na podlagi podatkov in slik, navedenih v tem priročniku, zato ni mogoče uveljavljati nobenih zahtev.

V teh navodilih za uporabo so lahko opisani modeli, ki niso na voljo v vseh državah.

Ta navodila za uporabo so zaščitena z avtorskimi pravicami. Vse pravice so pridržane, zlasti pravica do razmnoževanja, prevajanja in obdelave z elektronskimi sistemi.

### 2.2 Navodila za branje navodil za uporabo

Slike in besedila opisujejo določene korake uporabe.

Vsi slikovni simboli, ki so nameščeni na napravi, so razloženi v teh navodilih za uporabo.

#### Smer gledanja:

Smer gledanja pri uporabi »levo« in »desno« v navodilih za uporabo: Uporabnik stoji za napravo in gleda naprej v smeri vožnje.

### Kazalo poglavij:

Na ustrezna poglavja in podpoglavja, v katerih najdete dodatna pojasnila, opozarja puščica. Naslednji primer predstavlja sklic na določeno poglavje: (⇒ 4.)

### Oznake odsekov besedila:

Opisana navodila so lahko označena kot v naslednjih primerih.

Koraki pri uporabi, ki zahtevajo poseg uporabnika:

- Vijak (1) odvijte z izvijačem, premaknite ročico (2) ...

Splošna naštevanja:

- Uporaba izdelka na športnih ali tekmovalnih prireditvah

### Besedila z dodatnim pomenom:

Razdelki z dodatnim pomenom so označeni z enim izmed spodaj navedenih simbolov in so tako dodatno poudarjeni, da v navodilih bolj izstopajo.



#### Nevarnost!

Nevarnost nesreč in težkih telesnih poškodb. Določeno ravnanje je nujno ali pa ga je treba opustiti.



#### Opozorilo!

Nevarnost telesnih poškodb. Določeno vedenje preprečuje možne ali verjetne poškodbe.



#### Pozor!

Z določenim vedenjem lahko preprečite lahke poškodbe ali gmotno škodo.



#### Opomba

Informacija za boljšo uporabo naprave in izogibanje morebitni napačni uporabi.

### Besedila s povezavo s sliko:

Slike, ki pojasnjujejo uporabo naprave, so na začetku navodil za uporabo.

Ta simbol fotoaparata povezuje slike na straneh s slikami z besedilom v navodilih.



### 2.3 Različice po državah

Podjetje STIHL dobavlja naprave z različnimi vtiči in stikali, ki so odvisni od države, v katero so naprave dobavljene.

Na slikah so prikazane naprave z vtiči za Evropo. Priključitev naprav z drugimi vtiči je podobna.

## 3. Opis naprave



- 1 Zgornji del krmila z nastavitvenimi deli
- 2 Kabelska objemka
- 3 Vrtljivi ročaj
- 4 Ohišje
- 5 Nosilni ročaj
- 6 Pokrov elektromotorja
- 7 Tipska tablica s številko stroja
- 8 Izmetalna loputa
- 9 Ročaj za zaustavitev motorja
- 10 Stikalo za vklop
- 11 Vrtljivi ročaj za delovno globino
- 12 Ročica enote za prezračevanje trave

## 4. Za vašo varnost

### 4.1 Splošno



Pri delu z napravo morate obvezno upoštevati te predpise za preprečevanje nesreč.



Pred prvo uporabo naprave pazljivo preberite celotna navodila za uporabo. Navodila za uporabo shranite za poznejšo uporabo.

Ti varnostni ukrepi so nujno potrebni za vašo varnost, vendar pa ta seznam ni popoln. Napravo vedno uporabljajte razumno in odgovorno ter upoštevajte, da uporabnik stroja prevzema odgovornost za nezgode, v katerih so udeležene druge osebe ali njihovo imetje.

Seznajte se z upravljalnimi deli in uporabo naprave.

Napravo smejo uporabljati samo osebe, ki so prebrale navodila za uporabo in so seznanjene z uporabo naprave. Pred prvim zagonom se mora uporabnik potruditi, da dobi strokovna in praktična navodila za uporabo. Uporabnika mora o varni uporabi naprave poučiti prodajalec ali drug izvedenec.

Pri teh navodilih je treba uporabnika posebej opozoriti, da delo z napravo zahteva izjemno pazljivost in koncentracijo.

Tudi če to napravo uporabljate v skladu s predpisi, vseeno obstaja določeno tveganje.



### Obstaja smrtna nevarnost zadušitve!

Če se otroci igrajo z embalažo, obstaja nevarnost zadušitve.

Otrokom preprečite dostop do embalaže.

Napravo, vključno z vsemi nadgradnjami, smete predati oziroma posoditi samo osebam, ki ta model in ravnanje z njim dobro poznajo. Navodila za uporabo so del naprave in jih morate vedno priložiti.

Napravo je dovoljeno uporabljati samo, če ste spočiti in v dobrem telesnem ter duševnem stanju. Če niste zdravi, se obrnite na zdravnika, da vam pove, ali je delo z napravo mogoče. Po zaužitju alkohola, drog ali zdravil, ki zmanjšujejo odzivnost, je delo z napravo prepovedano.

Zagotovite, da je uporabnik telesno, čutno in duševno sposoben upravljanja ter dela z napravo. Če je uporabnik omejeno telesno, čutno in duševno sposoben za upravljanje ter delo z napravo, lahko z napravo upravlja le pod nadzorom ali po nasvetih odgovorne osebe.

Zagotovite, da je uporabnik polnoleten ali se po državnih zakonskih predpisih usposablja za poklic pod nadzorom.

### Predvidena uporaba:

Naprava je namenjena samo prezračevanju trave. Uporaba v druge namene ni dovoljena in je lahko nevarna ali pa poškoduje napravo.

Naprava je zasnovana za zasebno uporabo.

### Pozor – nevarnost nesreče!

Da ne bi prišlo do morebitnih telesnih poškodb uporabnika, naprave ni dovoljeno uporabljati za naslednja dela (nepopoln seznam):

- za obrezovanje grmovja, žive meje in grmičevja,
- za rezanje vitičastih rastlin,
- za nego trave na strešnih nasadih in balkonskih koritih,
- za sekljanje in drobljenje odpadkov, nastalih pri obrezovanju drevja ter žive meje,
- za čiščenje pešpoti (sesanje, spihovanje),
- za izravnavanje neravnin v tleh, npr. krtin,
- za prevažanje ostankov zaradi postopka prezračevanja, razen v za to predvideni košari za travo (dodatna oprema, ki ni v obsegu dobave).

Zaradi varnosti so vse spremembe na napravi, razen strokovne namestitve opreme, ki je odobrena s strani družbe STIHL, prepovedane in poleg tega povzročijo prenehanje veljavnosti garancije. Informacije o odobreni dodatni opremi lahko dobite pri pooblaščenem prodajalcu izdelkov STIHL.

Na napravi je še posebej prepovedano izvajati kakršne koli spremembe, ki spremenijo moč ali število obratov elektromotorja oziroma motorja z notranjim zgorevanjem.

Z napravo ne smete prevažati predmetov, živali ali ljudi, posebej otrok.

Napravo spustite samo v primeru, da stoji na ravni površini in se ne more premakniti.

Pri uporabi na javnih površinah, v parkih, na športnih igriščih, na cestah ter na obdelovalnih in gozdnih območjih bodite še zlasti previdni.



**Pozor! Ogrožanje zdravja zaradi tresljajev!** Čezmerna obremenitev zaradi tresljajev lahko škodi krvnemu obtoku in

živcem, še zlasti pri ljudeh s težavami v krvnem obtoku. Če nastopijo simptomi, ki bi jih lahko povzročile obremenitve zaradi tresenja, se obrnite na zdravnika. Ti simptomi se pojavijo predvsem v prstih, rokah ali zapestjih in so na primer naslednji (seznam ni popoln):

- izguba občutka,
- bolečine,
- šibkost v mišicah,
- spreminjanje barve kože,
- neprijetni mravljinici.

Med uporabo krmilo držite z obema rokama čvrsto, a ne krčevito, na za to predvidenih mestih.

Delovne čase načrtujte tako, da se izognete večjim obremenitvam v daljšem časovnem obdobju.

---

## 4.2 Opozorilo – nevarnosti zaradi električnega toka



### **Pozor – Nevarnost električnega udara!**

Za električno varnost morajo vsi deli, namenjeni napajanju (omrežni kabel, omrežni vtič, stikalo za vklop/izklop, podaljšek), biti nepoškodovani in v skladu s predpisi.



Poškodovanih kablov, spojev vtičev in vtičnic ter stikal, priključnih kablov in kabelskih podaljškov, ki ne ustrezajo predpisom, ne smete uporabljati. Zato morate električno napajanje in priključne

kable in kabelske podaljške pregledati **pred vsako uporabo** in poiskati morebitne znake poškodb ali staranje (krhkosti).

Napravo uporabljajte izključno z odvitim omrežnim kablom.

Če uporabljate kabelski navijalnik, mora biti ta pred uporabo vedno povsem odvit.

Nikoli ne uporabljajte poškodovanega kabelskega podaljška. Poškodovanega kabla ne popravljajte, ampak ga zamenjajte.

Naprave ni dovoljeno uporabljati, če so kabli poškodovani ali obrabljeni. Glede poškodb in staranja preverite predvsem omrežni kabel.

Vzdrževalna dela in popravila na kablih lahko izvajajo le posebej usposobljeni strokovnjaki.

### **Nevarnost električnega udara!**

Poškodovanega kabla ne priklopite v omrežje. Če je že priklopljen v omrežje, se ga ne dotikajte, dokler ni odklopljen iz omrežja. Poškodovani kabli lahko povzročijo poškodbe aktivnih delov.

Enote za prezračevanje trave (nož) se ne dotikajte, dokler naprava ni odklopljena iz napajalnega omrežja.

Vedno pazite, da so uporabljeni omrežni kabli primerno zaščiteni z varovalko.



Čeprav je elektromotor zavarovan pred brizgajočo vodo, ne smete kositi v dežju ali v vlažnem okolju.

Uporabljajte izključno podaljške, ki so zaščiteni pred vlago, namenjeni uporabi na prostem in primerni za napravo (⇒ 10.1).

Električno napajanje prekinite tako, da izvlečete vtič iz vtičnice. Ne vlecite za priključni kabel.

Priključek oz. podaljšek med prezračevanjem držite stran od nožev, da preprečite poškodbe, ki bi lahko nastale zaradi stika z aktivnimi deli.

V primeru nesreče ali okvare delovanja takoj izklopite prezračevalnik trave in odklopite omrežni vtič.

Če med uporabo naprave pride do poškodb priključnega kabla ali podaljška (na primer, da ste ga povzili) ali se ta zaplete, takoj izklopite prezračevalnik trave in odklopite omrežni vtič. Preverite kabel in ga po potrebi zamenjajte.

Če napravo priključite na generator, ne pozabite, da jo lahko poškodujejo nihanja napetosti.

Napravo priključite le na električno napeljavno, ki ima napravo za zaščito pred okvarnim tokom in prožilni tok največ 30 mA. Več informacij lahko dobite pri svojem elektroinštalaterju.

Zaradi električne varnosti mora biti električni kabel vedno pravilno nameščen.

---

## 4.3 Oblačila in oprema



Med delom imejte vedno obute trdne čevlje z oprjemljivim podplatom. Nikoli ne delajte bos ali na primer v lahkih sandalih.



Pri delu morate nositi primerna zaščitna očala.



Med vzdrževanjem, čiščenjem in prevažanjem naprave vedno nosite robustne rokavice ter spnite in zavarujte dolge lase (z ruto, kapo itd.).



Napravo je dovoljeno uporabljati samo z dolgimi hlačami in tesno prilegajočimi se oblačili.

Nikoli ne nosite ohlapnih oblačil, ki se lahko zataknejo za premične dele (upravljalna ročica), prav tako ne nosite nakita, kravat in šalov.

#### 4.4 Transport naprave

Pri delu uporabljajte rokavice, da se ne poškodujete na ostrih robovih in vročih delih naprave.

Pred transportom napravo izklopite, izvlecite omrežni kabel, enoto za prezračevanje trave postavite v položaj za transport ter počakajte, da se noži ustavijo.

Napravo prevažajte samo, ko je elektromotor ohlajen.

Upoštevajte težo naprave in po potrebi uporabite ustrezne pripomočke za nakladanje (nakladalne rampe, dvigalne naprave).

Na nakladalni površini zavarujte napravo in z njo povezane dele (npr. košaro za travo) s primerno velikimi sredstvi za pritrdjevanje (jermenji, vrvmi itd.).

Pri dvigovanju in prenašanju se izogibajte stiku z noži.

Upoštevajte podatke v poglavju »Prevoz«. Tam je opisano, kako je treba napravo dvigovati oziroma privezovati. (⇒ 12.1)

Pri prevozu naprave upoštevajte veljavne krajevne predpise, zlasti glede varnosti pri natovarjanju in prevozu predmetov na tovornih površinah.

#### 4.5 Pred delom

Zagotoviti morate, da z napravo delajo samo osebe, ki poznajo navodila za uporabo.

Upoštevajte podatke v poglavju »Nevarnost zaradi električne napetosti« (⇒ 4.2).

Upoštevajte lokalne predpise za čase uporabe vrtnih naprav z elektromotorjem.

Naprave ne smete uporabljati na tlakovanih ali prodnatih površinah, saj vas izvržen material lahko poškoduje.

V celoti preverite zemljišče, na katerem boste uporabljali napravo, ter odstranite vse kamne, palice, žice, kosti in vse druge tujke, ki bi jih lahko naprava izvrgla z veliko hitrostjo. Ovire (na primer šture, korenine) lahko v visoki travi hitro spregledate.

Zato pred delom z napravo označite vse tujke (ovire), ki so skriti v travi in jih ne morete odstraniti.

Pred uporabo naprave zamenjajte okvarjene ter obrabljene in poškodovane dele. Nečitljiva ali poškodovana obvestila o nevarnostih in opozorila na napravi morate zamenjati. Nadomestne nalepke in druge nadomestne dele najdete pri pooblaščenem prodajalcu izdelkov STIHL.

Napravo lahko uporabljate le v **brezhibnem stanju**. Pred vsakim zagonom zato preverite:

- ali je naprava sestavljena skladno s predpisi;
- ali je enota za prezračevanje trave (gred noža, nož, distančne puše in privitje) v brezhibnem stanju. Še posebej pazite na dobro pritrditev, poškodbe (zareze ali razpoke) in obrabo;

- ali je zaščitna oprema (na primer izmetalna loputa z gumijastimi zavihki, ohišje, krmilo, ročaj za zaustavitev motorja) brezhibna in pravilno deluje;
- ali je košara za travo (dodatna oprema, ki ni v obsegu dobave) nepoškodovana in v celoti nameščena – poškodovane košare za travo ne smete uporabljati.

Po potrebi opravite vsa potrebna dela oziroma poiščite specializiranega trgovca. Podjetje STIHL priporoča pooblaščenega prodajalca izdelkov STIHL.

#### 4.6 Med delom



Nikoli ne delajte, kadar so v območju nevarnosti še živali ali druge osebe, zlasti otroci.

Na napravo nameščenih stikalnih in varnostnih naprav ne smete odstraniti ali premostiti. Zlasti ročaja za zaustavitev motorja nikoli ne pritrdite na krmilni drog (npr. s privezovanjem).

Krmilo mora biti vedno pravilno nameščeno in ga ni dovoljeno spreminjati. Naprave nikoli ne uporabljajte z zloženim krmilom.

Nikoli ne pritrjujte predmetov na krmilo (npr. delovne obleke). Nikoli ne ovijajte kableskega podaljška okoli krmila.

Napravo uporabljajte le pri dnevni svetlobi ali dobri umetni osvetlitvi.

Z napravo ne delajte v dežju, med nevihtami in še posebej ne, če obstaja možnost udara strele.

Nevarnost nesreče se pri vlažni podlagi poveča zaradi zmanjšane oprijema uporabnika.

Delajte posebej previdno, da preprečite zdrs. Če je mogoče, se izogibajte uporabi naprave na vlažnih tleh.

Naprave ne puščajte na dežju.

### Vklop naprave:

Napravo vklopite previdno in po navodilih v poglavju »Začetek uporabe naprave« (⇒ 10.)

Pazite, da s stopali ne stojite preblizu nožev.

Enoto za prezračevanje trave pred zagonom postavite v položaj za transport.

Naprava mora biti ob vklopu postavljena na ravni površini.

Naprava pred vklopom in med postopkom zagona ne sme biti nagnjena.

Elektromotorja ne vklopite, če izmetalnega kanala ne pokriva izmetalna loputa oz. košara za travo (dodatna oprema, ki ni v obsegu dobave).

Pogosto vklapljanje in izklapljanje v krajšem časovnem razmiku ni priporočljivo, še zlasti se poskusite izogniti »igranju« s stikalom za vklop/izklop. Nevarnost pregrevanja elektromotorja.

Zaradi nihanja napetosti, ki ga ob zagonu povzroča ta naprava, so lahko ob neugodnih razmerah v omrežju motene ostale naprave, priključene na isti električni krog. V tem primeru je treba primerno ukrepati (npr. priključitev na drug električni krog, kot je nanj priključena prizadeta naprava; delovanje naprave v električnem krogu z nižjo električno impedanco).

### Delo na pobočjih:

Pobočja vedno obdelajte prečno, nikoli vzdolžno.

Če uporabnik pri delu v vzdolžni smeri izgubi nadzor nad napravo, ga naprava za prezračevanje trave lahko povozi.

Še zlasti bodite previdni, ko spreminjate smer vožnje na pobočju.

Vedno pazite na stabilno stojišče in se izogibajte delu na preveč strmih pobočjih.

Zaradi varnostnih razlogov naprava ni dovoljeno uporabljati na pobočjih z naklonom nad 25° (46,6 %). **Nevarnost telesnih poškodb!**

Naklon pobočja 25° ustreza navpičnemu dvigu v višini 46,6 cm na 100 cm vodoravne dolžine.

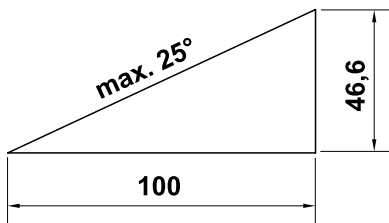

### Uporaba:



#### Pozor – nevarnost telesnih poškodb!

Rok ali nog nikoli ne približujte k vrtečim se delom ali pod njih.

Nikoli se ne dotikajte nožev, ki se vrtijo. Vedno bodite oddaljeni od izmetalne odprtine. Vedno ohranjajte varnostno razdaljo, ki jo določa krmilo.

Enote za prezračevanje trave nikoli ne poskušajte pregledati med delovanjem naprave. Nikoli ne odpirajte izmetalne lopute in/ali ne snemite košare za travo

(dodatna oprema, ki ni v obsegu dobave), dokler se noži premikajo. Noži, ki se vrtijo, vas lahko poškodujejo.

Ne naslanjajte se na napravo ter vedno pazite na ravnotežje in stabilno držo.

Napravo vedno vodite korakoma. Pri delu z napravo nikoli ne tecite. Hitro vodenje naprave poveča nevarnost telesnih poškodb zaradi spotikanja, zdrsov itd.

Upoštevajte, da noži med prezračevanjem trave pri globlji nastavitvi oz. pri prehodu čez neravna tla globlje zarežejo v tla. Če so noži nastavljeni prenizko, lahko prezračevalnik trave nehote pospeši, to pa lahko povzroči izgubo nadzora nad napravo.

Pred obračanjem naprave postavite enoto za prezračevanje trave vedno v položaj za transport.

Bodite posebno previdni, ko napravo obračate ali jo vlečete bliže k sebi.

#### Nevarnost spotikanja!

Naprave nikoli ne dvigajte ali prenašajte pri delujočem elektromotorju ali s priključenim omrežnim kablom.

Predmetom, skritim v ruši (razpršilne naprave, količki, vodni ventili, temelji, električne napeljave itd.), se je treba izogniti. Takih predmetov nikoli ne povozite.

Ko delate v bližini pobočij, nagnjenih tal, odlagališč, jarkov in nasipov, napravo izredno previdno uporabljajte. Še posebej pazite na zadostno oddaljenost od takih nevarnih mest.



**STOP**

Pri izteku vrtenja nožev pazite, saj traja nekaj sekund, preden se povsem umirijo.

Elektromotor izklopite in enoto za prezračevanje trave postavite v položaj za transport,

- preden nastavite delovno globino;
- preden odprete izmetalno loputo ali odstranite košaro za travo (dodatna oprema, ki ni v obsegu dobave).



Izklopite elektromotor, izvlecite omrežni vtič, prezračevalno enoto z noži postavite v položaj za transport in počakajte, da se noži povsem ustavijo,

- preden napravo potisnete na površino, ki ni poraščena s travo;
- preden napravo dvignete ali nosite;
- preden napravo prevažate.



Izklopite elektromotor, izvlecite omrežni vtič in počakajte, da se noži povsem ustavijo,

- preden napravo zapustite oziroma ostane nenadzorovana;
- preden sprostite blokirano prezračevalno enoto z noži ali odstranite zamašitve v izmetalnem kanalu;
- preden napravo preverite, očistite ali preden na njej izvajate druga dela (npr. preklapljanje krmila);
- če pride do trka z drugim predmetom. Poiščite poškodbe na napravi in poskrbite za potrebna popravila, preden napravo znova zaženete ter jo začnete uporabljati;
- če se naprava neobičajno močno trese. V tem primeru je nujen takojšen pregled.



### **Nevarnost poškodb zaradi okvarjenih delov!**

Močno tresenje praviloma opozarja na motnje.

Naprave še zlasti ne smete uporabljati, če je prezračevalna enota z noži (gred noža, nož, distančne puše in privitje) poškodovana ali upognjena.

Če naprava neobičajno vibrira ali je trčila s tujim predmetom, jo morate pregledati, še posebej prezračevalno enoto z noži (gred noža, nož, distančne puše in privitje), ohišje in izmetalno loputo, in preveriti, ali je prišlo do poškodb ali zrahljanja delov, ter izvesti potrebna popravila, preden napravo znova zaženete in uporabite. Če nimate potrebnih znanj, se za potrebna popravila obrnite na strokovnjaka. Podjetje STIHL priporoča, da se obrnete na pooblaščenega prodajalca izdelkov STIHL.

### **4.7 Vzdrževanje, čiščenje, popravila in skladiščenje**



Pred vsemi deli na napravi, nastavljanjem ali čiščenjem naprave oziroma pred preverjanjem, ali je priključni

kabel morda zavozlan ali poškodovan, napravo izklopite in izvlecite omrežni vtič.

Pustite, da se naprava pred shranjevanjem v zaprtih prostorih, pred vzdrževalnimi deli in pred čiščenjem v celoti ohladi.

#### **Čiščenje:**

Celotno napravo po uporabi skrbno očistite. (⇒ 11.2)

Prilepljene ostanke odstranite z leseno palico. Spodnjo stran naprave očistite s ščetko in vodo.

Nikoli ne uporabite visokotlačnega čistilnika in naprave ne čistite pod tekočo vodo (na primer z vrtno cevjo).

Ne uporabljajte agresivnih čistil. Ta lahko poškodujejo umetne mase in kovine, kar lahko vpliva na varno uporabo vaše naprave STIHL.

Da se izognete nevarnosti požara, pazite, da na odprtinah za hlajenje zraka med pokrovom elektromotorja in ohišja ni na primer trave, slame, mahu, listja ali uhajajoče masti.

#### **Vzdrževalna dela:**

Izvajate lahko samo vzdrževalna dela, ki so opisana v teh navodilih za uporabo. Vsa druga vzdrževalna dela mora izvesti pooblaščen prodajalec.

Če nimate potrebnih znanj in pripomočkov, se **vedno** obrnite na pooblaščenega prodajalca.

Družba STIHL priporoča, naj vzdrževalna dela in popravila izvajajo samo pooblaščen prodajalci izdelkov STIHL. Pooblaščen prodajalci izdelkov STIHL se redno šolajo in dobivajo tehnične informacije.

Uporabljajte izključno orodje, dodatno opremo ali nadgradno opremo, ki jo je družba STIHL potrdila za to napravo, ali tehnično enake dele, saj v nasprotnem primeru obstaja nevarnost nesreč, pri katerih lahko pride do telesnih poškodb ali škode na napravi. Če imate vprašanja, se obrnite na pooblaščenega prodajalca.

Originalno orodje, dodatna oprema in nadomestni deli STIHL so optimalno prilagojeni na napravo in zahteve uporabnika. Originalne nadomestne dele STIHL boste prepoznali po številki nadomestnega dela STIHL, po napisu

STIHL, po potrebi pa tudi po oznaki nadomestnega dela STIHL. Manjši deli imajo lahko tudi samo znak.

Nalepke z opozorili in napotki naj bodo vedno čiste in čitljive. Namesto poškodovane ali izgubljene nalepke si morate pri pooblaščenem prodajalcu izdelkov STIHL priskrbeti nove originalne napise. Če poškodovani sestavni del zamenjate z novim, pazite, da so na novem delu enake nalepke.

Dela na enoti za prezračevanje trave izvajajte samo z debelimi zaščitnimi rokavicami in nadvse pazljivo.

Pri izvajanju del na enoti za prezračevanje trave bodite pozorni na to, da se nož lahko premika tudi, če je omrežni vtič odklopljen.

Poskrbite, da so matice, čepi in vijaki čvrsto priviti; tako bo naprava vedno v brezhibnem stanju.

Redno pregledujte celotno napravo in košaro za travo (dodatna oprema, ki ni v obsegu dobave), zlasti pred shranjevanjem naprave (na primer pred zimskim premorom), ter preverite, ali je obrabljena oziroma poškodovana. Obrabljene ali poškodovane dele iz varnostnih razlogov takoj zamenjajte, da bo naprava vedno v brezhibnem stanju.

Če zaradi vzdrževanja odstranite sestavne dele ali zaščitne naprave, jih nemudoma skladno s predpisi znova namestite.

#### 4.8 Skladiščenje pri daljših prekinitev dela

Ohlajeno napravo shranjujte v suhem, zaprtem prostoru.

Zavarujte napravo pred dostopom nepooblaščenih oseb (npr. otrok).

Pred skladiščenjem (na primer pred zimo) napravo temeljito očistite.

Napravo shranite v brezhibnem stanju.

Napravo na ravni površini spravite tako, da se ne more nenadzorovano premakniti.

#### 4.9 Odstranjevanje

Zagotovite strokovno odstranitev odslužene naprave. Pred odstranitvijo poskrbite, da bo naprava neuporabna. Da bi preprečili nesreče, odstranite napajalni oziroma električni kabel od stikala za vklop/izklop do elektromotorja.

#### Nevarnost poškodb z enoto za prezračevanje trave!

Tudi odslužene naprave nikoli ne puščajte brez nadzora. Zagotovite, da so naprava in noži shranjeni zunaj dosega otrok.

## 5. Opis simbolov



#### Pozor!

Pred začetkom uporabe preberite in upoštevajte navodila za uporabo ter varnostna navodila.



#### Nevarnost telesnih poškodb!

Druge osebe naj se ne zadržujejo na območju nevarnosti.



#### Previdno, ostri noži!

Pazite na prste na rokah in nogah. Pred vzdrževalnimi in nastavitvenimi deli ter čiščenjem ali v primeru, da je priključni kabel zapleten ali poškodovan, izvalcite omrežni vtič iz vtičnice. Nož zavrtite po izklopu elektromotorja.



#### Nevarnost električnega udara!

Priključni kabel naj ne bo v bližini nožev.



Ne delajte v dežju oziroma v vlažnem okolju.



Nosite zaščitna očala



Vklopite elektromotor

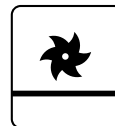

Enota za prezračevanje trave v položaju za transport

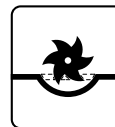

Enota za prezračevanje trave je v delovnem položaju

## 6. Obseg dobave



Posta	Opis vka	Kosov
A	Osnovna naprava	1
B	Ploski okrogli vijak s kablskim vodilom	2
C	Vrtljivi ročaj	2
D	Kabelska objemka	2
-	Navodila za uporabo	1

## 7. Priprava naprave na uporabo



**Nevarnost telesnih poškodb!**  
Upoštevajte varnostna opozorila v poglavju »Za vašo varnost«. (⇒ 4.)

Ko prezračevalnik trave odstranujete iz embalaže, upoštevajte navedbe v poglavju »Transport naprave«. Zelo pomembno je, da nosite rokavice in se izogibate stiku z noži. (⇒ 4.4)

- Za izvedbo vseh opisanih del postavite napravo na ravno in trdno podlago.

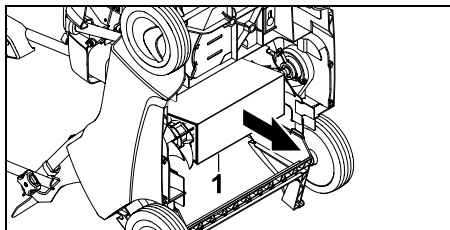

- Odstranite vstavljeno kartonažo (1) s spodnje strani naprave.

## 7.1 Namestitev krmila

### Montaža zgornjega dela krmila:



- Zgornji del krmila (1) namestite na oba spodnja dela krmila.
- Ploska okrogla vijaka s kablskim vodilom (B) vstavite od znotraj navzven skozi izvrtine in ju privijte z vrtljivima ročajema (C).
- Kabel (2) na desnem kablskem vodilu (3) in bovden (4) na levem kablskem vodilu (5) vpnete, kot je prikazano.

### Nameščanje kablskih objemk:



**Nevarnost električnega udara!**  
Da ne pride do poškodb izolacijskega sloja krmila, kablске sponke pripnite izključno z roko in ne uporabljajte orodij (npr. kladiva, izvijača).

- Prvo kabelsko objemko (D) namestite na zgornji del krmila. Razmik med kabelsko objemko in stikalom: **25 - 27 cm**
- Drugo kabelsko objemko (D) namestite na spodnji del krmila.
- Električni kabel (2) vstavite v obe kabelski objemki, kot je prikazano. Zaprite spojko (6) in pustite, da se zaskoči.

## 7.2 Zlaganje krmila



### Nevarnost ukleščanja!

Z odvijanjem vrtljivih ročajev (C) je zgornji del krmila mogoče zložiti. Zato med odvijanjem vrtljivih ročajev z eno roko vedno pridržite zgornji del krmila (1) na najvišjem mestu.

**Položaj za transport** – če želite med prevozom ali shranjevanjem varčevati s prostorom:

- Vrtljiva ročaja (C) odvijte dovolj, da se prosto vrtita, in nato zgornji del krmila (1) poklopite naprej in položite na napravo. Pri tem pazite, da ne poškodujete električnega kabla.



Prosto vrtenje ploskih okroglih vijakov v navojih preprečuje, da bi se vrtljivi ročaji samodejno do konca odvili z vijakov (zaščita pred izgubo).

**Delovni položaj** – za potiskanje naprave:

- Zgornji del krmila (1) poklopite nazaj in ga z eno roko pridržite.
- Privijte vrtljiva ročaja (C).

## 7.3 Enota za prezračevanje trave

### Spuščanje enote za prezračevanje trave v delovni položaj:



### Nevarnost poškodb!

Prezračevalnik trave se bo pri spustu vrteče se enote za prezračevanje trave začel premikati naprej.

- Ročico enote za prezračevanje trave (1) potisnite v delovni položaj v smeri puščice, kot je prikazano. Enota za prezračevanje trave se bo spustila na delovno globino. (⇒ 7.4)



#### Dviganje enote za prezračevanje trave v položaj za transport:

- Ročico enote za prezračevanje trave (1) pomaknite v položaj za transport, da se zaskoči.



#### 7.4 Nastavitev delovne globine

Nastavite lahko **šest** različnih delovnih globlin.



**Stopnja 1:**  
najmanjša delovna globina

**Stopnja 6:**  
največja delovna globina

Nastavitveno območje: **25 mm**.

- **1** Ročico enote za prezračevanje trave (1) pomaknite v položaj za transport, da se zaskoči. (⇒ 7.3)
- **2** Nastavite želeno delovno globino z vrtljivim ročajem (2).

#### Nasveti:

- Prezračevanje trave vedno začnite pri najmanjši delovni globini (**stopnja 1**). Če rezultat prezračevanja trave ni zadovoljiv, delovno globino postopoma povečujte.
- **Obrabo nožev** lahko izravnate z izbiro večje delovne globine.

- Pri uporabi novih nožev ni priporočljivo izbrati stopenj 5 in 6, ker lahko sicer pri prezračevanju trave poškodujete travne korenine.



Delovna globina je odvisna od obrabe nožev in podlage. Z vrtenjem nožev in zaradi lastne teže prezračevalnik trave pritiska ob travnato površino: Na mehkih tleh zato zareže globlje v tla kot na utrjenih.

## 8. Napotki za delo



#### Nevarnost poškodb!

Če je kabel zavozlan, ga takoj razvozljajte.

Med prezračevanjem trave naj bo priključni kabel za vami. Lahko se zgodi, da priključne kable med prezračevanjem trave pomotoma prerežete ali se prek njih spotaknete. S tem se poveča nevarnost nesreč, zato naj bo priključni kabel med delom vedno viden in na že obdelani površini.

### 8.1 Navodila za prezračevanje trave

Trava bo zaradi **rednega prezračevanja** manj občutljiva na sušo, vročino in mraz. Če travo letno prezračujete, bo manj občutljiva na bolezni, poleg tega pa boste odstranili tudi utrjena tla in shojene površine (nastale pri igri ali zabavah). – Rezultat bo enakomerno visoka, zelena trava.

#### Obdobje:

Najboljši čas za vsakoletno prezračevanje trave je zgodaj spomladi. Če travnato površino obdelate s

prezračevalnikom trave več kot enkrat na leto, tega ne počnite sredi poletja ali v drugi polovici jeseni.

Trava potrebuje po prezračevanju nekaj tednov, da se obnovi. Zato je najprimernejši čas za prezračevanje trave spomladi med obdobjem rasti.

Travnate površine z močno podrastjo je treba obdelati dvakrat na leto: prvič spomladi in drugič jeseni.

#### Priprava travnate površine:

Pred prezračevanjem travo pokosite na višino približno 2 do 3 cm. Nižja kot je trava, lažje jo je prezračevati.

Trava ne sme biti sveže posejana, mokra ali preveč suha.

#### Nasveti za najboljši delovni rezultat:

- Tla samo razite, da ne poškodujete travnih korenin. (⇒ 7.4)
- Prezračevalnik trave vodite naravnost po vzporednih poteh.
- Ohranjajte enakomerno delovno hitrost.
- Pred obračanjem postavite enoto za prezračevanje trave vedno v položaj za transport. (⇒ 7.3)
- Izogibajte se daljšemu zadrževanju na enem mestu.
- Pri travi z močnim podrastjem ponovite prezračevanje prečno na prve poti.

#### Po prezračevanju trave:

- S travnate površine očistite vse ostanke zaradi postopka prezračevanja.
- Travo pognojite in morebitna gola mesta znova posejte.
- Travnato površino dobro zalijte.

## 8.2 Uporabnikovo delovno območje



- Upravljalavec mora biti pri delujočem elektromotorju zaradi varnosti ves čas obratovanja v delovnem območju za krmilom. Vedno ohranjajte varnostno razdaljo, ki jo določa krmilo.
- Prezračevalnik trave sme upravljati samo ena oseba, ostali pa se morajo zadrževati zunaj nevarnega območja. (⇒ 4.)

## 8.3 Pravilna obremenitev elektromotorja

Elektromotor zaženite samo, ko je enota za prezračevanje trave v položaju za transport.

Prezračevalnik trave obremenite le toliko, da se število vrtljajev elektromotorja pri tem bistveno ne zmanjša.

Če se število vrtljajev zmanjša, zmanjšajte hitrost premikanja. Po potrebi postavite enoto za prezračevanje trave v položaj za transport, izberite manjšo globino reza in nadaljujte s prezračevanjem trave.

## 8.4 Termična zaščita proti preobremenitvi elektromotorja

Če pri delu pride do preobremenitve elektromotorja, vgrajena termična zaščita proti preobremenitvi samodejno izklopi elektromotor.

Vzroki za preobremenitev:

- previsoka hitrost premikanja,
- pregloboko zarezovanje nožev v tla,

- neprimeren ali predolg priključni kabel – upad napetosti (⇒ 10.1),
- nezadostno čiščenje dovoda hladnega zraka (sesalnih rež).

### Ponovni vklop

Po ohlajanju, ki naj traja do 10 minut (odvisno od temperature okolice) znova zaženite napravo kot običajno. (⇒ 10.3)

## 8.5 Ko enota za prezračevanje trave blokira

Elektromotor takoj izklopite in izvlecite napajalni vtič. Nato preverite, da stroj ni poškodovan (zlasti enota za prezračevanje trave), in odpravite vzrok motnje.

## 9. Varnostna oprema

Naprava ima varnostno opremo, ki napravi omogoča varno delovanje in jo varuje pred nepooblaščenimi uporabo.



### Nevarnost telesnih poškodb!

Če na varnostni opremi ugotovite napako, naprave ne smete uporabiti. Obrnite se na pooblaščenega prodajalca. Družba STIHL priporoča pooblaščenega prodajalca izdelkov STIHL.

## 9.1 Zaščitne naprave

Prezračevalnik trave je opremljen z zaščitnimi napravami, ki preprečujejo nenameren stik z noži in izvrženimi ostanki zaradi postopka prezračevanja. Sem spadajo ohišje, izmetalna loputa in pravilno nameščeno krmilo.

## 9.2 Dvoročno upravljanje

Elektromotor lahko vklopite samo, če z desno roko pritisnete in držite stikalo za vklop, z levo roko pa nato potisnete ročaj za zaustavitev motorja do krmila.

## 10. Začetek uporabe naprave

### 10.1 Priklop naprave na električno omrežje



#### Nevarnost električnega udara!

Upoštevajte varnostna opozorila v poglavju »Za vašo varnost« (⇒ 4.2).

Če uporabljate kabelski navijalnik, mora biti priključni kabel popolnoma odvit, sicer lahko pride zaradi električnega upora do izgube moči in pregrevanja.

Kot priključni kabel je dovoljeno uporabiti samo kabel, ki ni lažji od naslednjih kablov z gumijastim plaščem:

**H07 RN-F DIN/VDE 0282**

#### Najmanjši presek:

**do dolžine 25 m: 3 x 1,5 mm<sup>2</sup>**

**do dolžine 50 m: 3 x 2,5 mm<sup>2</sup>**

Spoji vtičnic in vtičev priključnega kabla morajo biti iz gume ali prevlečeni z gumo in ustrezati naslednjemu standardu:

**DIN/VDE 0620**

Omrežna napetost in omrežna frekvenca se morata ujemati s podatki na tipski tablici oz. s podatki v poglavju »Tehnični podatki« (⇒ 18.).

Omrežni kabel mora biti pravilno zavarovan (⇒ 18.).

Ta naprava je namenjena za delovanje z električnim omrežjem s sistemsko impedanco  $Z_{\max}$  na odjemni točki (hišni priključek), ki znaša največ **0,49 ohma** (pri 50 Hz).

Uporabnik mora zagotoviti, da bo naprava priključena izključno na napajalno električno omrežje, ki izpolnjuje te zahteve. Po potrebi lahko dobite informacije o sistemski impedanci pri krajevnem elektro distribucijskem podjetju.

## 10.2 Zaščita proti izvleku kabla



Med delom zaščita proti izvleku kabla preprečuje, da bi se priključni kabel nehote izvlekel in tako na napravi povzročil poškodbe omrežnega priključka.

Priključni kabel mora biti zato napeljan skozi zaščito proti izvleku kabla.

- Priključni kabel (1) oblikujte v zanko in jo napeljite skozi odprtino (2).
- Zanko zavijajte čez kavelj (3) in jo zategnite.

## 10.3 Vklonj prezračevalnika trave



### **Nevarnost poškodb!**

Elektromotor zaženite samo, ko je enota za prezračevanje trave v položaju za transport. Za vklonj elektromotorja nikoli ne nagnite prezračevalnika trave.

- **1** Pritisnite in pridržite vklonj gumb (1).
- **2** Ročaj za zaustavitev motorja (2) potisnite h krmilu in ga držite.

- Vklonj gumb (1) lahko po aktivaciji ročaja za zaustavitev motorja (2) spustite.
- Enoto za prezračevanje trave spustite v delovni položaj in obdelajte travnato površino. (⇒ 7.3)

## 10.4 Izklonj prezračevalnika trave



- Enoto za prezračevanje trave postavite v položaj za transport. (⇒ 7.3)
- Spustite ročaj za zaustavitev motorja (1). Elektromotor in noži prezračevalnika trave se po krajšem času izteka zaustavijo.

# 11. Vzdrževanje

## 11.1 Splošno



### **Nevarnost telesnih poškodb!**

Upoštevajte varnostna opozorila v poglavju »Za vašo varnost« (⇒ 4.).

### **Letno vzdrževanje, ki ga opravi specializirani trgovec:**

Prezračevalnik trave mora enkrat letno preveriti specializirani trgovec. Podjetje STIHL priporoča pooblaščenega prodajalca izdelkov STIHL.

## 11.2 Čiščenje naprave



### **Vzdrževalni interval: Po vsaki uporabi**

Skrbna nega ščiti napravo pred okvarami in podaljšuje njeno življenjsko dobo.

- Prezračevalnik trave postavite na trdno, vodoravno in ravno podlago.

### **Položaj za čiščenje:**

Odstranite košaro za travo (dodatna oprema – ni v obsegu dobave), zložite zgornji del krmila (1) (⇒ 7.2) in dvignite izmetalno loputo (2). Sprednjo stran prezračevalnika trave (3) privzdignite z nosilnim ročajem (4). Prezračevalnik trave postavite, kot je prikazano, pri čemer naj zgornji del krmila leži na tleh.

- Napravo očistite le z vodo, ščetko ali krpo. Prilepljene ostanke odstranite z leseno palico. Po potrebi uporabite posebno čistila (npr. posebno čistilo STIHL).
- Curka vode ali visokotlačnega čistilnika nikoli ne usmerite v električne dele, kot so stikala, deli elektromotorja, klinasti jermen, tesnila in ležajna mesta.
- Očistite enoto za prezračevanje trave.
- Odstranite umazanijo z dovoda hladnega zraka (sesalne reže) med pokrovom elektromotorja in ohišjem, da omogočite zadostno hlajenje elektromotorja.

## 11.3 Elektromotor in kolesa

Elektromotor ne potrebuje vzdrževanja.

Ležaji koles ne potrebujejo vzdrževanja.



## 11.4 Zgornji del krmila

### Vzdrževalni interval: pred vsako uporabo

- Zgornji del krmila preverite glede poškodb – prevlečen je z izolacijskim slojem. Če je poškodovan, prezračevalnika trave ne smete uporabljati, zgornji del krmila pa mora zamenjati specializirani trgovec. Podjetje STIHL priporoča pooblaščenega prodajalca izdelkov STIHL.

## 11.5 Prezračevalna enota z noži



### Nevarnost poškodb!

Obrabljeni noži se lahko odlomijo in povzročijo hude telesne poškodbe. Vzdrževanje nožev je zato treba vedno izvajati v skladu z navodili.

### Vzdrževalni interval: pred vsako uporabo

- Prezračevalnik trave postavite v položaj za čiščenje. (⇒ 11.2)
- Preverite obrabo, pritrditev, praske in druge morebitne poškodbe enote za prezračevanje trave (sestavljajo jo gred noža, noži, matice, podložke in distančne puše).

### Pregled obrabe:

Nože je treba zamenjati, če tal ne razijo niti pri največji delovni globini (stopnja 6). Vse nože je treba zamenjati hkrati.

### Nožev nikoli ne brusite!

Okvarjene ali obrabljene dele naj popravi ali zamenja specializirani trgovec. Podjetje STIHL priporoča pooblaščenega prodajalca izdelkov STIHL.

## 11.6 Shranjevanje in zimski premor

- Prezračevalnik trave shranjujte v suhem in zaprtem prostoru s čim manj prahu. Zagotovite, da bo naprava shranjena zunaj dosega otrok.
- Prezračevalnik trave shranjujte v brezhibnem stanju in po potrebi poklopite krmilo.
- Trdno privijte vse matice, zatiče in vijake, zamenjajte nečitljiva opozorila o nevarnostih in napotke na napravi, preverite celotno napravo in košaro za travo (dodatna oprema, ni v obsegu dobave), da ni obrabljena ali poškodovana. Obrabljene ali poškodovane dele zamenjajte.
- Morebitne okvare na napravi je treba odpraviti pred skladiščenjem.

Če prezračevalnik trave dalj časa ne obratuje (čez zimo), upoštevajte tudi naslednja navodila:

- Skrbno očistite vse zunanje dele naprave.
- Vse premične dele dobro naoljite oz. namastite.

## 12. Transport

### 12.1 Transport



### Nevarnost telesnih poškodb!

Pred prevozom upoštevajte poglavje »Za vašo varnost«. (⇒ 4.) Za transport vedno oblecite ustrezna varnostna oblačila (varnostne čevlje, rokavice). Pred dviganjem oz. transportom vedno izvlcite omrežni kabel.

### Prenašanje naprave:

- Prezračevalnik trave naj vedno nosita dve osebi. Vedno pazite na ustrezno razdaljo med nožem in telesom, še posebej na razdaljo do podplatov in nog. Napravo dvignite oziroma nosite za nosilni ročaj (1) in zgornji del krmila (2) oz., če je zgornji del krmila zložen, za spodnja dela krmila (3).

### Pritrjevanje naprave:

- Prezračevalnik trave in košaro za travo (dodatna oprema, ki ni v obsegu dobave) zavarujte z ustreznimi pritrdili na transportni površini. Naprava naj med transportom vedno stoji na kolesih.
- Vrvi oz. trakove pritrdite na spodnje dele krmila (3), sprednjo os (4) in opornik ohišja pod izmetalno loputo (5).

## 13. Zmanjšanje obrabe in preprečevanje okvar

**Pomembni napotki za vzdrževanje in negovanje za skupino izdelkov**

**Prezračevalnik trave, ročno voden, z omrežnim napajanjem (STIHL RLE)**

Za telesne poškodbe in materialno škodo, ki je nastala zaradi neupoštevanja navodil za uporabo, še posebej glede varnosti, upravljanja in vzdrževanja, ali zaradi uporabe nedovoljenih dodatnih ali rezervnih delov, družba STIHL ne prevzema nobene odgovornosti.

Obvezno upoštevajte naslednja pomembna navodila za preprečevanje škode in čezmerne obrabe svoje naprave STIHL:

### 1. Obrabni deli

Nekateri deli naprav STIHL so tudi pri uporabi, ki je skladna s predpisi, podvrženi normalni obrabi ter jih je zato glede na način in čas uporabe treba pravočasno zamenjati.

To so na primer:

- nož,
- klinasti jermen,
- košara za travo (dodatna oprema, ki ni v obsegu dobave).

### 2. Upoštevanje določil v teh navodilih za uporabo

Uporaba, vzdrževanje in shranjevanje naprave STIHL mora potekati tako skrbno, kot je opisano v teh navodilih za uporabo. Za vso škodo, ki nastane zaradi neupoštevanja varnostnih navodil ter navodil za uporabo in vzdrževanje, je odgovoren uporabnik.

To še zlasti velja za:

- premalo dimenzioniran kabel (prerez);
- napačno električno priključitev (napetost);
- spremembe na izdelku, ki jih podjetje STIHL ni odobrilo;
- uporabo orodja in opreme, ki sta za napravo neustrezna, neprimerna ali slabe kakovosti;
- uporabo izdelka v nasprotju s predpisi;
- uporabo izdelka na športnih ali tekmovalnih prireditvah;
- posledično škodo, nastalo zaradi nadaljnje uporabe izdelka s poškodovanimi deli.

### 3. Vzdrževalna dela

Redno je treba izvajati vsa v razdelku »Vzdrževanje« navedena dela.

Če uporabnik teh vzdrževalnih del ne more izvajati sam, naj jih izvede pooblaščen prodajalec.

Družba STIHL priporoča, naj vzdrževalna dela in popravila izvajajo samo pooblaščen prodajalci izdelkov STIHL.

Pooblaščen prodajalci izdelkov STIHL se redno šolajo in dobivajo tehnične informacije.

Če dela niso pravilno izvedena, lahko pride do okvar, za katere je odgovoren uporabnik.

V to skupino spadajo med drugim:

- poškodbe elektromotorja zaradi nezadostnega čiščenja dovoda hladnega zraka (sesalne reže);
- korozijska in druga posledična škoda, nastala zaradi nepravilnega skladiščenja;

- poškodbe naprave zaradi uporabe nadomestnih delov slabše kakovosti;
- škoda, ki je nastala zaradi nepravočasnega ali nezadostnega vzdrževanja oziroma zaradi vzdrževalnih del in popravil, ki niso bila opravljena v delavnicah specializiranih trgovcev.

## 14. Varovanje okolja



Ostanki zaradi postopka prezračevanja ne sodijo v smeti. Treba jih je kompostirati.

Embalaža, naprava in oprema so narejeni iz materialov, ki se lahko reciklirajo in jih je treba temu primerno odstraniti.

Ločeno, okolju prijazno odlaganje ostankov materiala spodbuja reciklažo vrednih materialov. Zato napravo po izteku življenjske dobe dostavite centru za zbiranje in predelavo surovin. Pri odstranjevanju upoštevajte podatke v poglavju »Odstranjevanje«. (⇒ 4.9)

Na centru za recikliranje ali pri svojem specializiranem trgovcu lahko izveste, kako se odpadne snovi strokovno odstrani.

## 15. Običajni nadomestni deli

Komplet nožev:  
6290 007 1000

## 16. Oprema

Košara za travo **AFK 050**:  
6910 700 9600

## 17. EU-izjava o skladnosti

### 17.1 Prežračevalnik trave STIHL RLE 540.0

STIHL Tirol GmbH  
Hans Peter Stihl-Straße 5  
6336 Langkampfen  
Avstrija

na lastno odgovornost izjavlja, da naprava

- vrsta: Električni prežračevalnik trave
- znamka: STIHL
- tip: RLE 540.0

– identifikacija serije: 6290

ustreza zadevnim določbam Direktiv 2000/14/EC, 2006/42/EC, 2014/30/EU, 2011/65/EU in 2009/125/EC ter da je bila razvita in izdelana skladno z različicami naslednjih standardov, veljavnimi na datum proizvodnje: EN 50636-2-92, EN 60335-1, EN 55014-1, EN 55014-2, EN 61000-3-2 in EN 61000-3-3 (če se uporablja).

Ime in naslov udeleženega imenovanega urada:

TÜV Rheinland LGA Products GmbH  
Tillystraße 2  
D-90431 Nürnberg

Pri ugotavljanju izmerjene in zagotovljene ravni zvočne moči smo ravnali skladno z Direktivo 2000/14/EC, priloga V.

- Izmerjena raven zvočne moči: 86 dB(A)
- Zagotovljena raven zvočne moči: 89 dB(A)

Tehnično dokumentacijo hrani oddelek za izdajo dovoljenj podjetja STIHL Tirol GmbH.

Leto izdelave in številka stroja sta navedena na prežračevalniku trave.

Langkampfen, 27.01.2021

STIHL Tirol GmbH  
FN 46276 d, Landesgericht Innsbruck  
Za



Matthias Fleischer, vodja raziskav in razvoja

Za



Sven Zimmermann, vodja kakovosti

## 18. Tehnični podatki

Tip	RLE 540.0
Serijska oznaka	6290
Motor, vrsta	Elektromotor
Napetost	230 V~
Poraba moči	1600 W
(EU) 2019/1781	§2(2) (j)
Frekvenca	50 Hz
Varovalka	10 A

Tip	RLE 540.0
Razred zaščite	II
Vrsta zaščite	IPX 4
Oprema za prežračevanje trave	14 pritrjenih navpičnih nožev
Pogon nožev prežračevalnika trave	trajen
Število vrtljajev motorja	2840 vrt/min
Delovna širina	38 cm
Delovna globina	6 stopenj, nastavitveno območje 25 mm
Premer sprednjih koles	180 mm
Premer zadnjih koles	180 mm
Dolžina	126 cm
Širina	54 cm
Višina	111 cm
Teža	28 kg

### Emisije hrupa:

Skladno z direktivo 2000/14/EC:

Zagotovljena raven zvočne moči  $L_{WA,d}$  89 dB(A)

Skladno z direktivo 2006/42/EC:

Raven zvočnega tlaka na delovnem mestu  $L_{pA}$  72 dB(A)

Negotovost  $K_{pA}$  2 dB(A)

### Vibracije dlan-roka:

Navedena karakteristika vibriranja po standardu EN 12096:

Izmerjena vrednost  $a_{hw}$  1,95 m/s<sup>2</sup>

Negotovost  $K_{hw}$  0,98 m/s<sup>2</sup>

Meritev po EN 20643

---

## 18.1 REACH

REACH je uredba ES za registracijo, ocenjevanje in odobritev kemikalij.

Za informacije o izpolnitvi uredbe ES REACH št. 1907/2006 glejte spletno mesto [www.stihl.com/reach](http://www.stihl.com/reach).

## 19. Iskanje napak

✘ po potrebi obiščite pooblaščenega prodajalca; podjetje STIHL priporoča pooblaščenega prodajalca izdelkov STIHL.

---

### Motnja:

Elektromotor se ne zažene.

### Možni vzroki:

- Ni omrežne napetosti.
- Enota za prezračevanje trave ni v položaju za transport.
- Stikalo za vklop ni pritisnjeno.
- Gred noža je blokirana.
- Priključni kabel, vtič, vtičnica ali stikalo je pokvarjeno.
- Aktivirana je termična zaščita proti preobremenitvi elektromotorja.

### Rešitev:

- Preverite varovalko (⇒ 10.1).
- Enoto za prezračevanje trave postavite v položaj za transport (⇒ 7.3).
- Pritisnite stikalo za vklop (⇒ 10.3).
- Enoto za prezračevanje trave postavite v položaj za transport oz. očistite ohišje in izmetalni kanal (izvlecite omrežni vtič!). (⇒ 7.3), (⇒ 11.2)
- Preverite oz. po potrebi zamenjajte kabel, vtič ali stikalo (⇒ 10.1), (✘).
- Ohladite napravo (⇒ 8.4), (✘).

---

### Motnja:

Pogosto sprožanje omrežne varovalke.

### Možni vzroki:

- Neustrezen priključni kabel.
- Preobremenitev omrežja.
- Naprava je preobremenjena zaradi dela s prenizko nastavljenimi noži.

### Rešitev:

- Uporabite ustrezen priključni kabel (⇒ 10.1).
- Napravo priključite na drug električni tokokrog.
- Zmanjšajte delovno globino in hitrost premikanja (⇒ 7.4).

---

### Motnja:

Močne vibracije med obratovanjem.

### Možni vzroki:

- Enota za prezračevanje trave je okvarjena.
- Motor z notranjim zgorevanjem ni dovolj čvrsto pritrjen.

### Rešitev:

- Preverite in po potrebi popravite nože, gred nožev, distančne puše, pritvje in ležaje enote za prezračevanje trave (⇒ 11.5), (✘).
- Privijte elektromotor (✘).

---

### Motnja:

Slab delovni rezultat.

### Možni vzroki:

- Noži so nastavljeni pregloboko (gola mesta, visok delež trave med ostanki zaradi postopka prezračevanja).
- Noži so nastavljeni previsoko (plast odmrlih travnih delcev je slabo odstranjena ali pa sploh ni).
- Noži so dosegli mejo obrabe.

- Klinasti jermen je okvarjen, obrabljen ali premalo napet.

### Rešitev:

- Zmanjšajte delovno globino (⇒ 7.4).
- Povečajte delovno globino (⇒ 7.4).
- Zamenjajte nože (⇒ 11.5), (✘).
- Zamenjajte klinasti jermen (✘).

---

### Motnja:

Noži se ne vrtijo.

### Možni vzroki:

- Klinasti jermen je okvarjen.
- Enota za prezračevanje trave je okvarjena.

### Rešitev:

- Zamenjajte klinasti jermen (✘).
- Popravite enoto za prezračevanje trave (⇒ 11.5), (✘).

---

### Motnja:

Enote za prezračevanje trave ni mogoče dvigniti oz. spustiti.

### Možni vzroki:

- Bovden je okvarjen ali snet.

### Rešitev:

- Zamenjajte oz. popravite bovden (✘).

---

### Motnja:

Delovne globine ni mogoče nastaviti.

### Možni vzroki:

- Enota za prezračevanje trave je v delovnem položaju.
- Vrtljivi ročaj ali nastavitveni element je okvarjen.

### Rešitev:

- Enoto za prezračevanje trave postavite v položaj za transport (⇒ 7.3).
- Popravite vrtljivi ročaj oz. nastavitveni element (✘).

## 20. Načrt servisiranja

### 20.1 Potrditev predaje

**Model:** \_\_\_\_\_

**Serijska številka:**

--	--	--	--	--	--	--	--	--

**Datum:**   |   |   |   |   |   |   |   |   |   |

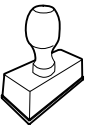

Naslednji servis

**Datum:**   |   |   |   |   |   |   |   |   |

### 20.2 Potrditev servisa



Pri vzdrževalnih delih ta navodila za uporabo dajte pooblaščenemu prodajalcu izdelkov STIHL. Ta bo na vnaprej natisnjenih poljih potrdil izvedbo servisnih del.

 Servis izveden dne

 Datum naslednjega servisa



## Milá zákazníčka, milý zákazník,

teší nás, že ste sa rozhodli pre výrobok spoločnosti STIHL. Naše výrobky vyvíjame a vyrábame v špičkovej kvalite podľa požiadaviek našich zákazníkov. Tým vznikajú výrobky s vysokou spoľahlivosťou aj pri extrémnom namáhaní.

Spoločnosť STIHL je tiež zárukou kvalitného servisu. Naše špecializované predajne zabezpečujú kompetentné poradenstvo a zaškolenie, ako aj rozsiahlu technickú podporu.

Ďakujeme vám za vašu dôveru a želáme vám veľa radosti s výrobkom spoločnosti STIHL.

Dr. Nikolas Stihl

**DÔLEŽITÉ! PRED POUŽITÍM  
PREČÍTAJTE A USCHOVAJTE.**

## 1. Obsah

<b>O tomto návode na obsluhu</b>	<b>246</b>
Všeobecne	246
Vysvetlivky na čítanie návodu na obsluhu	246
Verzia podľa krajiny vývozu	246
<b>Popis stroja</b>	<b>247</b>
<b>Pre vašu bezpečnosť</b>	<b>247</b>
Všeobecne	247
Varovanie – Nebezpečenstvo úrazu elektrickým prúdom	248
Odev a výbava	249
Preprava stroja	249
Pred začiatkom práce	249
Počas práce	250
Údržba, čistenie, opravy a skladovanie	252
Uskladnenie pri dlhších prevádzkových prestávkach	252
Likvidácia	253
<b>Popis symbolov</b>	<b>253</b>
<b>Rozsah dodávky</b>	<b>253</b>
<b>Príprava stroja na prevádzku</b>	<b>253</b>
Montáž vodiaceho držadla	254
Sklopenie vodiaceho držadla	254
Vertikutačná jednotka	254
Nastavenie pracovnej hĺbky	254
<b>Pokyny pre prácu</b>	<b>255</b>
Pokyny pre prevzdušňovanie	255
Pracovný priestor obsluhy	255
Správne zaťaženie elektromotora	255
Tepelná ochrana proti prúdovému preťaženiu elektromotora	256
Pri zablokovaní vertikutačnej jednotky	256
<b>Bezpečnostné zariadenia</b>	<b>256</b>
Ochranné zariadenia	256
Dvojručné ovládanie	256
<b>Uvedenie stroja do prevádzky</b>	<b>256</b>
Pripojenie stroja k zdroju elektrického napájania	256
Odľahčenie napnutia elektrického kábla	257
Zapnutie prevzdušňovača	257
Vypnutie prevzdušňovača	257
<b>Údržba</b>	<b>257</b>
Všeobecne	257
Čistenie stroja	257
Elektromotor a kolesá	257
Horný diel vodiaceho držadla	258
Vertikutačná jednotka	258
Uskladnenie stroja a zimná prestávka	258
<b>Preprava stroja</b>	<b>258</b>
Preprava	258
<b>Opatrenia na minimalizovanie opotrebovania a na zabránenie vzniku škôd</b>	<b>259</b>
<b>Ochrana životného prostredia</b>	<b>259</b>
<b>Bežné náhradné diely</b>	<b>260</b>
<b>Príslušenstvo</b>	<b>260</b>
<b>Prehlásenie o zhode výrobcom - EÚ</b>	<b>260</b>
Prevzdušňovač STIHL RLE 540.0	260
<b>Technické údaje</b>	<b>260</b>
REACH	261
<b>Hľadanie porúch</b>	<b>261</b>
<b>Servisný plán</b>	<b>262</b>
Potvrdenie o prevzatí	262
Potvrdenie o vykonaní servisných prác	262

## 2. O tomto návode na obsluhu

### 2.1 Všeobecne

Tento návod na obsluhu je **originálny návod na obsluhu** od výrobcu v zmysle smernice EÚ 2006/42/EC.

Firma STIHL neustále pracuje na ďalšom vývoji a rozširovaní ponuky svojich výrobkov, preto si vyhradzuje právo na zmeny obsahu dodávok, ktoré sa môžu týkať formy, technického vybavenia či príslušenstva.

Z tohto dôvodu nemožno na základe údajov a obrázkov uvedených v tomto katalógu vzniesť žiadne právne nároky.

V tomto návode na obsluhu sú príp. popísané modely, ktoré nie sú vo vašej krajine dostupné.

Tento návod na obsluhu je chránený autorskými právami. Všetky práva zostávajú vyhradené, a to najmä právo na rozmnožovanie, preklady a úpravy prostredníctvom elektronických systémov.

### 2.2 Vysvetlivky na čítanie návodu na obsluhu

Obrázky a texty popisujú určité manipulačné kroky.

V návode na obsluhu sú vysvetlené tiež všetky obrázkové symboly umiestnené na stroji.

### Smer pohľadu:

Definícia smeru pohľadu v tomto návode na obsluhu pri označení smeru „**vľavo**“ a „**vpravo**“:

Obsluha stroja stojí za strojom a pozerá sa dopredu v smere jazdy.

### Odkaz na kapitolu:

Šípka ukazuje na príslušné kapitoly a podkapitoly, v ktorých môžete nájsť ďalšie vysvetlenie. V nasledujúcom príklade je uvedený odkaz na kapitolu: (⇒ 4.)

### Označenie jednotlivých textových sekvencií:

Popísané pokyny môžu byť označené ako niektorý z nasledujúcich príkladov.

Manipulačné kroky, ktoré vyžadujú určitý úkon obsluhy:

- Skrutku (1) uvoľnite skrutkovačom, stlačte páku (2) ...

Všeobecný súpis úkonov:

- použitie stroja na športové alebo súťažné akcie

### Texty so zvláštnym významom:

Pre zdôraznenie zvláštného významu sú tieto textové úseky v návode na obsluhu označené jedným z nasledujúcich symbolov.



#### Nebezpečenstvo!

Nebezpečenstvo nehody a ťažkého úrazu osôb. Na tomto mieste sa musia dodržiavať určité predpísané pokyny alebo sa niečo zakazuje.



#### Varovanie!

Nebezpečenstvo úrazu osôb. Dodržovaním predpísaných pokynov môžete zabrániť možným úrazom.



#### Pozor!

Dodržiavaním predpísaných pokynov môžete zabrániť nebezpečenstvu vzniku ľahkých úrazov resp. materiálnych škôd.



#### Upozornenie

Informácia, dôležitá pre lepšie využitie funkcií stroja a pre zabránenie možným chybám obsluhy.

### Texty vzťahujúce sa na obrázok:

Obrázky, ktoré vysvetľujú obsluhu stroja, sú uvedené v návode na obsluhu úplne na začiatku.

Symbol fotoaparátu slúži na prepojenie určitého obrázka v obrázkovej časti s príslušným textom v návode na obsluhu.



### 2.3 Verzia podľa krajiny vývozu

Podľa krajiny vývozu dodáva STIHL svoje stroje s rôznymi elektrickými zástrčkami a spínačmi.

Na obrázkoch sú zobrazené prístroje s euro-zástrčkami, pripojenie strojov do siete s inými zástrčkami prebieha analogicky.



### 3. Popis stroja



- 1 Horný diel vodiaceho držadla s ovládacími prvkami
- 2 Príchytká kábla
- 3 Krídlová matica
- 4 Žacia skriňa
- 5 Držadlo na nosenie
- 6 Kryt elektromotora
- 7 Výkonový štítok so strojovým číslom
- 8 Vyhadzovacia klapka
- 9 Páka pre zastavenie motora
- 10 Tlačidlo zapnutia
- 11 Krídlová matica nastavenia pracovnej hĺbky
- 12 Páka vertikutačnej jednotky

### 4. Pre vašu bezpečnosť

#### 4.1 Všeobecne



Pri práci so strojom je bezpodmienečne nutné dodržiavať nasledujúce bezpečnostné predpisy.



Pred prvým uvedením stroja do prevádzky je potrebné si pozorne prečítať celý návod na obsluhu. Návod na obsluhu si starostlivo uložte, aby ste ho mohli použiť neskôr.

Z hľadiska vašej bezpečnosti je nevyhnutné dodržiavať tieto bezpečnostné opatrenia, ktorých zoznam však nie je úplný. Používajte stroj vždy

rozumne a zodpovedne a pamätajte na to, že obsluha stroja zodpovedá za úrazy spôsobené ďalším osobám alebo za poškodenie ich majetku.

Zoznámte sa s ovládacími prvkami a používaním stroja.

Stroj smú obsluhovať len osoby oboznámené s návodom na obsluhu stroja a s jeho ovládaním. Pred prvým uvedením do prevádzky musí používateľ absolvovať odborné a praktické zaškolenie. Predávajúci, prípadne iná odborné vyškolená osoba, musí používateľovi vysvetliť bezpečné používanie stroja.

Pri tomto školení treba používateľa upozorniť najmä na to, že pri práci so strojom je potrebná maximálna starostlivosť a koncentrácia.

Aj keď tento stroj obsluhujete podľa predpisov, stále zostávajú zostatkové riziká.



#### **Ohrozenie života udusením!**

Hrozí riziko udusenía detí hrajúcich sa s obalovým materiálom. Obalový materiál vždy uchovávajte mimo dosahu detí.

Stroj vrátane všetkých prídavných zariadení sa môže zveriť alebo zapožičať len osobám, ktoré boli s týmto modelom a jeho používaním dôkladne oboznámené. Návod na obsluhu je súčasťou stroja a vždy sa musí poskytovať so strojom.

Používajte stroj len oddychnutý a v dobrom telesnom ako i duševnom stave. Ak máte zdravotné problémy, mali by ste sa informovať u svojho lekára, či vám odporúča prácu so strojom. So strojom sa nesmie pracovať po požití alkoholu, drog alebo liekov, ktoré ovplyvňujú reakčnú schopnosť.

Zabezpečte, aby bol používateľ telesne, zmyslovo aj duševne schopný obsluhovať prístroj a pracovať s ním. Ak je používateľ schopný vykonávať tieto činnosti s telesným, zmyslovým alebo duševným obmedzením, môže používateľ pracovať so strojom iba pod dozorom alebo podľa pokynov zodpovednej osoby.

Dbajte na to, aby bol používateľ plnoletý alebo je odborne vzdelávaný pod dohľadom v súlade s národnými predpismi.

#### **Použitie na predpísaný účel:**

Stroj je určený iba na prevzdušňovanie trávnikov. Iné použitie nie je dovolené a môže byť nebezpečné, alebo môže zapríčiniť poškodenie stroja.

Stroj je určený len na súkromné použitie.

#### **Pozor – nebezpečenstvo úrazu!**

S cieľom zabrániť fyzickému poraneniu používateľa sa stroj nesmie používať napr. na nasledujúce práce (zoznam príkladov nie je úplný):

- úpravu korún krovia, živých plotov a kríkov,
- kosenie popínavých rastlín,
- údržbu trávnikov na strechách a na balkónoch,
- drvenie a rozdrobenie vetvičiek zo stromov či odrezkov konárov kríkov,
- čistenie chodníkov (vysávanie, vyfukovanie),
- vyrovnávanie nerovností pôdy, ako napr. krtincov,
- na prepravovanie zvyškov po prevzdušňovaní, s výnimkou na tento účel určeného zberného koša (príslušenstvo – nie je súčasťou dodávky).

Z bezpečnostných dôvodov je zakázaná akákoľvek úprava stroja okrem odbornej montáže príslušenstva schváleného spoločnosťou STIHL a má za následok stratu nárokov vyplývajúcich zo záruky. Informácie o schválenom príslušenstve vám poskytne špecializovaný predajca výrobkov STIHL.

Zakázané sú najmä akékoľvek zmeny na stroji s cieľom zvýšiť výkon alebo otáčky spaľovacieho motora, resp. elektromotora.

Stroj nie je dovolené použiť na prepravu predmetov, zvierat alebo osôb, zvlášť detí.

Pustíte stroj iba vtedy, len ak stojí na rovnej ploche a nemôže sa sám odvaliť.

Pri používaní na verejných priestranstvách, v parkoch a športoviskách, na uliciach a v poľnohospodárskom a lesnom hospodárstve sa musí pracovať s mimoriadnou opatrnosťou.



### **Pozor! Zdraviu škodlivé**

**vibrácie!** Nadmerné zaťaženie vibráciami môže mať za následok ohrozenie krvného obehu alebo nervovej sústavy, zvlášť u osôb s problematickým krvným obehom. Ak sa objavia príznaky, ktoré by mohli byť vyvolané následkom vibrácií, obráťte sa na lekára.

Tieto symptómy, ktoré sa vyskytujú prevažne v prstoch, rukách alebo v zápästí, sú napríklad (zoznam príkladov nie je úplný):

- necitlivosť,
- bolesti,
- svalová slabosť,
- zmeny zafarbenia pokožky,
- nepríjemné mravčenie.

Vodiace držadlo počas prevádzky držte pevne, ale nie kŕčovito, obidvomi rukami na určených miestach.

Pracovné časy plánujte tak, aby ste sa vyhli vyšším zaťaženiam z dôvodu dlhšieho intervalu.

## **4.2 Varovanie – Nebezpečenstvo úrazu elektrickým prúdom**



### **Pozor – Nebezpečenstvo zásahu elektrickým prúdom!**

Na zaručenie bezpečnosti pri používaní musia byť všetky diely zabezpečujúce elektrické napájanie (sieťový kábel, sieťová zástrčka, za-/vypínač, predlžovací kábel) v bezchybnom stave a zodpovedať daným predpisom.



Nesmiete používať poškodené káble, spojky a konektory, ani prírodné, resp. predlžovacie káble, ktoré nevyhovujú predpisom. Z tohto dôvodu skontrolujte elektrické napájanie a pripájací, resp. predlžovací kábel **pred každým použitím**, či nevykazujú známky poškodenia alebo zostarnutia (lámovosť).

Stroj prevádzkujte len s odvinutým sieťovým káblom.

Pri použití kábového bubna ho treba pred použitím vždy úplne odmotat.

Nikdy nepoužívajte poškodený predlžovací kábel. Poškodené predlžovacie káble neopravujte, ale vymeňte ich vždy za nové.

Stroj sa nesmie používať, ak sú káble poškodené alebo opotrebované. Treba skontrolovať najmä prírodný sieťový kábel, či nie je poškodený alebo opotrebovaný.

Údržbárske práce a opravy sieťových rozvodov môžu vykonávať len osobitne kvalifikovaní odborníci.

### **Nebezpečenstvo úrazu elektrickým prúdom!**

Poškodený kábel nikdy nepripájajte do elektrickej siete a vždy sa ho dotýkajte až potom, ako ho odpojíte z elektrickej siete. Poškodené káble môžu spôsobiť dotknutie sa aktívnych dielov.

Dotýkať sa vertikálnej jednotky (nožov) je povolené až po odpojení stroja od elektrickej siete.

Vždy skontrolujte dostatočné istenie sieťového vedenia.



Napriek tomu, že elektromotor je chránený pred striekajúcou vodou, nesmie sa so strojom pracovať počas dažďa ani v mokrom prostredí.

Používajte výlučne predlžovacie káble izolované proti vlhkosti, ktoré sú určené na používanie vonku a ktoré sú vhodné na pripojenie stroja (⇒ 10.1).

Prírodný kábel odpájajte tak, že zástrčku vytiahnete zo sieťovej zásuvky. Nikdy neťahajte za prírodné káble.

Pripájací, resp. predlžovací kábel udržiavajte pri prevzdušňovaní mimo dosahu nožov, aby ste predišli poškodeniu, ku ktorému môže dôjsť pri dotknutí sa pohybujúcich sa dielov.

V prípade úrazu alebo prevádzkovej poruchy okamžite vypnite vertikálnu jednotku a odpojte sieťovú zástrčku.

Ak sa pripájací, resp. predlžovací kábel počas používania stroja poškodí (napr. prejde) alebo zamotá, okamžite vypnite vertikutačnú jednotku a odpojte sieťovú zástrčku. Skontrolujte a v príp. potreby vymeňte kábel.

Pokiaľ budete chcieť stroj napájať prúdom z elektrocentrály, dbajte na to, aby nedošlo k poškodeniu drviča v dôsledku kolísania napätia.

Stroj zapájajte len do elektrickej siete vybavenej prúdovým chráničom s vybavovacím prúdom max. 30 mA. Bližšie informácie vám poskytnú elektroinštalatéri.

Z dôvodu elektrickej bezpečnosti musí byť elektrický kábel vždy riadne namontovaný na vodiacom držadle.

### 4.3 Odev a výbava



Pri práci používajte vždy pevnú obuv s drsnou podrážkou. Nikdy nepracujte bosí alebo napr. v sandáloch.



Počas práce je potrebné používať vhodné ochranné okuliare.



Počas údržbárskych a čistiacich prác, ako aj pri doprave stroja je navyše potrebné vždy používať pevné rukavice a zviazať a zaistiť dlhé vlasy (pomocou šatky, čiapky a pod.).

Stroj smie uviesť do prevádzky len osoba s dlhými nohavicami a tesne priliehajúcim odevom.

Nenoste voľné šaty, tieto by sa mohli zachytiť o pohybujúce sa diely stroja (ovládacie páky) – to isté platí pre šperky, kravaty a šály.

### 4.4 Preprava stroja

Na zabránenie nebezpečenstva poranenia na ostrých hranách a popálenia na horúcich častiach stroja používajte vždy pracovné rukavice.

Pred prepravou stroj vypnite, vytahnite sieťový kábel, vertikutačnú jednotku nastavte do transportnej polohy a nechajte dobehnúť nože.

Stroj prepravujte len s vychladnutým elektromotorom.

Dbajte na hmotnosť stroja a v prípade potreby použite vhodné nakladacie zariadenia (nakladacie rampy, zdvíhacie zariadenia).

Stroj a príslušenstvo prepravované so strojom (napr. zberný kôš dostupný ako príslušenstvo) vždy riadne zaistite na ložnej ploche použitím dostatočne dimenzovaných viazacích prostriedkov (laná, upevňovacie popruhy a pod.).

Pri nadvíhovaní a nosení stroja dajte pozor, aby ste sa nedostali do kontaktu s nožmi.

Dodržujte pokyny uvedené v kapitole „Preprava stroja“. V kapitole je opísané, ako sa má prístroj nadvíhnúť, resp. upevniť. (⇒ 12.1)

Pri preprave stroja dodržujte platné regionálne zákonné predpisy, predovšetkým predpisy o bezpečnosti a zabezpečení nákladu počas transportu a spôsobe prepravy predmetov na ložnej ploche.

### 4.5 Pred začiatkom práce

Je potrebné zabezpečiť, aby so strojom pracovali len osoby, ktoré sú oboznámené s návodom na použitie.

Dodržiavajte pokyny uvedené v kapitole „Nebezpečenstvo úrazu elektrickým prúdom“ (⇒ 4.2).

V súvislosti s prevádzkovou dobou záhradnej techniky s elektromotorom dodržiavajte platné miestne predpisy.

Stroj sa nesmie používať na dláždenom ani štrkovom podklade, na ktorom by mohlo dôjsť k zraneniu v dôsledku odletujúceho materiálu.

Pozemok, na ktorom sa má so strojom pracovať, predtým dôkladne prekontrolujte a odstráňte všetky veľké kamene, konáre, drôty, kosti a všetky ostatné cudzie predmety, ktoré by mohli byť rotujúcim nožom stroja odmrštené. Prekážky (ako napr. pne, korene) môžete vo vysokej tráve ľahko prehliadnuť.

Označte preto pred prácou so strojom všetky cudzie objekty (prekážky) ukryté na ploche trávniku, ktoré sa nedajú odstrániť.

Pred použitím stroja je potrebné vymeniť všetky chybné, ako aj opotrebované a poškodené diely. Nečitateľné alebo poškodené výstražné a bezpečnostné symboly na stroji sa musia obnoviť. Náhradné nálepky, ako aj všetky ostatné náhradné diely vám poskytnú špecializovaný predajca výrobkov STIHL.

Stroj možno používať iba v **bezpečnom prevádzkovom stave**. Pred každým uvedením stroja do prevádzky je preto potrebné skontrolovať:

– či je stroj zmontovaný podľa predpisov,

- či je vertikutačná jednotka (hriadeľ noža, nože, rozperné puzdrá a skrutkové spoje) v bezchybnom stave – skontrolujte predovšetkým správne upevnenie, výskyt poškodení (zárezy alebo praskliny), ako aj opotrebovanie,
- či sú ochranné zariadenia (napr. vyhadzovacia klapka s gumenými chlopňami, žacia skriňa, vodiace držadlo, páka pre zastavenie motora) v bezchybnom stave a fungujú podľa predpisov,
- či je zberný kôš (príslušenstvo – nie je súčasťou dodávky) nepoškodený a úplne namontovaný – poškodený zberný kôš sa nesmie používať.

V prípade potreby vykonajte všetky požadované práce, resp. vyhľadajte špecializovaného predajcu. Spoločnosť STIHL odporúča špecializovaného predajcu výrobkov STIHL.

#### 4.6 Počas práce



Nikdy nepracujte so strojom, ak sa v blízkosti nachádzajú osoby, zvlášť deti alebo zvieratá.

Bezpečnostné zariadenia, ktoré sú nainštalované na stroji, sa nesmú odstrániť ani inak vyradiť z činnosti. Najmä páku pre zastavenie motora nesmiete nikdy pripievať k vodiacemu držadlu (napr. priviazaním).

Vodiace držadlo musí byť vždy riadne namontované a nesmie sa meniť. Stroj so sklopeným vodiacim držadlom nepoužívajte.

Na vodiace držadlo nikdy nevešajte žiadne predmety (napr. pracovný odev). Predlžovací kábel sa nesmie namotávať na vodiace držadlo.

Pracujte len za denného svetla alebo pri dobrom umelom osvetlení.

Nepracujte počas dažďa, búrky a zvlášť vtedy, keď hrozí nebezpečenstvo zásahu bleskom.

Na mokrom podklade sa zvyšuje riziko úrazu v dôsledku zhoršených adhézných podmienok pre stabilný postoj obsluhy. Je potrebné pracovať zvlášť opatrne, aby sa zabránilo pošmyknutiu. Ak je to možné, nepoužívajte stroj na mokrom podklade.

Stroj nenechávajte na daždi.

#### Zapnutie stroja:

Pri štartovaní stroja postupujte opatrne a v súlade s príslušnými pokynmi v kapitole „Uvedenie stroja do prevádzky“. (⇒ 10.)

Dodržiavajte dostatočnú vzdialenosť ňôh od nožov.

Pred spustením nastavte vertikutačnú jednotku do transportnej polohy.

Pri štartovaní musíte stroj umiestniť na rovnú plochu.

Stroj nesmiete pred zapnutím a počas zapínania nakláňať.

Ak vyhadzovací kanál nie je zakrytý vyhadzovacou klapkou, resp. zberným košom (príslušenstvo – nie je súčasťou dodávky), nezapínajte elektromotor.

Vyhňte sa častému zapínaniu a vypínaniu elektromotora v krátkych intervaloch, predovšetkým však „pohrávaním“ sa s tlačidlom zapnutia. Nebezpečenstvo prehriatia elektromotora!

Kolíkanie napätia pri rozbehu stroja môže pri nepriaznivých podmienkach siete spôsobiť rušenie iných elektrických spotrebičov, ktoré sú pripojené do rovnakého elektrického okruhu. V tomto prípade je potrebné vykonať primerané opatrenia (napr. pripojenie do iného elektrického okruhu než príslušné zariadenie, stroj prevádzkovať pripojením do elektrického okruhu s nižšou impedanciou).

#### Práce na svahu:

Svahy upravujte vždy v priečnom smere, nikdy nie pozdĺžne.

Ak používateľ pri prácach v pozdĺžnom smere stratí kontrolu nad strojom, mohol by sa naňho navyše prevrátiť zapnutý prevzdušňovač.

Zvlášť opatrne pracujte pri zmene smeru jazdy na svahu.

Dbajte vždy na dobré postavenie na svahu a vyvarujte sa práci so strojom na príliš strmých svahoch.

Z bezpečnostných dôvodov sa stroj nesmie používať na svahoch so stúpaním nad 25° (46,6 %). **Nebezpečenstvo úrazu!**

Sklon svahu 25° zodpovedá vertikálnemu prevýšeniu o hodnotu 46,6 cm pri 100 cm horizontálnej vzdialenosti.

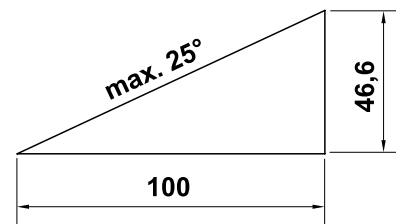

## Pracovné nasadenie:



### Pozor – nebezpečenstvo úrazu!

Rukami ani nohami nikdy nezasahujte do priestoru rotujúcich nožov. Nikdy sa nedotýkajte rotujúcich nožov. Zdržujte sa vždy v dostatočnej vzdialenosti od vyhadzovacieho otvoru. Vždy dodržujte bezpečný odstup, ktorý je daný vodiacim držadlom stroja.

V žiadnom prípade sa nepokúšajte kontrolovať vertikutačnú jednotku, kým je stroj v prevádzke. Pokým sa otáčajú nože, nikdy neotvárajte vyhadzovaciu klapku ani nevyberajte zberný kôš (príslušenstvo – nie je súčasťou dodávky). Otáčajúce sa nože môžu spôsobiť poranenia.

Nikdy sa nenakláňajte cez stroj a vždy dbajte na dobrú rovnováhu a pevnú polohu pri státi.

Stroj vedte len krokom – pri práci so strojom nikdy nebežte. Pri rýchlom vedení stroja sa môže používateľ ľahko potknúť alebo pošmyknúť, čím sa zvyšuje nebezpečenstvo úrazu.

Upozorňujeme, že sa nože nastavené pri prevzdušňovaní na väčšiu hĺbku, resp. pri prechode cez nerovnosti pôdy dostanú do väčšieho záberu. V tomto prípade sa môže stať, že sa pojazd prevzdušňovača náhle zrýchli, čo môže mať za následok stratu kontroly nad strojom.

Pred otočením stroja nastavte vertikutačnú jednotku vždy do transportnej polohy.

Zvlášť opatrne postupujte pri otáčaní alebo priťahovaní stroja k sebe.

### Nebezpečenstvo potknutia!

Stroj nikdy nedvíhajte ani nenoste so zapnutým elektromotorom alebo so sieťovým káblom pripojeným do elektrickej siete.

Všetky objekty (drenážne potrubia na postrekovanie trávnikov, kolíky, vodné ventily, základy, elektrické vedenia a pod.) zapustené medzi koreňmi pokoseného trávnikov sa musia obchádzať. Nikdy nejazdíte cez takéto predmety.

Ak pracujete v blízkosti svahov, zrázov, priekop alebo násypov, pri používaní stroja postupujte s mimoriadnou opatrnosťou. Dbajte predovšetkým na dostatočnú vzdialenosť od týchto nebezpečných miest.



Upozorňujeme, že po vypnutí motora trvá ešte niekoľko sekúnd, kým sa nože úplne zastavia.

Vypnite elektromotor a vertikutačnú jednotku nastavte do transportnej polohy.

- pred nastavením pracovnej hĺbky,
- pred otvorením vyhadzovacej klapky alebo odstránením zberného koša (príslušenstvo – nie je súčasťou dodávky).



Vypnite elektromotor, zástrčku kábla odpojte od sieťovej zásuvky, vertikutačnú jednotku nastavte do transportnej polohy,

a uistite sa, že nože sa úplne zastavili,

- pred presunutím stroja na nezatravnenu plochu,
- pred nadvihnutím alebo prenášaním stroja,
- pred prepravovaním stroja.



Vypnite elektromotor, zástrčku kábla odpojte od sieťovej zásuvky a uistite sa, že nože sa úplne zastavili,

- predtým, ako sa vzdialite od stroja, resp. ak stroj zostane bez dozoru,
- pred uvoľňovaním zablokovanej vertikutačnej jednotky alebo pred čistením upchatého vyhadzovacieho kanála,
- pred vykonaním kontroly, čistenia a všetkých prác na stroji (napr. sklopenie vodiaceho držadla),
- ak došlo ku kolízii s cudzím predmetom. Zistíte poškodenia na stroji a pred opätovným spustením a používaním stroja vykonajte potrebné opravy,
- ak stroj nezvyčajne vibruje. V takomto prípade je nutné vykonať dôkladnú kontrolu.



### Nebezpečenstvo poranenia poškodenými časťami!

Silné vibrovanie je spravidla znakom poruchy. Stroj sa nesmie spustiť do prevádzky hlavne s poškodenou alebo ohnutou vertikulačnou jednotkou (skladajúcou sa z nožového hriadeľa, rezného noža, rozperného puzdra a skrutkového spoja).

Pri nezvyčajných vibráciách, resp. kolízii stroja s cudzím predmetom skontrolujte stroj, predovšetkým vertikutačnú jednotku (hriadel' noža, rezný nôž, rozperné puzdrá a skrutkové spoje), žiaciu skriňu a vyhadzovaciu klapku, či nie sú poškodené, ako aj či neobsahujú uvoľnené diely, a pred opätovným zapnutím stroja a začatím prác vykonajte

potrebné opravy. V prípade nedostatku odborných vedomostí sa obráťte na odborníka, ktorý vykoná potrebné opravy (spoločnosť STIHL odporúča špecializovaného predajcu výrobkov STIHL).

---

#### 4.7 Údržba, čistenie, opravy a skladovanie



Pred začatím akýchkoľvek prác na stroji, pred nastavovaním alebo čistením stroja a pred kontrolou prípadného zauzlenia alebo poškodenia prírodného kábla je potrebné vypnúť stroj a odpojiť sieťový konektor.

Pred uskladnením stroja v uzavretej miestnosti, pred začiatkom údržbárskych prác a pred čistením nechajte stroj úplne vychladnúť.

##### Čistenie:

Po každom pracovnom použití sa musí celý stroj dôkladne vyčistiť. (⇒ 11.2)

Usadené zvyšky uvoľníte kúskom dreva. Spodnú časť stroja očistíte kefou a vodou.

Pre čistenie stroja nikdy nepoužívajte vysokotlakové čistiace zariadenia alebo prúd vody (napr. ostriekanie záhradnou hadicou).

Nepoužívajte žiadne agresívne čistiace prostriedky. Tieto čistiace prostriedky by mohli poškodiť plastové a kovové diely, a tým negatívne ovplyvniť bezpečnú prevádzku vášho stroja od spoločnosti STIHL.

S cieľom zabrániť nebezpečenstvu vzniku požiaru udržiavajte priestor v oblasti chladiacich otvorov medzi krytom

elektromotora a žacou skriňou čistý, napr. bez trávy, slamy, machu, lístia alebo vytečeného maziva.

##### Údržbárske práce:

Je možné vykonávať len tie údržbárske práce, ktoré sú popísané v návode na použitie, všetky ďalšie práce je potrebné nechať vykonať špecializovaným predajcom.

Ak nemáte potrebné odborné vedomosti a pomôcky, obráťte sa **vždy** na odborného predajcu.

Spoločnosť STIHL odporúča nechať vykonávať všetky údržbárske práce a opravy len u špecializovaného predajcu STIHL.

Odborní predajcovia STIHL budú pravidelne ponúkať školenia a poskytovať technické informácie.

Používajte len náradie, príslušenstvo alebo prídavné zariadenia, ktoré sú pre tento stroj schválené firmou STIHL alebo sú technicky rovnocenné, ináč môže vzniknúť nebezpečenstvo poranenia osôb alebo poškodenia stroja. V prípade otázok sa obráťte na špecializovaného predajcu.

Vlastnosti originálneho náradia, príslušenstva a náhradných dielov STIHL sú optimálne zladené so strojom a so všetkými požiadavkami užívateľa.

Originálne náhradné diely STIHL môžete poznať podľa objednávacieho čísla náhradných dielov STIHL, podľa nápisu STIHL a prípadne podľa značky, označujúcej náhradné diely STIHL. Na malých dieloch môže byť toto označenie aj samostatne.

Samolepiace informačné a výstražné symboly na stroji udržiavajte vždy čisté a čitateľné. Poškodené alebo stratené nálepky vymeňte za nové originálne. Tieto nálepky Vám vymení Váš špecializovaný

predajca STIHL. Pri výmene určitého dielu za nový dbajte na to, aby bol tento nový diel opatrený tou istou nálepkou.

Práce na vertikutačnej jednotke vykonávajte len v hrubých pracovných rukaviciach a s najväčšou opatrnosťou.

Pri prácach na vertikutačnej jednotke dbajte na to, že aj v prípade, ak je odpojená elektrická zástrčka, sa môžu nože ešte pohybovať.

Pravidelne kontrolujte pevné dotiahnutie všetkých matíc, čapov a skrutiek. Zaistíte tak vždy bezpečnú prevádzkyschopnosť stroja.

Pravidelne kontrolujte opotrebovanie a poškodenie celého stroja a zberného koša (príslušenstvo – nie je súčasťou dodávky), predovšetkým pred uskladnením stroja na dlhšiu dobu (ako napr. pred zimnou prestávkou). Opotrebované alebo poškodené diely stroja z bezpečnostných dôvodov včas vymeňte. Tým zaistíte, aby bol stroj vždy v bezpečnom prevádzkyschopnom stave.

Pokiaľ musel byť na účely údržby stroja demontovaný niektorý diel alebo niektoré ochranné zariadenie, musia sa tieto diely neodkladne a podľa predpisu namontovať späť.

---

#### 4.8 Uskladnenie pri dlhších prevádzkových prestávkach

Vychladnutý stroj uskladnite v suchej a uzavretej miestnosti.

Ubezpečte sa, že stroj je chránený pred nedovoleným použitím (napr. deťmi).

Stroj pred uskladnením (napr. na zimnú prestávku) dôkladne očistite.

Stroj skladujte v riadnom prevádzkovom stave.

Uchovávajte stroj na rovnej ploche tak, aby sa nemohol neúmyselne odvaliť.

#### 4.9 Likvidácia

Zabezpečte, aby bol nepotrebný stroj odovzdaný do špecializovanej zberne na účely správnej likvidácie odpadu. Stroj pred likvidáciou zneškodnite tak, aby bol nepoužiteľný. S cieľom predchádzať možným úrazom odstráňte predovšetkým sieťový kábel, resp. elektrický kábel vypínača k motoru.

#### Nebezpečenstvo poranenia vertikutačnou jednotkou!

Nikdy nenechávajte bez dozoru stroj, ktorý je vyradený z prevádzky. Zaisťujte, aby bol stroj a nôž uskladnený mimo dosahu detí.

### 5. Popis symbolov

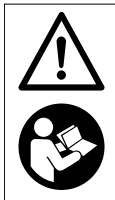

#### Pozor!

Pred uvedením stroja do prevádzky si dôkladne prečítajte návod na obsluhu a bezpečnostné pokyny a postupujte v súlade s nimi.



#### Nebezpečenstvo úrazu!

Dbajte na to, aby sa v pracovnej oblasti nezdržovali osoby.

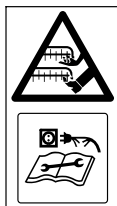

#### Pozor, ostré nože!

Prsty na rukách a nohách držte mimo dosahu. Pred údržbou, nastavovaním alebo čistením alebo ak je zamotaný či poškodený prírodný kábel, vždy vytiahnite sieťovú zástrčku zo sieťovej zásuvky. Rezné nože sa ďalej otáčajú aj po vypnutí elektromotora.



#### Nebezpečenstvo zásahu elektrickým prúdom!

Prírodný kábel uchovávajte mimo dosahu rezných nožov.



Nepracujte počas dažďa a v mokrom prostredí!



Noste ochranné okuliare

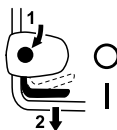

Zapnutie elektromotora

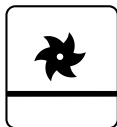

Vertikutačná jednotka v prepravnej polohe



Vertikutačná jednotka v pracovnej polohe

### 6. Rozsah dodávky



Ozn.	Názov	ks
A	Základný stroj	1
B	Skrutka s plochou zaoblenou hlavou s vedením kábla	2
C	Krídlová matica	2
D	Príchytky kábla	2
–	Návod na obsluhu	1

### 7. Príprava stroja na prevádzku



#### Nebezpečenstvo úrazu!

Dodržiavajte bezpečnostné pokyny uvedené v kapitole „Pre vašu bezpečnosť“. (⇒ 4.)

Pri vyberaní prevzdušňovača z obalu dodržiavajte pokyny uvedené v kapitole „Doprava stroja“. Predovšetkým používajte rukavice a nedotýkajte sa nožov. (⇒ 4.4)

- Na vykonanie všetkých opísaných prác umiestnite stroj na rovnú a pevnú plochu.

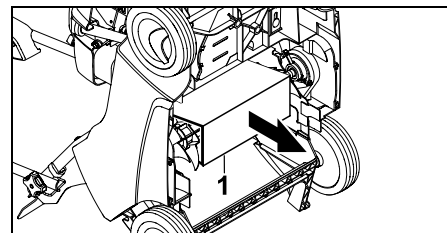

- Odstráňte nasunutú kartonáž (1) na spodnej strane stroja.

## 7.1 Montáž vodiaceho držadla

### Montáž horného dielu vodiaceho držadla:



- Horný diel vodiaceho držadla (1) nasadíte na oba spodné diely držadla.
- Skrutky s plochou zaoblenou hlavou s vedením kábla (B) zasuňte do otvorov zvnútra smerom von a pevne ich dotiahnite prostredníctvom krídlových matic (C).
- Podľa znázornenia na obrázku prevlečte kábel (2) cez pravé vedenie kábla (3) a lanko (4) cez ľavé vedenie kábla (5).

### Montáž príchytiek kábla:



#### Nebezpečenstvo úrazu elektrickým prúdom!

Príchytky kábla zatlačte len rukou, aby ste nepoškodili izolačnú vrstvu vodiaceho držadla. Pri montáži nepoužívajte žiadne náradie (napr. skrutkovač ani kladivo).

- Namontujte prvú príchytku kábla (D) na horný diel vodiaceho držadla. Vzdialenosť medzi príchytkou kábla a spínačom:  
**25 - 27 cm**
- Druhú príchytku kábla (D) namontujte na spodný diel vodiaceho držadla.
- Podľa znázornenia na obrázku založte elektrický kábel (2) do oboch príchytiek. Zatvorte a zaistite západku (6).

## 7.2 Sklopenie vodiaceho držadla



#### Nebezpečenstvo úrazu privretím!

Uvoľnením krídlových matic (C) je možné sklopiť horný diel vodiaceho držadla. Preto pri uvoľňovaní krídlových matic jednou rukou uchopte horný diel vodiaceho držadla (1) na najvyššom mieste.

**Poloha pre prepravu** – na priestorovo úspornú prepravu a uskladnenie stroja:

- Krídlové matice (C) vyskrutkujte tak, aby sa mohli voľne otáčať?, a horný diel vodiaceho držadla (1) preklopte dopredu a opríte ho o stroj. Dbajte na to, aby sa nepoškodil elektrický kábel.



Odlahčovací zápichy v závitoch skrutiek s plochou zaoblenou hlavou zabraňujú samovoľnému úplnému vyskrutkovaniu krídlových matic (zaistenie proti strateniu krídlových matic).

**Pracovná pozícia** – na tlačenie stroja:

- Horný diel vodiaceho držadla (1) vyklopte smerom dozadu a podržte jednou rukou.
- Pevne dotiahnite krídlové matice (C).

## 7.3 Vertikutačná jednotka

### Spustenie vertikutačnej jednotky do pracovnej polohy:



#### Nebezpečenstvo úrazu!

Pri spustení otáčajúcej sa vertikutačnej jednotky do pracovnej polohy sa prevzdušňovač rozbehne smerom dopredu.

- Páku vertikutačnej jednotky (1) posuňte v smere šípky do pracovnej polohy podľa znázornenia na obrázku. Vertikutačná jednotka sa spustí nadol do nastavenej pracovnej hĺbky. (⇒ 7.4)



### Zdvihnutie vertikutačnej jednotky do transportnej polohy:



- Nastavte vertikutačnú jednotku (1) do transportnej polohy a nechajte ju zaistiť.



## 7.4 Nastavenie pracovnej hĺbky



Nastaviť je možné až **šesť** rôznych pracovných hĺbok.

#### Úroveň 1:

najmenšia pracovná hĺbka

#### Úroveň 6:

najväčšia pracovná hĺbka

Rozsah nastavenia: **25 mm**.

- **1** Nastavte vertikutačnú jednotku (1) do transportnej polohy a nechajte ju zaistiť. (⇒ 7.3)
- **2** Krídlovou maticou na nastavenie pracovnej hĺbky (2) nastavte požadovanú pracovnú hĺbku.

#### Upozornenia:

- Vertikutačné práce začínajte vždy s najmenšou pracovnou hĺbkou (**úroveň 1**). Pokiaľ nie sú pracovné výsledky uspokojivé, pracovnú hĺbku postupne zväčšujte.
- **Opotrebovanie nožov** je možné zmierniť nastavením väčšej pracovnej hĺbky.



- Ak sú rezné nože nové, stupne 5 a 6 by sa nemali používať, pretože pri prevzdušňovaní sa môžu poškodiť korenky trávy.



Pracovná hĺbka je závislá od opotrebovania nožov a tvrdosti pôdy. Prevzdušňovač je tlačенý na plochu trávniku vlastnou hmotnosťou a pôsobením rotujúceho rezného nástroja: Na mäkkom podklade bude preto prevzdušňovač rezať do pôdy hlbšie ako na tvrdšom podklade.

## 8. Pokyny pre prácu



### Nebezpečenstvo úrazu!

Prípadné zauzlenie kábla okamžite odstráňte.

Pri prevzdušňovaní vedte prívodný kábel vždy za sebou. Prívodné káble môžete pri prevzdušňovaní nedopatrením prerezať, hrozí tiež nebezpečenstvo potknutia. Preto predstavujú vysoké riziko úrazu. Pri práci musíte teda postupovať tak, aby bol prívodný kábel vždy jasne viditeľný a aby ležal na už obrobenej ploche trávniku.

### 8.1 Pokyny pre prevzdušňovanie

**Pravidelným prevzdušňovaním** zostane trávnik odolný proti suchu, vysokým teplotám a chladu. Pravidelné prevzdušňovanie pomáha tráve získať odolnosť proti chorobám, okrem toho sa odstráni spevnenie pôdy a vyšliapané plochy (ktoré vznikajú napr. po loptových hrách, večierkoch alebo oslavách). – Prevzdušňovaním vzniká zelená tráva s rovnomerným rastom.

### Správny čas:

Najlepší čas pre ročné prevzdušňovanie je skorá jar.

Pokiaľ sa trávnatá plocha prevzdušňuje častejšie ako raz za rok, nemala by sa prevzdušňovať v horúcom lete a tiež po uplynutí polovice jesene.

Po prevzdušnení potrebuje trávnik niekoľko týždňov na regeneráciu. Najoptimálnejšie je preto prevzdušňovanie trávniku na jar, v období rastu.

Trávnaté plochy husto zarastené machom by sa mali prevzdušňovať dvakrát za rok: prvýkrát na jar a druhýkrát na jeseň.

### Príprava trávniku:

Pred prevzdušňovaním pokoste trávu na výšku asi 2 až 3 cm. Čím bude tráva kratšia, tým sa bude lepšie prevzdušňovať.

Tráva nesmie byť čerstvo zasiata, mokrá ani príliš suchá.

### Tipy na dosiahnutie optimálneho pracovného výsledku:

- Prevzdušnite iba povrchovú vrstvu pôdy, aby ste nepoškodili korenky trávy. (⇒ 7.4)
- Pri prevzdušňovaní postupujte v priamych, paralelných pruhoch.
- Dodržujte rovnomernú pracovnú rýchlosť.
- Pred otáčaním nastavte vertikutačnú jednotku vždy do transportnej polohy. (⇒ 7.3)
- Vyhnite sa dlhšiemu zotrvaniu na rovnakom mieste.
- Trávnaté plochy husto zarastené machom prevzdušňujte druhýkrát priečne k prvým pruhom.

### Po prevzdušnení:

- Plochu trávniku dôkladne očistite od zvyškov po prevzdušňovaní.
- Trávu prihnojte a na prípadné prázdne miesta vysejte trávu.
- Plochu trávniku dôkladne zavlažte.

### 8.2 Pracovný priestor obsluhy



- Obsluhujúci personál stroja sa musí z bezpečnostných dôvodov pri zapnutom elektromotore vždy zdržiavať iba v pracovnej oblasti za vodiacim držadlom. Vždy dodržujte bezpečný odstup, ktorý je daný vodiacim držadlom stroja.
- Prevzdušňovač smie obsluhovať výlučne jedna osoba. Dbajte na to, aby sa v nebezpečnej oblasti v okolí stroja nezdržiavali žiadne iné osoby. (⇒ 4.)

### 8.3 Správne zaťaženie elektromotora

Elektromotor zapnite len vtedy, keď je vertikutačná jednotka v transportnej polohe.

Prevzdušňovač je možné zaťažiť len natoľko, aby pritom nedošlo k výraznému zníženiu otáčok elektromotora.

Pri znížení otáčok znížte rýchlosť pojazdu. V prípade potreby nastavte vertikutačnú jednotku do transportnej polohy, nastavte nižšiu hĺbku rezu a potom pokračujte v prevzdušňovaní.

#### 8.4 Tepelná ochrana proti prúdovému preťaženiu elektromotora

Ak pri práci dôjde k preťaženiu elektromotora, zabudovaná tepelná ochrana proti prúdovému preťaženiu samočinne vypne elektromotor.

Príčiny preťaženia motora:

- príliš vysoká rýchlosť pojazdu,
- nože režu pôdu príliš hlboko,
- nevhodný alebo príliš dlhý prívodný kábel – pokles napätia, (⇒ 10.1)
- nedostatočné čistenie otvorov pre chladiaci vzduch (sacie drážky).

#### Opätovné uvedenie do prevádzky

Po uplynutí času potrebného na ochladenie asi 10 min (v závislosti od teploty okolia) uveďte stroj opäť do prevádzky normálnym spôsobom. (⇒ 10.3)

#### 8.5 Pri zablokovaní vertikutačnej jednotky

Ihneď vypnite elektromotor a vyťahnite konektor. Potom skontrolujte stroj, predovšetkým či nie je poškodená vertikutačná jednotka, a odstráňte príčinu poruchy.

## 9. Bezpečnostné zariadenia

Stroj je na zaistenie bezpečnej obsluhy a ochrany pred neoprávneným použitím vybavený mnohými bezpečnostnými zariadeniami.



#### Nebezpečenstvo úrazu!

Ak sa na niektorom bezpečnostnom zariadení zistí porucha, stroj sa nesmie uviesť do prevádzky. V takomto prípade sa obráťte na špecializovaného predajcu. Spoločnosť STIHL odporúča špecializovaného predajcu výrobkov STIHL.

#### 9.1 Ochranné zariadenia

Prevzdušňovač je vybavený bezpečnostnými zariadeniami, ktoré zabránia neúmyselnému kontaktu s nožmi a s vyhadzovanými zvyškami po prevzdušňovaní.

Medzi ne patria žacia skriňa, vyhadzovacia klapka a správne namontované vodiace držadlo.

#### 9.2 Dvojručné ovládanie

Elektromotor možno zapnúť len vtedy, ak pravou rukou stlačíte a podržíte tlačidlo zapnutia a potom ľavou rukou pritiahnete páku pre zastavenie motora k vodiacemu držadlu.

## 10. Uvedenie stroja do prevádzky

#### 10.1 Pripojenie stroja k zdroju elektrického napájania



#### Nebezpečenstvo zásahu elektrickým prúdom!

Dodržiujte bezpečnostné pokyny, uvedené v kapitole „Pre Vašu bezpečnosť“ (⇒ 4.2).

Pri použití káblového bubna musí byť prívodný kábel úplne rozvinutý, v opačnom prípade sa môže vplyvom zvýšeného elektrického odporu znížiť výkon, a tým dôjsť k prehriatiu.

Na pripojenie k elektrickej sieti sa smú používať len prívodné káble, ktoré sú silnejšie ako nasledujúce pogumované káble:

**H07 RN-F DIN/VDE 0282**

#### Minimálny prierez:

**s dĺžkou do 25 m: 3 x 1,5 mm<sup>2</sup>**

**s dĺžkou do 50 m: 3 x 2,5 mm<sup>2</sup>**

Spojky pripojovacích káblov musia byť vyrobené z gummy alebo pogumované a musia zodpovedať nasledujúcej norme: **DIN/VDE 0620**

Sieťové napätie a sieťová frekvencia musia byť zhodné s údajmi na výkonovom štítku, resp. s údajmi uvedenými v kapitole „Technické údaje“ (⇒ 18.).

Prívodný sieťový kábel musí byť dostatočne istený (⇒ 18.).

Tento stroj je určený na pripojenie na elektrickú sieť, ktorá má v mieste pripojenia (domovej prípojky) systémovú impedanciu  $Z_{\max}$ . **0,49 Ohm** (pri 50 Hz).

Používateľ si musí sám skontrolovať, či napájacia elektrická sieť, do ktorej bude stroj pripojený, spĺňa tieto požiadavky. V prípade nejasností v súvislosti so systémovou impedanciou napájacej elektrickej siete sa obráťte na miestneho dodávateľa elektrickej energie.

## 10.2 Odľahčenie napnutia elektrického kábla



Zariadenie na odľahčenie napnutia elektrického kábla zabraňuje pri práci neúmyselnému odpojeniu prírodného kábla, a tým možnému poškodeniu sieťovej zásuvky na stroji.

Prírodný kábel sa preto musí viesť cez zariadenie na odľahčenie napnutia elektrického kábla.

- Pripojovací kábel (1) upravte do slučky a túto zasuňte do otvoru (2).
- Slučku navlečte na hák (3) a pevne utiahnite.

## 10.3 Zapnutie prevzdušňovača



### Nebezpečenstvo úrazu!

Elektromotor zapnite iba vtedy, keď sa vertikutačná jednotka nachádza v transportnej polohe.

Pri zapínaní elektromotora prevzdušňovač nikdy nenakláňajte.

- **1** Stlačte a podržte tlačidlo zapnutia (1).
- **2** Páku pre zastavenie motora (2) pritiahnite k držadlu a podržte.
- Tlačidlo zapnutia (1) môžete po stlačení páky pre zastavenie motora (2) opäť uvoľniť.

- Spustíte vertikutačnú jednotku do pracovnej polohy a upravte trávnik. (⇒ 7.3)

## 10.4 Vypnutie prevzdušňovača



- Vertikutačnú jednotku nastavte do transportnej polohy. (⇒ 7.3)
- Uvoľnite páku pre zastavenie motora (1). Elektromotor a prevzdušňovací nôž sa po krátkej dobe dobehu úplne zastavia.

# 11. Údržba

## 11.1 Všeobecne



### Nebezpečenstvo úrazu!

Dodržiujte bezpečnostné pokyny, uvedené v kapitole „Pre vašu bezpečnosť“ (⇒ 4.).

## Ročná údržba u špecializovaného predajcu:

Prevzdušňovač nechajte raz za rok skontrolovať u špecializovaného predajcu. Spoločnosť STIHL odporúča špecializovaného predajcu výrobkov STIHL.

## 11.2 Čistenie stroja



### Interval údržby: po každom použití.

Starostlivé zaobchádzanie chráni stroj pred poškodením a predlžuje jeho prevádzkovú životnosť.

- Prevzdušňovač umiestnite na pevný vodorovný a hladký povrch.

## • Poloha na čistenie:

Zveste zberný kôš (príslušenstvo – nie je súčasťou dodávky), sklopte horný diel vodiaceho držadla (1) (⇒ 7.2) a nadvihnite vyhadzovaciu klapku (2). Prevzdušňovač (3) vyklopte na prednej strane nadvihnutím za držadlo na nosenie (4). Podľa znázornenia na obrázku odstavte prevzdušňovač a horný diel vodiaceho držadla nechajte dosadnúť na zem.

- Stroj čistite len vodou, s použitím kefy alebo utierky. Usadené zvyšky uvoľnite kúskom dreva. V prípade potreby použite špeciálny čistiaci prostriedok (napr. špeciálny čistiaci prostriedok spoločnosti STIHL).
- Prúdom vody alebo vysokotlakovým čističom nikdy nestriekajte na elektrické diely, ako sú spínače, diely elektromotora, klinový remeň, tesnenia a miesta uloženia.
- Vyčistite vertikutačnú jednotku.
- Na zabezpečenie dostatočného chladenia elektromotora je nutné vyčistiť vstupné otvory pre chladiaci vzduch (sacie štrbiny) medzi krytom elektromotora a žacou skriňou od nečistôt.

## 11.3 Elektromotor a kolesá

Elektromotor nevyžaduje údržbu.

Ložiská kolies nevyžadujú údržbu.

## 11.4 Horný diel vodiaceho držadla

### Interval údržby: pred každým použitím.

- Skontrolujte, či horný diel vodiaceho držadla nie je poškodený – je potiahnutý izolačnou vrstvou. Ak je táto izolačná vrstva poškodená, prevzdušňovač neuvádzajte do prevádzky a nechajte vymeniť horný diel vodiaceho držadla u špecializovaného predajcu. Spoločnosť STIHL odporúča špecializovaného predajcu výrobkov STIHL.

## 11.5 Vertikutačná jednotka



### Nebezpečenstvo poranenia!

Opotrebované nože sa môžu zlomiť a spôsobiť veľmi vážne poranenia. Údržbu je preto nutné vykonávať presne podľa pokynov.

### Interval údržby: pred každým použitím.

- Prevzdušňovač prevráťte do polohy na čistenie. (⇒ 11.2)
- Skontrolujte opotrebovanie, pevné dotiahnutie, prípadné praskliny či iné poškodenia vertikutačnej jednotky (skladajúcej sa z hriadeľa noža, nožov, matic, podložiek a rozperných puzdier).

### Kontrola opotrebovania:

Nože sa musia vymeniť, ak sa pôda nekyprí ani pri nastavení najväčšej pracovnej hĺbky (stupeň 6). Nože sa musia vždy vymieňať ako kompletná súprava.

### Nože nikdy nebrúste!

Chybné alebo opotrebované diely nechajte opraviť, resp. vymeniť u špecializovaného predajcu. Spoločnosť STIHL odporúča špecializovaného predajcu výrobkov STIHL.

## 11.6 Uskladnenie stroja a zimná prestávka

- Prevzdušňovač bezpečne uskladnite v suchej, uzavretej a bezprašnej miestnosti. Uistite sa, či je stroj bezpečne uskladnený mimo dosahu detí.
- Prevzdušňovač vždy uskladnite len v prevádzkyschopnom stave, podľa potreby sklopte vodiace držadlo.
- Kontrolujte pevné dotiahnutie všetkých matic, svorníkov a skrutiek, poškodené či nečitateľné symboly vymeňte za nové, pravidelne kontrolujte celkové opotrebovanie a náležitý technický stav celého stroja a zberného koša (príslušenstvo – nie je súčasťou dodávky stroja). Opotrebované alebo poškodené diely vymeňte.
- Prípadné chyby na stroji je potrebné odstrániť zásadne ešte pred jeho uskladnením.

Pri uskladnení prevzdušňovača na dlhší čas (zimná prestávka) je navyše potrebné dodržať nasledujúce pokyny:

- Dôkladne vyčistite všetky povrchové plochy stroja.
- Všetky pohyblivé diely dobre naolejujte, prípadne namažte tukom.

## 12. Preprava stroja

### 12.1 Preprava



### Nebezpečenstvo úrazu!

Pred prepravou stroja si pozorne prečítajte bezpečnostné pokyny uvedené v kapitole „Pre vašu bezpečnosť“. (⇒ 4.) Pri preprave vždy používajte vhodné bezpečnostné pracovné oblečenie (pracovnú obuv, pevné rukavice). Pred zdvihnutím, resp. prenášaním stroja vždy odpojte sieťový konektor.

### Prenášanie stroja:

- Prevzdušňovač musia vždy prenášať dve osoby. Vždy dodržiavajte dostatočnú vzdialenosť nožov od tela, predovšetkým od chodidiel a nôh. Pri dvíhaní, resp. prenášaní uchopte stroj výlučne za držadlo na nosenie (1) a za horný diel vodiaceho držadla (2), resp. ak je sklopený horný diel vodiaceho držadla, tak za spodné diely vodiaceho držadla (3).

### Upevnenie stroja:

- Prevzdušňovač a zberný kôš (príslušenstvo – nie je súčasťou dodávky stroja) zaistíte na ložnej ploche vhodnými upínacími prostriedkami. Pri preprave musí byť stroj vždy postavený na kolesách.
- Laná, resp. popruhy upevnite o spodné diely vodiaceho držadla (3), o prednú nápravu (4) a o výstuhu žacej skrine pod vyhadzovacou klapkou (5).

## 13. Opatrenia na minimalizovanie opotrebovania a na zabránenie vzniku škôd

### Dôležité pokyny na údržbu a ošetrovanie skupiny výrobkov

#### Prevzdušňovač s ručným ovládaním a napájaním z elektrickej siete (STIHL RLE)

Firma STIHL v žiadnom prípade neručí za škody na zdraví alebo materiálne škody, ktoré boli spôsobené nedodržovaním bezpečnostných pokynov, predovšetkým pokynov týkajúcich sa bezpečnosti, obsluhy a údržby a použitím neschváleného príslušenstva alebo neschválených náhradných dielov.

Ak chcete predísť poškodeniu alebo nadmernému opotrebovaniu stroja STIHL, bezpodmienečne dodržiavajte nasledujúce dôležité pokyny:

#### 1. Bežné spotrebné náhradné diely

Niektoré diely strojov STIHL podliehajú bežnému prevádzkovému opotrebeniu i pri predpísanom používaní, a preto sa tieto diely musia v závislosti od spôsobu a doby použitia vždy včas vymeniť.

Medzi tieto diely patrí napr.:

- nôž,
- klinový remeň,
- zberný kôš (príslušenstvo – nie je súčasťou dodávky).

#### 2. Dodržovanie pokynov uvedených v tomto návode na obsluhu

Používanie, údržba a uskladnenie stroja STIHL musí prebiehať tak dôkladne, ako je popísané v tomto návode na obsluhu. Za všetky škody, ku ktorým došlo následkom

nedodržania bezpečnostných pokynov a pokynov pre obsluhu a údržbu, zodpovedá sám užívateľ.

To platí predovšetkým pre:

- nedostatočne dimenzovaný prívodný kábel (prierez),
- nesprávne pripojenie na elektrickú sieť (nesprávne napätie),
- úpravy výrobku, ktoré neboli schválené spoločnosťou STIHL,
- používanie náradia a príslušenstva, ktoré nie je pre stroj schválené, vhodné alebo je kvalitatívne nevyhovujúce,
- používanie výrobku v rozpore s predpísaným určením,
- používanie výrobku na športové alebo súťažné akcie,
- následné škody, ktoré vznikli ďalším používaním výrobku s chybnými súčiastkami.

#### 3. Údržbárske práce

Všetky práce uvedené v odstavci „Údržba“ sa musia vykonávať pravidelne, podľa predpísaných intervalov.

Pokiaľ tieto údržbárske práce nemôže vykonať sám užívateľ, musí tým poveriť špecializovaného predajcu.

Spoločnosť STIHL odporúča nechať vykonávať všetky údržbárske práce a opravy len u špecializovaného predajcu STIHL.

Odborní predajcovia STIHL budú pravidelne ponúkať školenia a poskytovať technické informácie.

Zanedbaním týchto prác môžu vzniknúť škody, za ktoré zodpovedá sám užívateľ.

K tomu patria okrem iného:

- škody na elektromotore stroja v dôsledku nedostatočného čistenia vstupných otvorov pre chladiaci vzduch (sacie drážky),
- korózia a iné škody spôsobené následkom neodborného uskladnenia,
- škody na stroji spôsobené použitím nekvalitných náhradných dielov,
- škody v dôsledku neskoro alebo nedostatočne vykonanej údržby, resp. v dôsledku údržbárskych prác alebo opráv, ktoré nevykonal servis špecializovaného predajcu.

## 14. Ochrana životného prostredia



Zvyšky po prevzdušňovaní nepatria do smetí, sú vhodné na kompostovanie.

Stroj, príslušenstvo a obaly sú vyrobené z recyklovateľných materiálov – musia sa príslušne likvidovať.

Triedenie a ekologická likvidácia odpadových materiálov je základným predpokladom pre efektívnu recykláciu cenných surovín. Z tohto dôvodu sa musí stroj po ukončení bežnej technickej životnosti odovzdať do zberu triedeného materiálu. Pri likvidácii stroja dodržujte pokyny uvedené v kapitole „Likvidácia“. (⇒ 4.9)

Potrebné informácie o odbornej likvidácii odpadových materiálov môžete získať v miestnom recyklačnom stredisku alebo u špecializovaného predajcu.

## 15. Bežné náhradné diely

Súprava nožov:  
6290 007 1000

## 16. Príslušenstvo

Zberný kód **AFK 050**:  
6910 700 9600

## 17. Prehlásenie o zhode výrobcom - EÚ

### 17.1 Prevzdušňovač STIHL RLE 540.0

STIHL Tirol GmbH  
Hans Peter Stihl-Straße 5  
6336 Langkampfen  
Rakúsko

týmto zodpovedne vyhlasuje, že

- Konštrukčný typ: elektrický prevzdušňovač
- Výrobná značka: STIHL
- Typ: RLE 540.0
- Sériové identifikačné číslo: 6290

zodpovedá príslušným ustanoveniam smerníc 2000/14/EC, 2006/42/EC, 2014/30/EU, 2011/65/EU a 2009/125/EC a bola vyvinutá a zhotovená v súlade s danými verziami nasledujúcich noriem platných k dátumu výroby: EN 50636-2-92, EN 60335-1, EN 55014-1, EN 55014-2, EN 61000-3-2 a EN 61000-3-3 (pokiaľ je aplikovateľná).

Názov a adresa sídla účastníkov konania:  
TÜV Rheinland LGA Products GmbH  
Tillystraße 2  
D-90431 Nürnberg

Na zistenie nameranej a garantovanej hladiny akustického výkonu bola aplikovaná smernica 2000/14/EC, príloha V.

- Nameraná hladina akustického výkonu: 86 dB(A)
- Garantovaná hladina akustického výkonu: 89 dB(A)

Technické podklady sú uschované v oddelení schvaľovania výrobkov spoločnosti STIHL Tirol GmbH.

Rok výroby a číslo stroja sú uvedené na prevzdušňovači.

Langkampfen, 27.01.2021

STIHL Tirol GmbH  
FN 46276 d, Landesgericht Innsbruck

v z.



Matthias Fleischer, vedúci odboru výskumu a vývoja produktov

v z.



Sven Zimmermann, vedúci odboru kvality

## 18. Technické údaje

Typ	RLE 540.0
Sériové identifikačné číslo	6290
Motor, druh	elektromotor
Napätie	230 V~
Príkon	1600 W
(EU) 2019/1781	§2(2) (j)
Frekvencia	50 Hz
Poistka	10 A
Trieda ochrany	II
Druh ochrany	IPX 4
Vertikutačné ústrojenstvo	14 pevných vertikálnych nožov
Pohon vertikutačných nožov	trvalý
Výstupné otáčky motora	2840 ot./min
Pracovná šírka	38 cm
Pracovná hĺbka	6 úrovní, rozsah nastavenia 25 mm
Priemer kolies vpredú	180 mm
Priemer kolies vzadu	180 mm
Dĺžka	126 cm
Šírka	54 cm
Výška	111 cm
Hmotnosť	28 kg
<b>Emisie hluku:</b>	
Podľa smernice 2000/14/EC:	

## Typ RLE 540.0

Zaručená hladina akustického výkonu

$L_{WA}$  89 dB(A)

Podľa smernice 2006/42/EC:

Hladina akustického tlaku na pracovisku

$L_{pA}$  72 dB(A)

Tolerancia  $K_{pA}$  2 dB(A)

### Vibrácie na rukách/ramenách:

Uvedená charakteristická hodnota vibrácií podľa EN 12096:

Nameraná hodnota

$a_{hw}$  1,95 m/s<sup>2</sup>

Tolerancia  $K_{hw}$  0,98 m/s<sup>2</sup>

Meranie podľa EN 20643

## 18.1 REACH

REACH označuje nariadenie EÚ na registráciu, zhodnocovanie a schvaľovanie chemikálií.

Informácie o spíňaní nariadení REACH (EÚ) č. 1907/2006 sú uvedené na stránke [www.stihl.com/reach](http://www.stihl.com/reach).

## 19. Hľadanie porúch

✘ prípadne vyhľadajte špecializovaného predajcu. Spoločnosť STIHL odporúča špecializovaného predajcu výrobkov STIHL.

### Porucha:

Elektromotor nenabieha

### Pravdepodobná príčina:

- Chýba sieťové napätie
- Vertikutačná jednotka nie je v transportnej polohe

- Nie je stlačené tlačidlo zapnutia
- Hriadel' noža je zablokovaný
- Chybný prívodný sieťový kábel/vidlica, resp. zásuvka alebo spínač
- Aktivovala sa tepelná ochrana proti prúdovému preťaženiu elektromotora

### Odstránenie:

- Skontrolujte poistku (⇒ 10.1)
- Vertikutačnú jednotku nastavte do transportnej polohy (⇒ 7.3)
- Stlačte tlačidlo zapnutia (⇒ 10.3)
- Vertikutačnú jednotku nastavte do transportnej polohy, resp. vyčistite skriňu a vyhadzovací kanál (vytiahnite elektrickú zástrčku zo sieťovej zásuvky!) (⇒ 7.3), (⇒ 11.2)
- Skontrolujte a prípadne vymeňte kábel/zástrčku/spínač (⇒ 10.1), (✘)
- Stroj nechajte vychladnúť (⇒ 8.4), (✘)

### Porucha:

časté vypínanie sieťového ističa.

### Pravdepodobná príčina:

- nekompatibilný prívodný kábel,
- preťaženie elektrickej siete,
- stroj je preťažený v dôsledku prevádzky s príliš hlboko nastavenými nožmi.

### Odstránenie:

- použite správne dimenzovaný prívodný kábel (⇒ 10.1),
- stroj zapojte do iného zásuvkového okruhu,
- znížte pracovnú hĺbku a rýchlosť pojazdu. (⇒ 7.4)

### Porucha:

Silné vibrácie počas prevádzky

### Pravdepodobná príčina:

- Porucha vertikutačnej jednotky

- Uvoľnené upevnenie elektromotora

### Odstránenie:

- Skontrolujte nože, nožový hriadel', rozperné puzdrá, skrutkové spoje a ložiská vertikutačnej jednotky a podľa potreby ich opravte (⇒ 11.5), (✘)
- Priskrutkujte elektromotor (✘)

### Porucha:

Zlý pracovný výsledok

### Pravdepodobná príčina:

- Príliš hlboko nastavené nože (prázdne miesta, vysoký podiel trávy v hmote po prevzdušení)
- Príliš vysoko nastavené nože (plst' trávnik sa neodstráni vôbec alebo len veľmi málo)
- Nože dosiahli hranicu opotrebovania
- Chybný, opotrebovaný alebo slabo napnutý klinový remeň

### Odstránenie:

- Znížte pracovnú hĺbku (⇒ 7.4)
- Zväčšite pracovnú hĺbku (⇒ 7.4)
- Vymeňte nože (⇒ 11.5), (✘)
- Vymeňte klinový remeň (✘)

### Porucha:

Nože sa neotáčajú

### Pravdepodobná príčina:

- Chybný klinový remeň
- Porucha vertikutačnej jednotky

### Odstránenie:

- Vymeňte klinový remeň (✘)
- Opravte vertikutačnú jednotku (⇒ 11.5), (✘)

---

**Porucha:**

Vertikutačnú jednotku nie je možné zdvihnúť, resp. spustiť nadol

**Pravdepodobná príčina:**

- Chybné alebo vyvesené lanko

**Odstránenie:**

- Vymeňte, resp. opravte lanko (✖)
- 

**Porucha:**

Nie je možné nastaviť pracovnú hĺbku

**Pravdepodobná príčina:**

- Vertikutačná jednotka v pracovnej polohe
- Chybná krídlová matica alebo nastavovací prvok

**Odstránenie:**

- Vertikutačnú jednotku nastavte do transportnej polohy (⇒ 7.3)
- Opravte krídlovú maticu, resp. prestavovací prvok (✖)

## 20. Servisný plán

---

### 20.1 Potvrdenie o prevzatí

<b>Model:</b>	_____
<b>Sériové číslo:</b>	<input type="text"/> <input type="text"/> <input type="text"/> <input type="text"/> <input type="text"/> <input type="text"/> <input type="text"/> <input type="text"/> <input type="text"/>
<b>Dátum:</b>	<input type="text"/> <input type="text"/> <input type="text"/> <input type="text"/> <input type="text"/> <input type="text"/> <input type="text"/> <input type="text"/>
	
<b>Ďalší servis</b>	
<b>Dátum:</b>	<input type="text"/> <input type="text"/> <input type="text"/> <input type="text"/> <input type="text"/> <input type="text"/> <input type="text"/> <input type="text"/>

---

### 20.2 Potvrdenie o vykonaní servisných prác



Tento návod na obsluhu dajte špecializovanému predajcovi výrobkov STIHL pri vykonávaní údržbárskych prác. Do predtlačенých polí poskytnite potvrdenie o vykonaní servisných prác.

Servis vykonaný dňa

Dátum nasledujúceho servisu



## Tisztelt vevő!

Örvendünk, hogy a STIHL mellett döntött. Termékeinket csúcsmínőségben fejlesztjük ki és gyártjuk, ügyfeleink szükségleteinek megfelelően. Így nagy megbízhatóságú termékek jönnek létre, extrém igénybevétel esetén is.

A STIHL a szerviz terén is csúcsmínőséget nyújt. Márkaszervizünk kompetens tanácsadást és betanítást, valamint átfogó műszaki segítséget nyújt.

Köszönjük bizalmát, és sok örömet kívánunk a STIHL terméke használatával.

Dr. Nikolas Stihl

**FONTOS! HASZNÁLAT ELŐTT  
OLVASSA EL ÉS ŐRIZZE MEG.**

## 1. Tartalomjegyzék

<b>A használati útmutatóhoz</b>	<b>264</b>
Általános információk	264
Útmutató a használati útmutató olvasásához	264
Országok szerinti változatok	264
<b>A gép leírása</b>	<b>264</b>
<b>A biztonság érdekében</b>	<b>265</b>
Általános információk	265
Figyelem – elektromos sérülések veszélye	266
Ruházat és felszerelés	267
A gép szállítása	267
Munkavégzés előtt	267
Munka közben	268
Karbantartás, tisztítás, javítás és tárolás	269
Tárolás hosszabb üzemszünet esetén	270
Hulladékkezelés	270
<b>A szimbólumok leírása</b>	<b>271</b>
<b>Szállítási terjedelem</b>	<b>271</b>
<b>A gép összeszerelése</b>	<b>271</b>
A tolókar felszerelése	271
A tolókar átfordítása	272
Gyepszellőztető egység	272
A munkamélység beállítása	272
<b>Munkavégzési tanácsok</b>	<b>273</b>
Gyepszellőztetési tanácsok	273
A kezelő munkaterülete	273
A villanymotor megfelelő terhelése	273
A villanymotor túlterhelés elleni termikus védelme	274
A gyepszellőztető egység megakadása	274
<b>Biztonsági berendezések</b>	<b>274</b>
Biztonsági berendezések	274
Kétkezes kezelés	274
<b>A gép üzembe helyezése</b>	<b>274</b>
A gép elektromos csatlakoztatása	274
Kábel-tehermentesítő	275
A gyepszellőztető bekapcsolása	275
A gyepszellőztető kikapcsolása	275
<b>Karbantartás</b>	<b>275</b>
Általános rész	275
A gép tisztítása	275
Villanymotor és kerekek	276
A tolókar felső része	276
Gyepszellőztető egység	276
Tárolás és téli leállítás	276
<b>Szállítás</b>	<b>276</b>
Szállítás	276
<b>A kopás minimalizálása és a meghibásodások elkerülése</b>	<b>277</b>
<b>Környezetvédelem</b>	<b>277</b>
Általános pótalkatrészek	278
<b>Külön tartozékok</b>	<b>278</b>
<b>A gyártó uniós megfelelőségi nyilatkozata</b>	<b>278</b>
STIHL RLE 540.0 gyepszellőztető	278
<b>Műszaki adatok</b>	<b>278</b>
REACH	279
<b>Hibakeresés</b>	<b>279</b>
<b>Szervizelési időpontok</b>	<b>280</b>
Az átadás igazolása	280
A szervizelés igazolása	280

## 2. A használati útmutatóhoz

### 2.1 Általános információk

Ez a használati utasítás a 2006/42/EC irányelv értelmében a gyártó által kiadott **eredeti használati útmutató**nak minősül.

A STIHL folyamatosan dolgozik termékpallettájának továbbfejlesztésén, ezért fenntartjuk a termékkialakítás, a technológia és a felszereltség megváltoztatásának jogát.

A fentiek miatt ennek a kiadványnak az adatai és ábrái alapján semmilyen igény nem támasztható.

A jelen használati utasításban adott esetekben olyan modellek leírása is szerepelhet, amely nem minden országban kaphatók.

Ezt a használati utasítást szerzői jogok védik. Minden jog fenntartva, különös tekintettel a sokszorosítás, a fordítás és az elektronikus rendszerek segítségével történő feldolgozás jogára.

### 2.2 Útmutató a használati útmutató olvasásához

Az ábrák és a szövegek adott kezelési lépéseket írnak le.

A gépen található valamennyi szimbólum magyarázata megtalálható a jelen használati útmutatóban.

#### Az ábrák nézőpontja:

A „bal” és a „jobb” értelmezése a használati útmutatóban:

A kezelő a gép mögött áll (munkahelyzet), és a haladási irányban előrefelé tekint.

### Hivatkozás fejezetre:

Kapcsolódó és további magyarázatot nyújtó fejezetekre és pontokra nyíl hívja fel a figyelmet. A következő példában egy fejezetre történő utalás látható: (⇒ 4.)

### Szövegrészek jelölése:

A leírt utasítások az alábbi példákban látható módon lehetnek jelölve.

A felhasználó beavatkozását igénylő kezelési lépések:

- Lazítsuk meg az 1-es csavart csavarhúzóval, húzzuk meg a 2-es kart ...

### Általános felsorolások:

- a termék sportrendezvényeken vagy egyéb versenyeken való használata

### Kiemelt jelentőségű szövegrészek:

A kiemelt jelentőségű szövegrészek hangsúlyozása érdekében ezeket a részeket a használati útmutatóban az alábbi szimbólumok egyikével jelöljük.



#### Veszély!

Figyelmeztetés balesetveszélyre és súlyos személyi sérülésekre. A leírt tevékenységet szükséges vagy tilos elvégezni.



#### Figyelem!

Figyelmeztetés személyi sérülések veszélyére. A leírt tevékenység lehetséges vagy valószínű sérülésektől óv meg.



#### Vigyázat!

A leírt tevékenységgel könnyű sérülések, ill. anyagi károk kerülhetnek el.



### Megjegyzés

A gép tökéletesebb használatára vagy a lehetséges hibás kezelés elkerülésére vonatkozó információ.

### Ábrára hivatkozó szövegrészek:

A gép használatát magyarázó ábrák a használati útmutató elején találhatóak.

A használati útmutató szövegrészei mellett látható fényképezőgép-szimbólum az ábraoldalakon található megfelelő ábrára hivatkozik.



### 2.3 Országok szerinti változatok

A STIHL a célországtól függően eltérő csatlakozódugókkal és kapcsolókkal szerelt gépeket szállít.

Az ábrákon Euro csatlakozóval rendelkező gépek láthatók – a más kivitelű csatlakozóval szerelt gépeket ugyanilyen módon kell a hálózathoz csatlakoztatni.

## 3. A gép leírása



- 1 A tolókar felső része a kezelőelemekkel
- 2 Kábelkapocs
- 3 Tekerőgomb

- 4 Ház
- 5 Hordfogantyú
- 6 A villanymotor burkolata
- 7 Adattábla a gépszámmal
- 8 A kidobónyílás fedele
- 9 Motorleállító kar
- 10 Bekapcsológomb
- 11 Munkamélység-állító tekerőgomb
- 12 A gyepszellőztető egység karja

## 4. A biztonság érdekében

### 4.1 Általános információk



A géppel való munkavégzés közben feltétlenül tartsuk be az alábbi balesetvédelmi előírásokat.



Az első üzembe helyezés előtt figyelmesen olvassa el a teljes használati utasítást. A használati utasítást gondosan meg kell őrizni a későbbi használatához.

Az alábbi óvintézkedések elengedhetetlenek a személyi biztonság érdekében, azonban a felsorolás nem teljes körű. A gépet mindig előrelátóan, felelősségteljesen kell üzemeltetni, és szem előtt kell tartani, hogy a felhasználó felelős a más személyeket ért balesetekért vagy azok tulajdonának károsodásáért.

Ismerkedjünk meg a gép kezelőszerveivel és használatával.

A gépet csak olyan személyek használhatják, akik elolvasták a használati utasítást, és értenek a gép kezeléséhez. Az első üzembe helyezés előtt a felhasználónak törekednie kell arra, hogy szakszerű és gyakorlati eligazításban

részesüljön. Az eladónak vagy más szakembernek el kell magyaráznia a felhasználónak, hogyan használható a gép biztonságosan.

Az eligazítás során különösen arra kell felhívni a figyelmét a felhasználónak, hogy a géppel végzett munkához fokozott óvatosság és koncentráció szükséges.

A kockázatok a gép előírás szerű használata esetén sem küszöbölhetők ki teljesen.



#### **Fulladás miatti életveszély!**

A csomagolóanyaggal játszó gyermekeket fulladásveszély fenyegeti. A csomagolóanyagot mindig tartsuk távol a gyermekektől.

A gépet – ideértve valamennyi kiegészítő berendezését – csak olyan személyeknek szabad tovább-, ill. kölcsönadni, akik alapvetően ismerik e géptípust és kezelését. A használati utasítás a géphez tartozik, ezért mindig a géppel együtt kell továbbadni.

A gépet csak kipihenten, jó szellemi és fizikai kondícióban szabad használni. Egészségügyi panaszok esetén javasolt az orvos megkérdezése arról, lehetséges-e a géppel történő munkavégzés. A reakcióképességet befolyásoló gyógyszerek szedése, alkohol, illetve kábítószeres fogyasztása után tilos a géppel dolgozni.

Győződjön meg arról, hogy a felhasználó fizikailag, érzékszervileg és mentálisan képes működtetni, valamint használni a gépet. Ha a felhasználó fizikailag, érzékszervileg vagy mentálisan akadályoztatott, akkor csak felelős személy felügyelete vagy irányítása alatt dolgozhat vele.

Győződjön meg arról, hogy a felhasználó nagykorú, vagy az adott ország szabályozásai értelmében felügyelettel szakmai képzésben vesz részt.

#### **Rendeltetésszerű használat:**

A gép csak gyepszellőztetésre szolgál. Az ettől eltérő alkalmazás nem megengedett, mert veszélyes lehet vagy a gép károsodásához vezethet.

A gép magáncélú felhasználásra szolgál.

#### **Figyelem – balesetveszély!**

A felhasználó testi épségének veszélyeztetése miatt a gépet nem szabad többek között az alábbiakra használni:

- bokrok, sövények, cserjék nyírására,
- futónövények nyírására,
- fűápolásra tetőkerteken és virágládákban,
- fa- és sövénynyesedék aprítására,
- gyalogutak tisztítására (felszívás, lefújás),
- talajegyenetlenségek, pl. vakondtúrások egyengetésére,
- a gyepszellőztetés során keletkező anyag szállítására, az erre szolgáló gyűjtőkosár (tartozék – nem része az alapfelszereltségnek) kivételével.

Biztonsági okokból a STIHL által jóváhagyott tartozékok szakszerű felszerelésén kívül a gép minden módosítása tilos, és a garancia megszűnéséhez vezet. Az engedélyezett tartozékokról a STIHL szakkereskedők szolgálnak információkkal.

Különösen tilos a gépen a teljesítménynek vagy a benzinmotor, ill. a villanymotor fordulatszámának módosítására irányuló bármilyen beavatkozást végezni.

A géppel tilos tárgyakat, állatokat vagy személyeket – különösen gyerekeket – szállítani.

A gépet csak akkor engedje el, ha sik területen áll, és magától nem gurulhat el.

Közterületen, parkokban, sportpályákon, út mentén, mező- és erdőgazdasági üzemekben történő használat során különös óvatosság szükséges.



**Figyelem! A fellépő rezgések veszélyeztethetik az egészséget!** A rezgések miatti túlzott terhelés keringési vagy

idegrendszeri károk okozhat, különösen keringési problémákkal rendelkező személyek esetén. Forduljon orvoshoz, amennyiben olyan tünetek jelentkeznek, amelyeket a rezgési terhelés válthatott ki. Ilyen – főként az ujjakban, a kezekben vagy a csuklókon jelentkező – tünetek lehetnek többek között például az alábbiak:

- érzéketlenség,
- fájdalomérzet,
- izomgyengeség,
- bőrszíneződés,
- kellemetlen bizsergés.

Használat közben erősen, azonban ne görcsösen tartsuk a tolókart két kézzel, az erre szolgáló helyeken.

Az üzemidőt úgy tervezzük meg, hogy elkerülhető legyen a hosszabb időtartamú nagyfokú terhelés.

## 4.2 Figyelem – elektromos sérülések veszélye



**Figyelem – áramütésveszély!**

Elektromos biztonsági okokból az áramellátásért felelős összes alkatrésznek (a hálózati kábelnek és a hálózati csatlakozódugónak, a be-/kikapcsoló gombnak és a hosszabbítókábelnek) épek és az előírásoknak megfelelőnek kell lennie.



Tilos sérült kábeleket, aljzatokat és csatlakozódugókat, illetve nem előírás szerinti csatlakozó- vagy hosszabbítókábeleket használni.

**Használat előtt mindig** ellenőrizzük a csatlakozóvezetékét, illetve a hosszabbítókábelt, nincsenek-e rajtuk sérülések, illetve nem jelentkeznek-e az öregedés jelei (töredezés).

A gépet csak letekert hálózati kábelrel szabad üzembe helyezni.

Kábeldob alkalmazása esetén mindig teljesen le kell tekerni a kábelt a használat előtt.

Soha ne használjunk sérült hosszabbítókábelt. A sérült kábeleket ki kell cserélni. A sérült hosszabbítókábelt tilos javítani.

Tilos a gépet sérült vagy elhasználdott vezetékkel használni. Különösen a hálózati csatlakozóvezeték épségét és öregedését kell ellenőrizni.

A hálózati vezeték karbantartási és javítási munkáit csak speciális képzettségű szakember végezheti.

## Áramütésveszély!

Tilos sérült vezetéket az elektromos hálózathoz csatlakoztatni, illetve megérinteni az elektromos hálózatról történő leválasztása előtt. A sérült kábel megérintése áramütéssel járhat.

A gyepszellőztető egységhez (a késekhez) csak a gép áramtalanítása után szabad hozzáérni.

Mindig ügyeljünk arra, hogy a használt hálózati vezetékeket megfelelő biztosíték védje.



Annak ellenére, hogy a villanymotor fröccsenő víz ellen védett, nem szabad a géppel sem esőben, sem nedves környezetben dolgozni.

Kizárólag olyan, nedvesség ellen szigetelt, kültéri hosszabbítókábelt használjunk, amely alkalmas a géppel történő használatra (⇒ 10.1).

A csatlakozóvezetékét nem a vezeték húzásával, hanem a csatlakozó és az aljzat szétválasztásával kell kihúzni.

Gyepszellőztetés közben tartsuk távol a csatlakozó-, illetve hosszabbítókábelt a késektől, így megelőzhető a vezeték áramütésveszélyt magában rejtő sérülései.

Ha baleset vagy üzemzavar következne be, azonnal kapcsoljuk ki a gyepszellőztetőt, és húzzuk ki a hálózati csatlakozódugót.

Ha a gép használata közben a csatlakozó-, illetve hosszabbítókábel megsérül (pl. áthalad rajta a gép) vagy megtekeredik, azonnal kapcsoljuk ki a gyepszellőztetőt, és húzzuk ki a hálózati csatlakozódugót. Ellenőrizzük, és szükség esetén cseréljük ki a kábeleket

Ha a gép áramfejlesztő berendezéshez van csatlakoztatva, szem előtt kell tartani, hogy az áramingadozások miatt megsérülhet.

A gép csak olyan tápellátáshoz csatlakoztatható, amely legfeljebb 30 mA-es kioldási áramú hibaáram-megszakítóval biztosított. Ezzel kapcsolatos további információk villanyszerelőtől kérhetők.

Elektromos biztonsági okokból az elektromos kábelnek mindig szabályszerűen kell a tolókarra szerelve lennie.

### 4.3 Ruházat és felszerelés



A munka során mindig erős, nem csúszó talpú lábbelit viseljük. Soha ne dolgozzunk mezítláb vagy például szandálban.



Munka közben megfelelő védőszemüveget kell viselni.



Ezenfelül a karbantartási és a tisztítási munkák során, valamint a gép szállításakor mindig erős lábbelit kell viselni, továbbá a hosszú haját össze kell fogni és biztosítani kell (fejkendő, sapka stb.).

A gépet csak hosszú nadrágban és szoros ruházatban szabad üzembe helyezni.

Soha ne viseljük nem testhez simuló ruhadarabokat, amelyek a mozgatható alkatrészekbe (kezelőkarok) akadhatnak, így tilos az ékszerek, nyakkendők, sálak viselése.

### 4.4 A gép szállítása

Az éles peremű vagy forró alkatrészek okozta sérülések elkerülése érdekében csak kesztyűben dolgozzunk.

Szállítás előtt kapcsoljuk ki a gépet, húzzuk ki a hálózati kábelt, állítsuk a gypszellőztető egységet szállítási helyzetbe, és várjuk meg, amíg leállnak a kések.

A gépet csak kihűlt villanymotorral szabad szállítani.

Vegyük figyelembe a gép tömegét, és szükség esetén használjunk megfelelő rakodási segédeszközt (rakodórampát, emelőszerkezetet).

A gépet és a géppel együtt szállított alkatrészeket (például a tartozékként kapható gyűjtőkosarat) megfelelően méretezett rögzítőeszközökkel (hevederekkel, kötelekkel stb.) kell biztosítani a jármű rakfelületén.

A gép megemelése és hordozása során ne érjünk a késekhez.

Tartsuk be a „Szállítás” fejezetben foglaltakat, ahol megtalálhatók a gép megemelésével, ill. rögzítésével kapcsolatos tudnivalók. (⇒ 12.1)

A gép szállításakor be kell tartani a helyi jogszabályi előírásokat, különösen a rakományok biztonságára és a tárgyak rakodófelületeken történő szállítására vonatkozó előírásokat.

### 4.5 Munkavégzés előtt

Biztosítani szükséges, hogy a géppel csak olyan személyek dolgozzanak, akik ismerik a használati útmutatót.

Tartsuk be az „Elektromos sérülések veszélye” fejezetben foglaltakat (⇒ 4.2).

Tartsuk szem előtt a villanymotoros kerti gépek működési idejére (napszak) vonatkozó helyi előírásokat.

Ne használjuk a gépet burkolt vagy kavicsal felszört felületen, mert ekkor a gép által kidobott anyag sérüléseket okozhat.

Alaposan vizsgáljuk át a terepet, ahol a gépet használni fogjuk, és távolítsunk el minden követ, botot, drótot, csontot és más kemény tárgyat, amelyet a gép a magasba repíthet. Az akadályok (pl. fatönkök, gyökerek) a magas fűben sokszor nehezen vehetők észre.

Ezért a géppel végzett munka előtt jelöljük meg a füves területen nem észrevehető és nem eltávolítható valamennyi idegen tárgyat (akadályt).

A gép használata előtt ki kell cserélni a hibás, elhasználódott vagy sérült alkatrészeket. A gép olvashatatlaná vált vagy megsérült figyelmeztető és veszélyjelzéseit ki kell cserélni. A pótmaticák és minden további pótalkatrész beszerezhető a STIHL szakkereskedőknél.

A gépet csak **üzembiztos állapotban** szabad használni. Üzembe helyezés előtt ezért mindig győződjünk meg a következőkről:

- A gép előírászerűen összeszerelt állapotban van.

- A gyepszellőztető egység (a késtengely, a kések, a távtartóhüvelyek és a csavarkötések) kifogástalan állapotban vannak – különös figyelmet kell fordítani az alkatrészek biztonságos rögzítettségére, épségére (nem lehetnek rajtuk kicsorbulások, repedések), valamint kopottságára.
- Kifogástalan állapotban vannak és megfelelően működnek a biztonsági szerkezetek (pl. a kidobónyílás gumiszegéllyel ellátott fedele, a ház, a tolókar és a motorleállító kar).
- A gyűjtőkosár (tartozék – nem része az alapfelszereltségnek) ép és teljesen fel van szerelve. Sérült gyűjtőkosár nem használható.

El kell végezni minden szükséges munkát, illetve szakszervízbe kell vinni a gépet. A STIHL erre a célra a STIHL szakszerveket ajánlja.

#### 4.6 Munka közben



Soha ne dolgozzon, ha mások – főleg gyerekek – vagy állatok tartózkodnak a veszélyes területen.

Tilos a gyártó által a gépbe épített kapcsoló- és biztonsági berendezéseket eltávolítani vagy áthidalni. Különösen a motorleállító kart nem szabad soha a tolókarhoz rögzíteni (pl. odakötözéssel).

A tolókarnak mindig szabályszerűen felszerelve kell lennie, a tolókart tilos átalakítani. A gépet soha nem szabad lehajtott tolókarral üzembe helyezni.

Soha ne rögzítsünk tárgyakat (pl. munkaruhát) a tolókarhoz. Tilos a hosszabbító kábelt a tolókar köré csavarni.

Csak napfény vagy megfelelő mesterséges megvilágítás mellett dolgozzunk.

Tilos a géppel dolgozni esőben, viharban, illetve különösen villámcsapás veszélye esetén.

Nedves talajon a csúszásveszély miatt fokozott balesetveszély áll fenn. Ekkor különösen óvatos munkavégzés szükséges az elcsúszás megakadályozása érdekében. Lehetőség szerint kerülni kell a gép nedves talajon történő használatát.

Ne hagyjuk a gépet esőben állni.

#### A gép bekapcsolása:

A gépet óvatosan, „A gép üzembe helyezése” című fejezetben található utasítások szerint kell bekapcsolni.

(⇒ 10.)

Ügyeljünk arra, hogy a lábunk elég távol legyen a késektől.

Beindítás előtt állítsuk a gyepszellőztető egységet szállítási helyzetbe.

A gépnek a bekapcsoláskor sík területen kell állnia.

A gépet bekapcsolás előtt és a bekapcsolási folyamat közben nem szabad megdönteni.

Ne indítsuk el a villanymotort, ha a kidobócsatorna nincs letakarva a kidobónyílás fedelével, illetve a gyűjtőkosárral (külön tartozék – nem része az alapfelszereltségnek).

A rövid időn belüli gyakori bekapcsolás, különösen a bekapcsoló gombbal való „játszadozás” kerülendő. A villanymotor túlmelegedhet!

A gép által az indítás során okozott feszültség-ingadozás miatt kedvezőtlen hálózati viszonyok esetén zavar

keletkezhet az ugyanarra az áramkörre kapcsolt más berendezésekben. Ebben az esetben meg kell tenni a megfelelő intézkedéseket (pl. más áramkörre csatlakozni, mint az érintett berendezés, vagy a gépet alacsonyabb impedanciájú áramkörön üzemeltetni).

#### Munkavégzés lejtős terepen:

Lejtős terepen mindig keresztben kell haladni, soha nem hosszanti irányban. Ha a felhasználó a hosszanti irányban történő munkavégzés esetén elveszíti az uralmát a gép felett, a járó gép elgázolhatja.

Rendkívül óvatosan járjunk el, ha lejtős terepen megváltoztatjuk a menetirányt.

Ügyeljünk arra, hogy lejtős terepen mindig stabilan álljunk, valamint kerüljük a túl meredek lejtőkön történő munkavégzést.

Biztonsági okokból a gépet nem szabad 25°-nál (46,6 %) meredekebb domboldalakon használni.

#### Sérülésveszély!

25° meredekség 100 cm-es vízszintes távolságra vetítve 46,6 cm-es függőleges emelkedésnek felel meg.

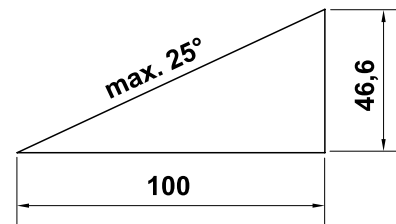

#### Munkavégzés:



#### Figyelem – sérülésveszély!

Soha ne helyezze a kezét vagy a lábát forgó alkatrészekre, illetve azok alá. Soha ne érjen a forgó késekhez. Mindig maradjon távol a

kidobónylástól. Mindig be kell tartani a tolókar által meghatározott biztonsági távolságot.

Üzem közben ne próbáljuk megfigyelni a gypszezőtető egységet. Ne nyissuk fel a kidobónylás fedelét és/vagy ne vegyük le a gyűjtőkosarat (külön tartozék – nem része az alapfelszereltségnek), amíg a kések nem állnak meg. A forgó kések sérüléseket okozhatnak.

Ne támaszkodjunk a gépre, valamint ügyeljünk az egyensúly és a stabil helyzet megőrzésére.

Csak lépéstempóban vezessük a gépet – soha ne szaladjunk a géppel végzett munka során. A gyors haladás növeli a megbotlás, elcsúszás stb. okozta sérülések veszélyét.

Ügyeljünk arra, hogy gypszezőtetéskor mély állásban, illetve talajegyenetlenségek fölött áthaladva a kések erősebben kapaszkodnak a talajba. Ha a kések túl mélyre vannak állítva, előfordulhat, hogy a gypszezőtető véletlenül felgyorsul, aminek következtében a kezelő elveszítheti az uralmát a gép fölött.

A gép megfordítása előtt mindig állítsuk a gypszezőtető egységet szállítási helyzetbe.

Különösen óvatosan járjunk el, ha a gépet megfordítjuk vagy magunk felé húzzuk.  
**Botlásveszély!**

Soha ne emeljük fel vagy hordozzuk a gépet járó villanymotorral vagy csatlakoztatott hálózati kábellel.

A füves talajon lévő nehezen látható tárgyakat (öntözőberendezések, cölöpök, vízcsapok, alapok, elektromos vezetékek stb.) ki kell kerülni. Soha ne haladjunk át ezeken a tárgyakon.

Fokozott elővigyázattal használjuk a gépet, ha lejtők, peremek, mélyedések vagy töltések közelében dolgozunk. Különösen figyeljünk arra, hogy megfelelő távolságot tartsunk az ilyen veszélyforrásoktól.



Vegyük figyelembe a kés leállási idejét, ami a teljes leállásig több másodpercet vesz igénybe.

Kapcsoljuk ki a villanymotort, és állítsuk a gypszezőtető egység szállítási helyzetbe a következő esetekben:

- a munkamélység beállítása előtt,
- mielőtt felnyitjuk a kidobónylás fedelét vagy levesszük a gyűjtőkosarat (tartozék – nem része az alapfelszereltségnek).



Kapcsolja ki a villanymotort, húzza ki a hálózati csatlakozódugót, állítsa a gypszezőtető egységet szállítási helyzetbe, és győződjön meg arról, hogy a kés teljesen megállt a következő esetekben:

- mielőtt a gépet fűvel nem borított területen tolná keresztül,
- a gép felemelése vagy hordozása előtt,
- a gép szállítása előtt.



Kapcsolja ki a villanymotort, húzza ki a hálózati csatlakozódugót, és győződjön meg arról, hogy a kés teljesen megállt a következő esetekben:

- ha magára hagyja a gépet, illetve a gép felügyelet nélkül marad,
- mielőtt kiszabadítja a megakadt gypszezőtető egységet vagy eltávolítja a kidobócsatornában keletkezett eltömődéseket,

- a gép ellenőrzése, tisztítása vagy a gépen végzendő munkálatok (pl. a tolókar lehajtása) előtt,
- ha a gép nekiütközött valaminek. Ilyenkor vizsgálja át a gépet, valamint végeztesse el a szükséges javításokat a gép ismételt beindítása és a munkavégzés folytatása előtt.
- ha a gép szokatlanul erősen rezeg. Ilyenkor azonnali átvizsgálásra van szükség.



#### **A meghibásodott alkatrészek sérülésveszélyt okoznak!**

Az erős rezgések rendszerint üzemzavarra utalnak. A gépet tilos üzembe helyezni, különösen sérült vagy elhajlott gypszezőtető egység (késtengely, kések, távtartóhüvelyek, csavarkötés) esetén.

Szokatlanul erős rezgések esetén, illetve az után, hogy a gép nekiütközött valaminek, ellenőrizni kell a gépet, különös tekintettel a gypszezőtető egység (késtengely, kések, távtartóhüvelyek, csavarkötés), a ház és a kidobónylás fedelének épségére, valamint az alkatrészek meglazulására. El kell végezni a szükséges javításokat a gép újraindítása és a géppel végzett további munka előtt. Ha nem rendelkezik megfelelő ismeretekkel, a szükséges javításokat szakemberrel végeztesse – lehetőség szerint STIHL szakszervizhez forduljon.

#### **4.7 Karbantartás, tisztítás, javítás és tárolás**



A gépen végzendő minden munka, a gép beállítása vagy tisztítása, vagy a

csatlakozóvezeték összehurkolódásának és épségének ellenőrzése előtt kapcsolja ki a gépet, és húzza ki a hálózati csatlakozódugót.

Zárt helyiségben történő tárolás, karbantartás és tisztítás előtt hagyjuk a gépet teljesen kihűlni.

### **Tisztítás:**

Munka után a teljes gépet gondosan meg kell tisztítani. (⇒ 11.2)

A lerakódott maradványokat fadarabbal lazítsuk fel. A gép alsó oldalát kefével és vízzel tisztítsuk meg.

Soha ne használjon nagynyomású tisztítógépet, és ne tisztítsa a gépet folyó víz alatt (pl. locsolótömlővel).

Ne használjon agresszív tisztítószereket. Ezek a műanyag és fém alkatrészek sérülését okozhatják, ami hátrányosan befolyásolhatja a STIHL gép biztonságos működését.

A tűzveszély elkerülése érdekében a villanymotor burkolata és a ház közötti hűtő szellőzőnyílásokat tartsuk tisztán pl. a fűtől, szalmától, mohától, falevelektől vagy a kifolyó zsírtól.

### **Karbantartási munkák:**

Csak a jelen használati utasításban leírt karbantartási munkákat végezheti el a felhasználó, minden más munkát szakszervizben kell elvégeztetni. Ha Ön nincs a szükséges ismeretek vagy segédeszközök birtokában, **mindig** forduljon szakszervizhez.

A STIHL azt javasolja, hogy a karbantartási és javítási munkákat csak STIHL szakszervizzel végeztesse el. A STIHL szakszervizek munkatársai oktatásokon vesznek részt, és rendelkezésükre állnak a cég által kiadott műszaki információk is.

Csak olyan szerszámokat, tartozékokat és kiegészítő berendezéseket használjon, amelyeket a STIHL az adott géphez jóváhagyott vagy azokkal műszakilag egyenértékűek, ellenkező esetben személyi sérüléssel vagy a gép károsodásával járó baleset veszélye következhet be. Kérdéseivel forduljon bizalommal valamelyik szakszervizhez.

A STIHL eredeti szerszámjai, tartozékai és a pótalkatrészek optimálisan az adott berendezéshez, és a kezelő igényeihez vannak hangolva. Az eredeti STIHL pótalkatrészek a STIHL alkatrészszámáról, a STIHL feliratról és adott esetben a STIHL alkatrészszimbólumról ismerhetők fel. Kisméretű alkatrészeken szerepelhet a szimbólum magában is.

Mindig tartsa tisztán és olvashatóan a figyelmeztető és tájékoztató címkéket. A sérült vagy elveszett címkéket a STIHL szakkereskedőknél beszerezhető eredeti címkékre kell kicserélni. Ha valamelyik alkatrészt újra cseréli ki, ügyeljen arra, hogy az új alkatrész ugyanolyan címkével legyen ellátva.

A gypszellőztető egységen csak vastag munkakesztyűben, a legnagyobb óvatosság mellett végezhető munkálatok.

Munkavégzés közben figyeljen a gypszellőztető egységre, ugyanis a kések a hálózati csatlakozódugó kihúzását követően is megmozdíthatók.

A gép biztonságos használata érdekében az összes anyacsavar, csapszeg és csavar legyen mindig szilárdan meghúzva.

Rendszeresen ellenőrizzük az egész gépet és a gyújtókosarat (tartozék – nem része az alapfelszereltségnek) – különösen hosszabb tárolás, pl. téli leállítás előtt – nem jelentkezik-e kopás,

illetve nem hibásodtak-e meg az alkatrészek. Biztonsági okokból azonnal ki kell cserélni az elhasználódott vagy sérült alkatrészeket, hogy a gép mindig biztonságos üzemállapotban legyen.

Ha a karbantartási munkákhoz alkatrészeket vagy védelmi eszközöket szereltünk le, a munka végeztével haladéktalanul, előírás szerint szereljük vissza őket.

---

## **4.8 Tárolás hosszabb üzemszünet esetén**

A kihűlt gépet száraz, zárt helyiségben kell tárolni.

Gondoskodni szükséges arról, hogy a gép védve legyen illetéktelen (pl. gyermekek által történő) használattal szemben.

Tárolás (pl. téli leállítás) előtt a gépet alaposan meg kell tisztítani.

A gépet csak üzembiztos állapotban szabad tárolni.

A gépet úgy tárolja sík területen, hogy véletlenül ne gurulhasson el.

---

## **4.9 Hulladékkezelés**

A már nem használt gép hulladékkezelését szakszerű módon kell végezni. Az ártalmatlanítás előtt a gépet működésképtelenné kell tenni. A balesetek megelőzése érdekében különös figyelmet kell fordítani a hálózati kábel, illetve a villanymotor be- és kikapcsolására szolgáló elektromos kábel eltávolítására.

### **Sérülésveszély a gypszellőztető egység miatt!**

A már nem használt gépet se hagyjuk



soha felügyelet nélkül. A gépet és a késeket úgy kell tárolni, hogy gyermekek ne férhessenek hozzá.

## 5. A szimbólumok leírása



### Figyelem!

Üzembe helyezés előtt olvassuk el a használati utasítást, valamint a „Biztonsági utasítások” című fejezetet, és tartsuk be a bennük foglaltakat.



### Sérülésveszély!

Tartson távol másokat a veszélyes területtől.

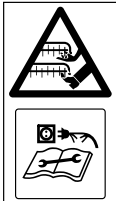

### Vigyázat, éles kések!

Tartsa távol az ujjait és a lábujjait. Húzza ki a hálózati csatlakozódugót a dugaszolóaljzatból a karbantartási, beállítási vagy tisztítási munkálatok előtt, illetve ha összezsavarodott vagy megsérült a csatlakozóvezeték. A kések a villanymotor kikapcsolása után tovább forognak.



### Áramütés veszélye!

Tartsa távol a csatlakozóvezetékét a késektől.



Ne dolgozzon esőben vagy nedves környezetben.



Viseljen védőszemüveget.

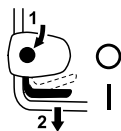

A villanymotor bekapcsolása

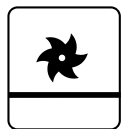

A gyepszellőztető egység szállítási helyzetben



A gyepszellőztető egység munkahelyzetben

## 6. Szállítási terjedelem



Jel	Megnevezés	db
A	Alapgép	1
B	Félgömbfejű csavar kábelvezetővel	2
C	Tekerőgomb	2
D	Kábelkapocs	2
–	Használati utasítás	1

## 7. A gép összeszerelése



### Sérülésveszély!

Be kell tartani „A biztonság érdekében” fejezetben foglalt biztonsági tudnivalókat. (⇒ 4.)

A gyepszellőztető csomagolásból történő kiemelésekor tartsuk be „A gép szállítása” című fejezetben leírtakat. Különös figyelmet kell fordítani arra, hogy kesztyűt viseljünk, és ne nyúljunk a késekhez. (⇒ 4.4)

- Az összes leírt munkálat elvégzéséhez sík, szilárd talajra kell helyezni a gépet.

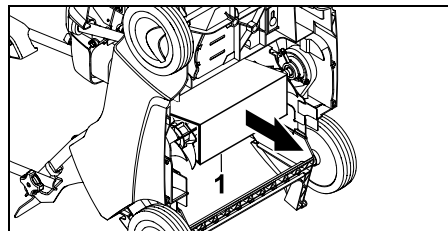

- Távolítsuk el a gép aljába helyezett kartonbetétet (1).

### 7.1 A tolókar felszerelése



#### A tolókar felső részének felszerelése:

- Helyezzük a tolókar felső részét (1) a két alsó részre.
- A kábelvezetővel (B) együtt belülről kifelé toljuk át a félgömbfejű csavarokat a furatokon, és húzzuk meg őket erősen a tekerőgombokkal (C).

- Az ábra szerint illesszük a kábelt (2) a jobb oldali kábelvezetőbe (3), a működtető huzalt (4) pedig a bal oldali kábelvezetőbe (5).

### A kábelkapcsok felszerelése:



#### Áramütésveszély!

Annak érdekében, hogy ne sérüljön meg a tolókar szigetelő bevonata, a kábelkapcsokat csak kézzel pattintsuk a tolókarra, ne használjunk a művelethez szerszámot (pl. kalapácsot, csavarhúzó).

- Szereljük fel az első kábelkapcsot (D) a tolókar felső részére. A kábelkapocs és a kapcsoló közötti távolság: **25 - 27 cm**
- Szereljük fel a második kábelkapcsot (D) a tolókar alsó részére.
- Az ábra szerint illesszük helyére az elektromos kábelt (2) a két kábelkapocsban. Hajtsuk vissza és pattintsuk helyére a nyelvet (6).

### 7.2 A tolókar átfordítása



#### Becsapódás veszélye!

A tekerőgombok (C) meglazítása esetén a tolókar felső része lebillenhet. Emiatt a tekerőgombok meglazításakor mindig tartsuk egyik kezünkkel a tolókar felső részét (1) a legfelső helyzetben.

**Szállítási helyzet** – a helytakarékos szállításához és tárolásához:

- Csavarjuk ki annyira a tekerőgombokat (C), hogy szabadon forogjanak, majd hajtsuk előre és fektessük a gépre a tolókar felső részét (1). Ügyeljünk arra, hogy az elektromos kábel ne sérüljön meg.



A félgömbfejű csavarok menetkialakítása által biztosított szabadon forgás megakadályozza, hogy a tekerőgombok maguktól teljesen lecsavarodhassanak a csavarokról (elvesztés elleni biztosítás).

**Munkahelyzet** – a gép tolásához:

- Hajtsuk hátra a tolókar felső részét (1), és tartsuk egy kézzel ebben a helyzetben.
- Húzzuk meg erősen a tekerőgombokat (C).

### 7.3 Gyepszellőztető egység

**A gyepszellőztető egység leengedése munkahelyzetbe:**



#### Sérülésveszély!

A gyepszellőztető gép a forgó gyepszellőztető egység leengedésekor megindul előrefelé.

- Az ábra szerint állítsuk a gyepszellőztető egység karját (1) a nyíl irányában munkahelyzetbe. A gyepszellőztető egység ilyenkor a beállított munkamélységbe süllyed. (⇒ 7.4)



**A gyepszellőztető egység szállítási helyzetbe állítása:**



- Állítsuk a gyepszellőztető egység karját (1) szállítási helyzetbe, ügyelve arra, hogy a kar a helyére kattanjon.

### 7.4 A munkamélység beállítása



**Hat** különböző munkamélység állítható be.

#### 1. fokozat:

legkisebb munkamélység

#### 6. fokozat:

legnagyobb munkamélység

Beállítási tartomány: **25 mm**.

- **1** Állítsuk a gyepszellőztető egység karját (1) szállítási helyzetbe, és ügyeljünk arra, hogy a helyére kattanjon. (⇒ 7.3)
- **2** Állítsuk be a kívánt munkamélységet a munkamélység-állító tekerőgombbal (2).

#### Megjegyzések:

- A gyepszellőztetést mindig a legkisebb munkamélységgel (**1. fokozat**) érdemes kezdeni. Ha a gyepszellőztetés eredménye nem kielégítő, növeljük fokozatosan a munkamélységet.
- A **kések kopása** nagyobb munkamélység választásával egyenlíthető ki.
- Az 5. és a 6. fokozatot új késekkel nem javasolt beállítani, mivel ebben az esetben megsérülhetnek a fű gyökerei a gyepszellőztetés során.



A munkamélység függ a kések kopottságától és a talajtól. A kések forgása és a gép saját súlya miatt a gypszellőztető a füves talajnak nyomódik, puha talajon ezért mélyebben vág a talajba, mint a kemény talajon.

## 8. Munkavégzési tanácsok



### Sérülésveszély!

A vezetékeken keletkező esetleges csomókat azonnal bontsuk ki.

Gypszellőztetés közben magunk mögött vezessük a csatlakozóvezetékét.

Gypszellőztetés közben véletlenül megvághatjuk a csatlakozóvezetékét, vagy megbotolhatunk benne, ezért fokozott balesetveszélyt jelent. Mindig úgy dolgozzunk, hogy a csatlakozóvezeték szem előtt, a már megművelt területen legyen.

### 8.1 Gypszellőztetési tanácsok

A fű a **rendszeres gypszellőztetés** hatására kevésbé lesz érzékeny a szárazságra, a hőségre és a hidegre. Az évenkénti szellőztetés hatására a fű kevésbé lesz hajlamos a megbetegedésre, ezenkívül megszüntethetők a talajon a felkeményedett részek, valamint a labdajátékok, partik, ünnepek miatt letaposott felületek. A művelet egyenletesen növekvő, zöld gyepet eredményez.

### Időpont:

Az éves gypszellőztetés legjobb időpontja kora tavasszal van. Ha a füves területen évente többször végeznek gypszellőztetést, erre ne nyár derekán vagy az ősz közepét követően kerüljön sor.

A gypnek a szellőztetést követően néhány hét regenerálódásra van szüksége. Emiatt a gypszellőztetés a tavaszi növekedési szakaszban optimális.

A nagymértékben elfilcesedett füves területeken évente kétszer érdemes gypszellőztetést végezni: először tavasszal, majd még egyszer ősszel.

### A füves terület előkészítése:

Gypszellőztetés előtt nyírjuk le a fűvet kb. 2–3 cm-es magasságúra.

Minél rövidebb a fű, annál könnyebben végezhető a gypszellőztetés.

Frissen vetett, illetve nedves vagy túl száraz fűvön nem végezhető gypszellőztetés.

### Tippek az optimális eredmény eléréséhez:

- A talajt csak karcoljuk meg, így nem sérülnek a fűvek gyökerei. (⇒ 7.4)
- A gypszellőztetőt egyenes, párhuzamos sávokban mozgassuk.
- Egyenletes sebességgel haladjunk.
- A gép megfordítása előtt mindig állítsuk a gypszellőztető egységet szállítási helyzetbe. (⇒ 7.3)
- Ne tartózkodjunk hosszabb ideig egy helyen.
- Erősen elfilcesedett fű esetén ismételjük meg a gypszellőztetést az első sávra merőlegesen.

### A gypszellőztetés utáni teendők:

- Tisztítsuk meg alaposan a füves területet a gypszellőztető által kihordott anyagoktól.
- Trágyázzuk meg a területet, és vessünk fűmagot az esetlegesen kialakult foltokon.
- Bőségesen locsoljuk meg a füves területet.

### 8.2 A kezelő munkaterülete



- A kezelőnek a villanymotor működése idején biztonsági okokból mindig a munkaterületen, a tolókar mögött kell tartózkodnia. Mindig be kell tartani a tolókar által meghatározott biztonsági távolságot.
- A gypszellőztetőt kizárólag egy személy kezelheti, másoknak a veszélyes területtől távol kell tartózkodniuk. (⇒ 4.)

### 8.3 A villanymotor megfelelő terhelése

A villanymotort csak akkor szabad bekapcsolni, ha a gypszellőztető egység szállítási helyzetben van.

A gypszellőztető csak olyan mértékben terhelhető, hogy a villanymotor fordulatszámja ne csökkenjen jelentősen.

Ha lecsökken a fordulatszám, csökkentjük a haladási sebességet. Amennyiben szükséges, állítsuk a gypszellőztető egységet szállítási helyzetbe, állítsunk be kisebb vágásmélységet, majd így folytassuk a gypszellőztetést.

## 8.4 A villanymotor túlterhelés elleni termikus védelme

Ha munka közben túlterhelődne a villanymotor, a beépített túlterhelés elleni termikus védelem automatikusan kikapcsolja.

A túlterhelés okai a következők lehetnek:

- túl gyorsan toljuk a gépet,
- a kések túl mélyen vágják a talajba,
- nem megfelelő vagy túl hosszú a csatlakozóvezeték, ami feszültségcsökkenést okoz (⇒ 10.1),
- nincsenek megfelelően kitisztítva a hűtőlevegő számára kialakított nyílások (beszívórészek).

## Újbóli üzembe helyezés

Legfeljebb 10 perces lehűlés után (a környezeti hőmérséklettől függően) a gép a szokásos módon üzembe helyezhető. (⇒ 10.3)

## 8.5 A gyepszellőztető egység megakadása

Azonnal állítsuk le a villanymotort, és húzzuk ki a hálózati csatlakozódugót. Ellenőrizzük a gép épségét, különös tekintettel a gyepszellőztető egységre, és hárítsuk el a hiba okát.

## 9. Biztonsági berendezések

A gép a biztonságos kezelés érdekében és a szakszerűtlen kezelés megakadályozása érdekében több biztonsági berendezéssel van felszerelve.



### Sérülésveszély!

Ha valamelyik biztonsági berendezésen hibát észlel, akkor a gépet tilos üzembe helyezni. Forduljunk szakszervizhez, lehetőség szerint STIHL szakszervizhez.

## 9.1 Biztonsági berendezések

A gyepszellőztetőt olyan biztonsági berendezésekkel szerelték fel, amelyek megakadályozzák, hogy véletlenül hozzáérhessenek a késekhez és a gyepszellőztetés során keletkezett kidobott anyaghoz.

A biztonsági berendezések közé tartozik a ház, a kidobónyílás fedele és a szabályszerűen felszerelt tolókar.

## 9.2 Kétkezes kezelés

A villanymotor csak úgy kapcsolható be, ha jobb kézzel lenyomva tartjuk a bekapcsológombot, majd bal kézzel a tolókarhoz húzzuk a motorleállító kart.

## 10. A gép üzembe helyezése

### 10.1 A gép elektromos csatlakoztatása



#### Áramütésveszély!

Tartsuk be „A biztonság érdekében” (⇒ 4.2) című fejezetben szereplő biztonsági tudnivalókat.

Kábeldob használata esetén a csatlakozóvezeték teljesen le kell tekerni, különben az elektromos ellenállás következtében teljesítményvesztés és túlmelegedés léphet fel.

Csatlakozóvezetéknek csak olyan vezetékek használhatók, amelyek nem vékonyabbak a következő gumitömös vezetéknel:

**H07 RN-F DIN/VDE 0282**

**Minimális keresztmetszet:**

**25 m hosszúságig: 3 x 1,5 mm<sup>2</sup>**

**50 m hosszúságig: 3 x 2,5 mm<sup>2</sup>**

A vezeték csatlakozóinak gumi anyagúnak vagy gumibevonatúnak kell lenniük, és meg kell felelniük a következő szabványnak:

**DIN/VDE 0620**

A hálózati feszültségnek és a hálózati frekvenciának meg kell egyeznie az adattáblán, ill. a „Műszaki adatok” (⇒ 18.) című fejezetben feltüntetett értékekkel.

A hálózati csatlakozóvezeték megfelelő biztosítóval kell ellátni (⇒ 18.).

Ezt a gépet a következő rendszerimpedanciával működő áramellátó hálózaton történő üzemeltetésre

terveztek:  $Z_{\max}$  az átadási ponton (házcsatlakozás) legfeljebb **0,49 ohm** (50 Hz frekvencia mellett).

A felhasználó köteles biztosítani, hogy a gépet csak a fenti követelményeket teljesítő áramellátó hálózaton helyezték üzembe. Szükség esetén a helyi áramszolgáltató vállalatától kérhetők a rendszerimpedanciára vonatkozó információk.

## 10.2 Kábel-tehermentesítő



A munkavégzés közben a kábel-tehermentesítő megakadályozza a csatlakozóvezeték véletlen kihúzását és ezáltal a gép hálózati csatlakozójának esetleges sérülését.

Ezért a csatlakozóvezetékét a kábel-tehermentesítőn keresztül kell vezetni.

- Képezzünk hurkot a csatlakozóvezetéken (1) és vezessük át a nyíláson (2).
- Akasszuk a hurkot a kampóra (3) és húzzuk meg erősen.

## 10.3 A gipszellőztető bekapcsolása



### Sérülésveszély!

A villanymotort csak akkor szabad bekapcsolni, ha a gipszellőztető egység szállítási helyzetben van. Soha ne billentsük meg a gipszellőztetőt a villanymotor bekapcsolásához.

- **1** Tartsuk lenyomva a bekapcsológombot (1).

- **2** Húzzuk a motorleállító kart (2) a tolókarhoz, és tartsuk ebben a helyzetben.
- A bekapcsológomb (1) a motorleállító kar (2) meghúzását követően visszaengedhető.
- Engedjük le a gipszellőztető egységet munkahelyzetbe, és kezdjük el a füves terület megművelését. (⇒ 7.3)

## 10.4 A gipszellőztető kikapcsolása



- Állítsuk a gipszellőztető egységet szállítási helyzetbe. (⇒ 7.3)
- Engedjük vissza a motorleállító kart (1). A villanymotor és a gipszellőztető kései rövid időn belül leállnak.

# 11. Karbantartás

## 11.1 Általános rész



### Sérülésveszély!

Tartsuk be „A biztonság érdekében” fejezetben foglalt biztonsági tudnivalókat (⇒ 4.).

### Évenkénti karbantartás szakszervizben:

A gipszellőztetőt javasolt évente egyszer szakszervizzel ellenőriztetni. A STIHL erre a célra a STIHL szakszervezetet ajánlja.

## 11.2 A gép tisztítása



### Karbantartás gyakorisága: minden használat után

A gondos kezelés megóvja a gépet a károsodástól, és meghosszabbítja annak élettartamát.

- Állítsuk a gipszellőztetőt szilárd, vízszintes, sík talajra.
- **Tisztítási helyzet:** Akasszuk ki a gyűjtőkosarat (külön tartozék – nem része az alapfelszereltségnek), hajtsuk le a tolókar felső részét (1) (⇒ 7.2), és emeljük meg a kidobónyílás fedelét (2). Az elülső oldalán lévő hordfogantyúnál (4) megemelve billentsük meg a gipszellőztetőt (3). Az ábra szerint helyezzük le a gipszellőztetőt, és fektessük a tolókar felső részét a talajra.
- A gépet csak vízzel, kefével vagy törőronggyal szabad tisztítani. A lerakódott maradványokat fadarabbal lazítsuk fel. Szükség esetén használjunk speciális tisztítószert (pl. STIHL speciális tisztítószert).
- Soha ne irányítsunk vízsugarat vagy nagynyomású mosót az elektromos alkatrészekre (például a kapcsolókra), a villanymotor részekre, az ékszíjakra, a tömítésekre és a csapágyakra.
- Tisztítsuk meg a gipszellőztető egységet.
- A villanymotor megfelelő hűtése érdekében tisztítsuk meg a szennyeződésektől a villanymotor burkolata és a ház között lévő, hűtőlevegő számára kialakított nyílásokat (beszívórészek).

---

### 11.3 Villanymotor és kerekek

A villanymotor nem igényel karbantartást.

A kerekek csapágyai nem igényelnek karbantartást.

---

### 11.4 A tolókar felső része

#### A karbantartás gyakorisága: minden használat előtt

- Ellenőrizzük a tolókar felső részének épségét. A tolókar felső része szigetelő bevonattal van ellátva. Ennek sérülése esetén a gypszellőztető nem helyezhető üzembe, és szakszervizzel ki kell cseréltetni a tolókar felső részét. A STIHL erre a célra a STIHL szakszervizeket ajánlja.
- 

### 11.5 Gypszellőztető egység



#### Sérülésveszély!

A kopott kések eltörhetnek és súlyos sérüléseket okozhatnak. Emiatt a karbantartást mindenképpen a leírtak szerint kell végrehajtani.

#### A karbantartás gyakorisága: minden használat előtt

- Billentsük a gypszellőztetőt tisztítási helyzetbe. (⇒ 11.2)
- Ellenőrizzük a gypszellőztető egység (késtengely, kések, anyacsavarok, alátétek és távtartóhüvelyek) kopottságát, megfelelő rögzítettségét, esetleges repedéseit és egyéb sérüléseit.

### A kopottság ellenőrzése:

Ki kell cserélni a késeket, ha a legnagyobb munkamélység (6. fokozat) beállítása esetén sem karcolják meg a talajt. A késeket mindig teljes készletként kell kicserélni.

#### A késeket tilos élezni!

A hibás vagy kopott alkatrészeket mindig szakszervizzel kell megjavíttatni, illetve kicseréltetni. A STIHL erre a célra a STIHL szakszervizeket ajánlja.

---

### 11.6 Tárolás és téli leállítás

- A gypszellőztetőt száraz, zárt, pormentes helyiségben kell tárolni. A gépet úgy kell tárolni, hogy gyermekek ne férhessenek hozzá.
- A gypszellőztetőt csak üzembiztos állapotban szabad tárolni, szükség esetén a tolókart célszerű lehajtani.
- Legyen minden anyacsavar, csapszeg és csavar szorosan meghúzva, valamint cseréljük ki a gép olvashatatlanná vált veszélyjelző és figyelmeztető feliratait, továbbá ellenőrizzük a teljes gép, valamint a gyűjtőkosár (tartozék – nem része az alapfelszereltségnek) kopottságát és épségét. Az elhasználdott vagy sérült alkatrészeket ki kell cserélni.
- A gép esetleges hibáit alapvetően a tárolás előtt javasolt megszüntetni.

Ezenkívül a gypszellőztető hosszabb üzemen kívül helyezése (téli leállítás) esetén vegyük figyelembe az alábbiakat:

- Tisztítsuk meg gondosan a gép külső részeit.
- Minden mozgó alkatrészt jól olajozzunk, illetve zsírozzunk meg.

## 12. Szállítás

---

### 12.1 Szállítás



#### Sérülésveszély!

Szállítás előtt be kell tartani „A biztonság érdekében” fejezetben foglaltakat. (⇒ 4.)

Szállításkor mindig viseljük megfelelő védőruhát (védőcipőt, vastag kesztyűt).

A megemelés, ill. a szállítás előtt mindig húzzuk ki a hálózati kábelt.

#### A gép hordozása:

- A gypszellőztetőt mindig két személynek kell hordoznia. Ügyeljünk arra, hogy a testünk, különösen a lábak és a lábfejek mindig elég távol legyenek a késtől.

A gépet kizárólag a hordfogantyúnál (1) és a tolókar felső részénél (2), illetve ha a tolókar felső része le van hajtva, a tolókar alsó részeinél (3) fogva szabad megemelni, illetve hordozni.

#### A gép rögzítése:

- Megfelelő rögzítőeszközökkel biztosítsuk a gypszellőztetőt és a gyűjtőkosarat (tartozék – nem része az alapfelszereltségnek) a rakfelületen. A gépet csak a kerekeire állítva szabad szállítani.
- A köteleket, illetve hevedereket a tolókar alsó részeihez (3), az első tengelyhez (4) és a kidobónyílás fedele (5) alatt a házmerevítéshez kell rögzíteni.

## 13. A kopás minimalizálása és a meghibásodások elkerülése

### Fontos karbantartási és tisztítási tudnivalók

#### Kézi irányítású, hálózatról üzemelő gyepszellőztető (STIHL RLE)

A kezelési útmutató biztonságra, kezelésre és karbantartásra vonatkozó előírásainak figyelmen kívül hagyása vagy a nem engedélyezett kiegészítő vagy pótalkatrészek használata miatt bekövetkezett személyi és vagyoni károkkal kapcsolatban a STIHL vállalat kizárja mindennemű felelősségét.

A STIHL gép sérülésének, ill. túlzott kopásának elkerülése érdekében feltétlenül tartsa be a következő fontos útmutatásokat.

#### 1. Kopó alkatrészek

A STIHL gépek egyes alkatrészei rendeltetésszerű használat mellett is normális kopásnak vannak kitéve, ezért a használat módjától és időtartamától függően időben ki kell cserélni őket.

Ilyen alkatrészek például:

- a kések,
- az ékszíj,
- a gyűjtőkosár (külön tartozék – nem része az alapfelszereltségnek).

#### 2. A jelen használati utasítás előírásainak betartása

A STIHL gép használata, karbantartása és tárolása olyan gondosan történjen, amint az a jelen használati útmutatóban szerepel. A biztonsági, kezelési és

karbantartási utasítások figyelmen kívül hagyásából származó minden kárért a felhasználót terheli a felelősség.

Ez különösen érvényes az alábbi esetekre:

- nem megfelelően méretezett vezetékek (keresztmetszet),
- hibás elektromos csatlakoztatás (feszültség),
- a terméken a STIHL jóváhagyása nélkül végrehajtott változtatások,
- olyan szerszámok vagy tartozékok használata, amelyek nem megengedettek, nem alkalmasak vagy minőségileg nem megfelelőek az adott géphez,
- a termék nem rendeltetésszerű használata,
- a termék sportrendezvényeken vagy egyéb versenyeken történő használata,
- a termék hibás alkatrészekkel történő használata miatt bekövetkező károk.

#### 3. Karbantartási munkák

A „Karbantartás” című fejezetben leírt összes munkát rendszeresen el kell végezni.

Amennyiben ezeket a karbantartási munkálatokat a felhasználó nem tudja maga elvégezni, azokkal egy szakszervizt kell megbízni.

A STIHL azt javasolja, hogy a karbantartási és javítási munkákat csak STIHL szakszervizzel végeztesse el.

A STIHL szakszervizek munkatársai oktatásokon vesznek részt, és rendelkezésükre állnak a cég által kiadott műszaki információk is.

Ezeknek a munkáknak az elmulasztása esetén olyan károk keletkezhetnek, amelyekért a felhasználó viseli a felelősséget.

Ide tartoznak többek között:

- a hűtőlevegő-vezetés (szívónyílások) nem megfelelő tisztítása miatt a villanymotorban keletkezett károk,
- a szakszerűtlen tárolás következtében fellépő korróziós és egyéb károk,
- a gép sérülései minőségileg nem megfelelő pótalkatrészek használata miatt,
- a nem megfelelő időben vagy módon elvégzett, ill. olyan karbantartási vagy javítási munkákból adódó károk, amelyeket nem szakszervizben végeztek el.

## 14. Környezetvédelem



A gyepszellőztető által kihordott anyag nem hulladék, hanem komposztálni kell.

A csomagolások, a gép és a tartozékok újrahasznosítható anyagokból készültek, hulladékkezelésüket ennek megfelelően kell végezni.

A hulladékok szelektív, környezetbarát gyűjtése elősegíti a nyersanyagok újrahasznosítását. Ezért a szokásos élettartam elteltével a gépet hulladékhasznosító gyűjtőhelyre kell szállítani. Az ártalmatlanítás során vegyük figyelembe a „Hulladékkezelés” című fejezetben leírtakat. (⇒ 4.9)

A hulladékok szakszerű kezelésével kapcsolatban forduljunk a helyi hulladék-újrahasznosító telephez vagy a szakszervizhez.

## 15. Általános pótalkatrészek

Készlet:  
6290 007 1000

## 16. Külön tartozékok

Gyűjtőkosár, **AFK 050**:  
6910 700 9600

## 17. A gyártó uniós megfelelőségi nyilatkozata

### 17.1 STIHL RLE 540.0 gypszezőtető

A STIHL Tirol GmbH  
Hans Peter Stihl-Straße 5  
6336 Langkampfen  
Ausztria

egyedüli felelősséggel kijelenti, hogy a következő adatokkal jellemzett gép:

- Kialakítás: Elektromos gypszezőtető
- Gyártó neve: STIHL
- Típus: RLE 540.0
- Sorozatazonosító: 6290

megfelel a 2000/14/EC, 2006/42/EC, 2014/30/EU, 2011/65/EU és 2009/125/EC irányelvek vonatkozó rendelkezéseinek, továbbá a termék kifejlesztése és gyártása a következő szabványok gyártás időpontjában érvényes változatával összhangban történt: EN 50636-2-92,

EN 60335-1, EN 55014-1, EN 55014-2, EN 61000-3-2 és EN 61000-3-3 (amennyiben alkalmazható).

A tanúsító szervezet neve és címe:  
TÜV Rheinland LGA Products GmbH  
Tillystraße 2  
D-90431 Nürnberg

A mért és garantált zajteljesítményszintek meghatározása a 2000/14/EC irányelv V. mellékletének megfelelően történt.

- Mért zajteljesítményszint: 86 dB(A)
- Garantált zajteljesítményszint: 89 dB(A)

A műszaki dokumentáció a STIHL Tirol GmbH termékengedélyeztetési részlegénél található.

A gyártás éve és a gépszám a gypszezőtetőn található.

Langkampfen, 2021. 01. 27.

STIHL Tirol GmbH  
FN 46276 d, innsbrucki tartományi törvényszék

képv.:



Matthias Fleischer, a kutatási-fejlesztési részleg vezetője

és



Sven Zimmermann, a minőségbiztosítási részleg vezetője

## 18. Műszaki adatok

Típus	RLE 540.0
Sorozatazonosító:	6290
Motor, kialakítás	Villanymotor
Feszültség	230 V~
Felvett teljesítmény	1600 W
(EU) 2019/1781	§2(2) (j)
Frekvencia	50 Hz
Biztosító	10 A
Érintésvédelmi osztály	II
Védettség	IPX 4
Gypszezőtető szerkezet	14 darab fix, függőleges kés
A gypszezőtető kések hajtása	állandó
Motorfordulatszám	2840 1/min
Munkavégzési szélesség	38 cm
Munkamélység	6 fokozat, állítási tartomány: 25 mm
Kerékátmérő elől	180 mm
Kerékátmérő hátul	180 mm
Hosszúság	126 cm
Szélesség	54 cm
Magasság	111 cm
Tömeg	28 kg
<b>Zajkibocsátás:</b>	
A 2000/14/EC irányelv szerint:	



## Típus RLE 540.0

$L_{WA,d}$  garantált zajteljesítményszint 89 dB(A)

A 2006/42/EC irányelv szerint:

$L_{pA}$  munkahelyi hangnyomásszint 72 dB(A)

$K_{pA}$  mérési bizonytalanság 2 dB(A)

### A kézre és a karra ható rezgés:

Az EN 12096 szerinti rezgési mutató:

$a_{hw}$  mért érték 1,95 m/s<sup>2</sup>

$K_{hw}$  mérési bizonytalanság 0,98 m/s<sup>2</sup>

Az EN 20643 szerinti mérés

## 18.1 REACH

A REACH a vegyi anyagok regisztrálására, besorolására és engedélyezésére szolgáló EK-rendelet.

Az Európai Közösség 1907/2006 számú REACH-rendeletének való megfeleléssel kapcsolatos információk a [www.stihl.com/reach](http://www.stihl.com/reach) weboldalon található.

## 19. Hibakeresés

✘ Szükség esetén forduljon szakszervizhez, lehetőleg STIHL szakszervizhez.

### Hiba:

Nem indul be a villanymotor

### Lehetséges ok:

- Nincs hálózati feszültség.
- A gipszellőztető egység nincs szállítási helyzetbe állítva.
- A bekapcsológomb nincs megnyomva.

- Megakadt a késtengely.
- Megsérült a csatlakozóvezeték vagy a dugasz, illetve a csatlakozóaljzat vagy a kapcsoló.
- Bekapcsolt a villanymotor túlterhelés elleni termikus védelme

### Megoldás:

- Ellenőrizzük a biztosítót. (⇒ 10.1)
- Állítsuk a gipszellőztető egységet szállítási helyzetbe. (⇒ 7.3)
- Nyomjuk meg a bekapcsológombot. (⇒ 10.3)
- Állítsuk a gipszellőztető egységet szállítási helyzetbe, illetve tisztítsuk meg a házat és a kidobócsatornát (húzzuk ki a hálózati csatlakozódugót!). (⇒ 7.3), (⇒ 11.2)
- Ellenőrizzük és szükség esetén cseréljük ki a kábeleket/dugaszokat/kapcsolókat. (⇒ 10.1), (✘)
- Hagyjuk lehűlni a gépet. (⇒ 8.4), (✘)

### Hiba:

Gyakran kiold a hálózati biztosító.

### Lehetséges ok:

- Nem megfelelő a csatlakozóvezeték.
- Túlterhelt a hálózat.
- Túlterhelődött a gép a túl mélyre állított kések miatt.

### Megoldás:

- Használjunk megfelelő csatlakozóvezeték. (⇒ 10.1)
- Kapcsoljuk a gépet másik áramkörre.
- Csökkentsük a munkamélységet és a haladási sebességet. (⇒ 7.4)

### Hiba:

Erős rezgések lépnek fel használat közben.

### Lehetséges ok:

- Megsérült a gipszellőztető egység.

- Meglazult a villanymotor rögzítése.

### Megoldás:

- Ellenőrizzük és szükség esetén javítsuk meg a gipszellőztető egység késeit, késtengelyét, távtartó hüvelyeit, csavarkötéseit és csapágókat. (⇒ 11.5), (✘)
- Húzzuk meg a villanymotort rögzítő csavarkötést. (✘)

### Hiba:

Nem megfelelő az eredmény.

### Lehetséges ok:

- A kések túl mélyre vannak állítva (foltossá válik a gyp, túl sok a fű a gipszellőztető által kihordott anyagban).
- A kések túl magasra vannak állítva (nem távolít el semennyi elhalt fűréteget a gép, vagy csak keveset).
- A kések elérték a kopáshatárt.
- Megsérült, elhasználódott vagy nem elég feszes az ékszíj.

### Megoldás:

- Csökkentsük a munkamélységet. (⇒ 7.4)
- Növeljük a munkamélységet. (⇒ 7.4)
- Cseréljük ki a késeket. (⇒ 11.5), (✘)
- Cseréljük ki az ékszíjat. (✘)

### Hiba:

Nem forognak a kések.

### Lehetséges ok:

- Megsérült az ékszíj
- Megsérült a gipszellőztető egység.

### Megoldás:

- Cseréljük ki az ékszíjat. (✘)
- Javítsuk meg a gipszellőztető egységet. (⇒ 11.5), (✘)

---

**Hiba:**

Nem emelhető fel, illetve nem engedhető le a gypszeállító egység.

**Lehetséges ok:**

- Megsérült vagy kiugrott a helyéről a működtető huzal.

**Megoldás:**

- Cseréljük ki, illetve javítsuk meg a működtető huzalt. (✘)
- 

**Hiba:**

Nem állítható be a munkamélység.

**Lehetséges ok:**

- A gypszeállító egység munkahelyzetben van.
- Megsérült a tekerőgomb vagy az állító szerkezet.

**Megoldás:**

- Állítsuk a gypszeállító egységet szállítási helyzetbe. (⇒ 7.3)
- Javítsuk meg a tekerőgombot, illetve az állító szerkezetet. (✘)

## 20. Szervizelési időpontok

---

### 20.1 Az átadás igazolása

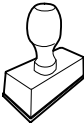
<b>Modell:</b> _____
<b>Sorozatszám:</b> □ □ □ □ □ □ □ □ □ □
<b>Dátum:</b> □ □ □ □ □ □ □ □ □ □

Következő szervizidőpont
<b>Dátum:</b> □ □ □ □ □ □ □ □ □ □

### 20.2 A szervizelés igazolása



Kérjük, karbantartási munkák esetén adja át a jelen használati utasítást a STIHL szakszerviznek. A szakszerviz a használati utasításban található előnyomatott helyeken igazolja a szervizelés elvégzését.

 Az elvégzett szervizelés időpontja

 A következő szervizelés időpontja

## Cijenjeni kupci!

hvala vam što ste se odlučili za proizvod tvrtke STIHL. Mi razvijamo i proizvodimo svoje proizvode prema vrhunskim standardima kvalitete, u skladu s potrebama naših klijenata. Tako nastaju vrhunski pouzdani proizvodi prikladni i za najzahtjevnije radove.

STIHL znači i vrhunsku kvalitetu servisa. Naše ovlaštene trgovine jamče stručno savjetovanje i upute, kao i sveobuhvatnu tehničku pomoć.

Zahvaljujemo vam na povjerenju i želimo vam puno zadovoljstva pri radu s proizvodom STIHL.



Dr. Nikolas Stihl

**VAŽNO! PRIJE UPOTREBE PROČITATI I POHRANITI.**

## 1. Sadržaj

<b>O ovim uputama za uporabu</b>	<b>282</b>	<b>Sigurnosne naprave</b>	<b>291</b>
Općenito	282	Zaštitne naprave	291
Naputci uz čitanje ovih uputa za uporabu	282	Dvoručno upravljanje	291
Lokalne varijante	282	<b>Pokretanje uređaja</b>	<b>291</b>
<b>Opis uređaja</b>	<b>282</b>	Priključivanje uređaja na električnu mrežu	291
<b>Za vašu sigurnost</b>	<b>283</b>	Pričvrsnica za vlačno rasterećenje	292
Općenito	283	Uključivanje prozračivača	292
Upozorenje – opasnosti od električne struje	284	Isključivanje prozračivača	292
Odjeća i oprema	284	<b>Održavanje</b>	<b>292</b>
Transport uređaja	285	Općenito	292
Prije rada	285	Čišćenje uređaja	292
Za vrijeme rada	285	Elektromotor i kotači	292
Održavanje, čišćenje, popravci i skladištenje	287	Gornji dio upravljača	293
Skladištenje kod duljeg nekorištenja	288	Jedinica za prozračivanje	293
Zbrinjavanje	288	Skladištenje i zimska pauza	293
<b>Opis simbola</b>	<b>288</b>	<b>Transport</b>	<b>293</b>
<b>Opseg isporuke</b>	<b>289</b>	Transport	293
<b>Priprema uređaja za rad</b>	<b>289</b>	<b>Minimaliziranje trošenja i izbjegavanje šteta</b>	<b>294</b>
Montaža upravljača	289	<b>Zaštita okoliša</b>	<b>294</b>
Preklapanje upravljača	289	<b>Uobičajeni rezervni dijelovi</b>	<b>294</b>
Jedinica za prozračivanje	289	<b>Dodatni pribor</b>	<b>295</b>
Namještanje radne dubine	290	<b>EU izjava o usklađenosti</b>	<b>295</b>
<b>Napomene uz rad</b>	<b>290</b>	Prozračivač STIHL RLE 540.0	295
Napomene uz postupak prozračivanja	290	Servisa - Rezervni dijelovi	295
Radno područje rukovatelja	291	Adresa glavne uprave tvrtke STIHL	295
Pravilno opterećenje elektromotora	291	Adrese distributera STIHL	295
Termička zaštita od preopterećenja elektromotora	291	Adrese uvoznika STIHL	295
Kada jedinica za prozračivanje blokira	291	<b>Tehnički podaci</b>	<b>296</b>
		REACH	296
		<b>Traženje pogrešaka</b>	<b>296</b>
		<b>Servisni plan</b>	<b>297</b>
		Potvrda predaje	297
		Potvrda servisa	297

## 2. O ovim uputama za uporabu

### 2.1 Općenito

Ove su upute za uporabu **originalne upute** proizvođača u smislu EU direktive 2006/42/EC.

STIHL neprestano radi na razvoju svojih proizvoda pa stoga zadržava pravo na izmjene u oblikovanju, tehničkoj izvedbi i opremi uređaja.

Stoga se na temelju podataka i slika iz ovih uputa ne mogu postavljati nikakvi zahtjevi.

U ovim uputama za uporabu mogu biti opisani modeli koji nisu dostupni u svakoj državi.

Ove upute za uporabu zaštićene su zakonom o autorskim pravima. Sva su prava zadržana, osobito pravo na umnožavanje, prijevod i obrađivanje elektroničkim sustavima.

### 2.2 Naputci uz čitanje ovih uputa za uporabu

Slike i tekstovi opisuju određene korake rukovanja.

U ovim uputama za uporabu objašnjeni su svi slikovni simboli koji se nalaze na uređaju.

#### Smjer gledanja:

Smjer gledanja s obzirom na uporabu pojmova „**lijevo**“ i „**desno**“ u ovim uputama:

Korisnik stoji iza uređaja i gleda prema naprijed u smjeru kretanja.

#### Referenca na poglavlja:

Reference na odgovarajuća poglavlja i potpoglavlja za daljnja objašnjenja označene su strelicom. Sljedeći primjer prikazuje referencu na poglavlje: (⇒ 4.)

#### Označavanje tekstualnih odlomaka:

Opisane upute mogu biti označene kao u sljedećim primjerima.

Postupci koji od korisnika zahtijevaju određeni zahvat:

- Otpustite vijak (1) ključem za vijke, aktivirajte polugu (2) ...

Opća nabranja:

- Uporaba proizvoda u sportske ili natjecateljske svrhe

#### Tekstovi s dodatnim značenjem:

Kako bi se tekstualni odlomci s dodatnim značenjem posebno istaknuli u ovim uputama za uporabu, označeni su jednim od dolje opisanih simbola.



#### Opasnost!

Opasnost od nezgoda i teških ozljeda. Treba slijediti određeni način ponašanja ili odustati od određenog načina ponašanja.



#### Upozorenje!

Opasnost od ozljeda. Određeno ponašanje sprječava moguće ili vjerojatne ozljede.



#### Oprez!

Lake ozljede, odn. materijalne štete koje se mogu spriječiti određenim ponašanjem.



#### Napomena

Informacija koja će vam omogućiti bolju iskorisćenost uređaja i izbjegavanje mogućih pogrešaka pri uporabi.

#### Tekstovi povezani sa slikom:

Slike koje objašnjavaju uporabu uređaja možete pronaći na samom početku ovih uputa za uporabu.

Simbol kamere služi za povezivanje slika na stranicama sa slikama i dotičnog dijela teksta u uputama za uporabu.



### 2.3 Lokalne varijante

STIHL isporučuje uređaje s različitim utikačima i prekidačima ovisno o zemlji isporuke.

Na slikama su prikazani uređaji s europskim utikačima, mrežni priključak uređaja s drugim utikačima odvija se na isti način.

## 3. Opis uređaja



- 1 Gornji dio upravljača s dijelovima za namještanje
- 2 Držač kabela
- 3 Okretna ručica
- 4 Kućište
- 5 Ručka za nošenje
- 6 Poklopac elektromotora
- 7 Natpisna pločica sa serijskim brojem stroja
- 8 Zaklopka za izbacivanje
- 9 Stremen za zaustavljanje motora
- 10 Gumb za uključenje
- 11 Okretna ručica za radnu dubinu
- 12 Poluga jedinice za prozračivanje

## 4. Za vašu sigurnost

### 4.1 Općenito



Pri radu s uređajem morate se bezuvjetno pridržavati ovih propisa za zaštitu od nezgode.



Prije prvog puštanja u rad pažljivo pročitajte upute za uporabu. Upute za uporabu čuvajte na sigurnom mjestu za kasniju uporabu.

Ove mjere opreza nužne su za vašu sigurnost, ali popis svih mjera nije konačan. Uvijek rabite uređaj razumno i odgovorno te imajte na umu da je korisnik odgovoran za nezgode koje uzrokuju ozljede osoba ili materijalne štete.

Upoznajte se s upravljačkim dijelovima i uporabom uređaja.

Uređaj smiju koristiti samo osobe, koje su pročitale upute za uporabu i koje su upoznate s rukovanjem uređajem. Prije prvog puštanja u rad korisnik se mora potruditi za stručno i praktično poučavanje. Korisniku prodavač ili drugo stručno lice mora pojasniti kako se uređaj rabi.

Pri tom poučavanju korisniku treba posebice staviti do znanja da je za rad s uređajem nužna osobita pozornost i koncentracija.

Čak i ako propisno upotrebljavate uređaj, uvijek ostaju preostale opasnosti.



#### Opasnost od gušenja!

Ako se djeca igraju s materijalom za pakiranje, prijete opasnost od gušenja. Materijal za pakiranje obavezno držite podalje od djece.

Uređaj, uključujući sve priključke, smijete dati na korištenje odnosno iznajmljivati samo osobama koje su upoznate s ovim modelom i njegovim rukovanjem. Upute za uporabu dio su uređaja i uvijek moraju biti priložene.

Upotrebljavajte uređaj samo kad ste odmorni i u dobroj psiho-fizičkoj kondiciji. Ako ste narušenog zdravlja, trebali biste se konzultirati s liječnikom je li rad s uređajem moguć. Strojem se ne smije rukovati nakon uzimanja alkohola, droga ili lijekova koji ograničavaju sposobnost reagiranja.

Osigurajte da je korisnik tjelesno, osjetilno i duševno sposoban upravljati i raditi s uređajem. Ako je korisnik tjelesno, osjetilno ili duševno ograničen za obavljanje tog zadatka, smije raditi s uređajem samo pod nadzorom ili prema uputama odgovorne osobe.

Osigurajte da je korisnik punoljetan ili da se obučava uz nadzor u skladu s državnim propisima.

#### Odgovarajuća uporaba:

Uređaj je namijenjen samo za prozračivanje. Druga primjena nije dopuštena i može biti opasna ili prouzročiti štete na uređaju.

Uređaj je dizajniran za privatnu uporabu.

#### Pozor – opasnost od nezgode!

Kako fizičko zdravlje korisnika ne bi bilo ugroženo, uređaj se ne smije upotrebljavati za sljedeće radove (nepotpuni popis):

- za obrezivanje grmlja, živice i žbunja
- za rezanje puzavica,
- za njegu travnjaka na krovnim nasadima i balkonskim žardinjerama,

- za sjeckanje i usitnjavanje odrezanih grana stabala i obrezanih ostataka živice,
- za čišćenje staza (usisavanje, otpuhivanje),
- za poravnavanje povišenih neravnina, kao npr. krtičnjaka,
- za prijevoz materijala nastalog prozračivanjem, osim u za to predviđenoj prihvatnoj košari (dodatni pribor – nije sadržan u opsegu isporuke).

Iz sigurnosnih je razloga svaka promjena na uređaju, izuzev stručne nadogradnje pribora koju je dopustio STIHL, zabranjena i to dovodi do ukidanja prava na jamstvo. Informaciju o odobrenom priboru možete dobiti kod STIHL prodavača.

Svaka je manipulacija na uređaju koja povećava snagu ili broj okretaja motora s unutarnjim izgaranjem odnosno elektromotora zabranjena.

S uređajem se ne smiju transportirati predmeti, životinje ili osobe, posebice djeca.

Uređaj pustite tek onda kada se nalazi na ravnoj površini i kada se ne može sam otkotrljati.

Kod uporabe na javnim mjestima, parkovima, sportskim igralištima, ulici i u poljoprivrednim i šumarskim pogonima potreban je poseban oprez.



#### Pozor! Opasnost po zdravlje zbog vibracija!

Pretjerana izloženost vibracijama može uzrokovati oštećenje krvožilnog i živčanog sustava, naročito kod ljudi s problemima s krvotokom. Obratite se svom liječniku, ako nastupe simptomi koje je moglo uzrokovati izlaganje vibracijama.

Takvi simptomi uglavnom se javljaju u prstima, rukama ili ručnim zglobovima, a u njih se ubrajaju (nepotpuni popis):

- gubitak osjeta,
- bolovi,
- slabost u mišićima,
- promijenjena boja kože,
- neugodni trnci.

Držite upravljač tijekom rada čvrsto ali ne prenapeto objema rukama na predviđenim mjestima.

Radno vrijeme isplanirajte tako da se izbjegnju veća opterećenja tijekom duljeg vremenskog razdoblja.

---

## 4.2 Upozorenje – opasnosti od električne struje



### Pozor – opasnost od strujnog udara!

Radi električne sigurnosti, svi dijelovi zaduženi za opskrbu strujom (mrežni kabel, mrežni utikač, prekidač za uključivanje-/isključivanje, produžni kabel) moraju biti neoštećeni i odgovarati propisima.



Ne smijete koristiti oštećene kabele, spojke i utikače ili priključne odn. produžne kabele koji ne odgovaraju propisima. Stoga prije svake uporabe provjerite opskrbu strujom i provjerite ima li znakova oštećenja ili **promjena (lomljenja)** na priključnom odn. produžnom kabelu.

Uređaj pokrećite samo uz odmotan mrežni kabel.

U slučaju upotrebe kablenskog bubnja, prije upotrebe morate ga potpuno odmotati.

Nipošto nemojte koristiti oštećeni produžni kabel. Zamijenite neispravne kabele novima i nemojte provoditi popravke na produžnim kabelima.

Uređaj se ne smije koristiti ako su kabele oštećeni ili istrošeni. Posebice provjerite mrežni priključni kabel, ima li na njemu znakova oštećenja i starosti.

Radove na održavanju i popravke na mrežnim kabelima smiju provoditi samo školovani električari.

### Opasnost od strujnog udara!

Nemojte priključivati oštećeni kabel na električnu mrežu i nemojte ga dodirivati prije nego što ga odvojite od mreže. Oštećeni kabel može dovesti do kontakta s aktivnim dijelovima.

Jedinicu za prozračivanje (noževe) dodirujte tek nakon što odspojite uređaj iz mreže.

Uvijek vodite računa da upotrijebljeni kabele budu odgovarajuće zaštićeni.



Iako je elektromotor zaštićen od prskanja vode, uređaj se ne smije koristiti po kiši ili u mokroj okolini.

Koristite isključivo produžne kabele za vanjsku uporabu sa zaštitnom izolacijom od vlage koji su prikladni za uređaj (⇒ 10.1).

Razdvojite priključni kabel na utikaču i utičnici, a ne povlačenjem kabela.

Prilikom prozračivanja udaljite priključni odn. produžni kabel od noževa kako biste izbjegli oštećenja koja mogu dovesti do kontakta s aktivnim dijelovima.

U slučaju nezgode ili smetnje u radu odmah isključite prozračivač i izvucite mrežni utikač.

Ako se priključni odn. produžni kabel tijekom uporabe uređaja ošteti (npr. tijekom vožnje) ili zapetlja, odmah isključite prozračivač i izvucite mrežni utikač. Provjerite kabel i po potrebi ga zamijenite.

Ako se uređaj priključuje na strujni agregat, treba voditi računa da kolebanja struje mogu dovesti do njegovog oštećenja.

Uređaj priključite samo na opskrbu strujom koja je zaštićena nadstrujnom zaštitnom napravom s okidnom strujom od maksimalno 30 mA. Detaljnije informacije dobit ćete od elektroinstalatera.

Zbog sigurnosti od električne struje, električni kabel uvijek mora biti propisno montiran na upravljaču.

---

## 4.3 Odjeća i oprema



Tijekom rada uvijek nosite čvrste cipele sa stabilnim đonom. Nikada nemojte raditi bos ili, primjerice, u sandalama.



Tijekom rada nosite odgovarajuće zaštitne naočale.



Prilikom održavanja i čišćenja, kao i prilikom transportiranja uređaja, nosite čvrste rukavice, a dugačku kosu svežite i zaštitite (maramom, kapom i sl.).

Uređaj stavljajte u pogon noseći dugačke hlače i usko pripijenu odjeću.

Nikada ne nosite široku odjeću koja bi se mogla zakvačiti za pokretne dijelove (upravljačka poluga) – ni nakit, kravate ili šalove.

---

#### 4.4 Transport uređaja

Radite samo u zaštitnim rukavicama kako biste izbjegli ozljede na oštrim rubovima i vrućim dijelovima uređaja.

Prije transporta isključite uređaj, izvucite mrežni kabel, dovedite jedinicu za prozračivanje u transportni položaj i pričekajte da se noževi potpuno zaustave.

Uređaj transportirajte samo s ohlađenim elektromotorom.

Vodite računa o težini uređaja i po potrebi koristite odgovarajuća pomagala za utovar (utovarne rampe, podizne naprave).

Na teretnoj platformi, uređaj i njegove prateće dijelove (npr. prihvatnu košaru dostupnu kao dodatni pribor) osigurajte dovoljno dimenzioniranim pričvršnim sredstvima (remanje, užad itd.).

Kod podizanja i nošenja izbjegavajte kontakt s noževima.

Obratite pozornost na upute u poglavlju „Transport“. Tamo je opisano kako uređaj treba podizati, odn. vezati. (⇒ 12.1)

Prilikom transporta uređaja poštujujte lokalne zakonske propise, posebice one koji se odnose na sigurnost tereta kao i transport predmeta na utovarnoj površini.

---

#### 4.5 Prije rada

Treba osigurati da s uređajem rade samo osobe koje poznaju upute za uporabu.

Obratite pozornost na podatke u poglavlju "Opasnosti od električne struje" (⇒ 4.2)

Vodite računa o lokalno propisanim vremenima uporabe vrtnih uređaja s elektromotorom.

Uređaj se ne smije upotrebljavati na popločenim ili šljunčanim površinama na kojima izbačeni materijal može uzrokovati ozljede.

Provjerite cijelo zemljište na kojem se uređaj upotrebljava i uklonite kamenje, drvlje, žice, kosti i ostala strana tijela koja bi prilikom rada uređaja mogla biti izbačena u zrak. U visokoj travi lako je previdjeti prepreke (npr. panjevi, korijenje).

Stoga prije rada označite sva strana tijela (prepreke) skrivena u travnjaku koja nije moguće ukloniti.

Prije uporabe uređaja zamijenite sve neispravne, kao i potrošene ili oštećene dijelove. Nečitke ili oštećene naljepnice s napomenama o opasnostima i upozorenjima na uređaju morate zamijeniti novima. Rezervne naljepnice i sve druge rezervne dijelove možete nabaviti kod ovlaštenog STIHL trgovca.

Uređaj se smije upotrebljavati samo u **stanju sigurnom** za rad. Zbog toga prije svakog stavljanja u pogon provjerite

- je li uređaj propisno montiran,
- je li jedinica za prozračivanje (vratilo noža, nož, odstojne čahure i spoj) potpuno ispravna, a posebno obratite pozornost na siguran dosjed, oštećenja (ureze ili napuknuća) te na istrošenost,
- nalaze li se zaštitne naprave (npr. zaklopka za izbacivanje s gumenim poklopcem, kućište, upravljač, stremen za zaustavljanje motora) u besprijekornom stanju te funkcioniraju li ispravno.

- je li prihvatna košara (dodatni pribor – nije sadržan u opsegu isporuke) neoštećena i potpuno montirana; oštećena prihvatna košara ne smije se upotrebljavati.

Po potrebi provedite sve nužne radove, odn. potražite ovlaštenog servisera. STIHL preporučuje ovlaštenog STIHL trgovca.

---

#### 4.6 Za vrijeme rada



Nipošto nemojte raditi s uređajem dok se u području opasnosti nalaze životinje ili osobe, naročito djeca.

Sklopne i sigurnosne naprave montirane na uređaju ne smiju se skidati ili premošćivati. Osobito nipošto nemojte pričvršćivati stremen za zaustavljanje motora na upravljač (npr. vezanjem).

Upravljač uvijek mora biti propisno montiran i ne smije se mijenjati. Nipošto nemojte pokretati uređaj dok je upravljač preklopljen.

Nikada nemojte pričvršćivati predmete na upravljač (npr. radnu odjeću). Produžni kabeli ne smiju se omotavati oko upravljača.

Radite samo pri danjem svjetlu ili dobroj umjetnoj rasvjeti.

Ne radite s uređajem na kiši, nevremenu i posebice ako postoji opasnost od udara munje!

Zbog smanjene stabilnosti postoji povećana opasnost od nezgode. Treba raditi posebice oprezno da se ne biste poskliznuli. Ako je moguće, izbjegavajte uporabu uređaja na vlažnoj podlozi.

Uređaj nemojte ostavljati na kiši.

### Uključivanje uređaja:

Uređaj pokrećite s oprezom slijedeći napomene u poglavlju „Pokretanje uređaja“. (⇒ 10.)

Pazite da udaljenost nogu od noževa bude dovoljno velika.

Prije početka prozračivanja dovedite jedinicu za prozračivanje u transportni položaj.

Kod pokretanja uređaj mora stajati na ravnoj površini.

Uređaj se ne smije nakrenuti prije uključjenja i tijekom postupka uključivanja.

Nemojte pokretati elektromotor ako kanal za izbacivanje nije pokriven zaklopkom za izbacivanje odn. prihvatnom košarom (dodatni pribor – nije sadržan u opsegu isporuke).

Izbjegavajte česta uključivanja u kratkom vremenskom razmaku, a posebno "igranje" s gumbom za uključjenje. Opasnost od pregrijavanja elektromotora!

Promjene napona prouzročene radom uređaja na punoj snazi mogu, pri nepovoljnim uvjetima u mreži, izazvati smetnje kod drugih uređaja priključenih na isti strujni krug. U tom slučaju poduzmite odgovarajuće mjere (npr. priključak uređaja na drugi strujni krug ili pogon uređaja u strujnom krugu niže impedancije).

### Rad na obroncima:

Na obroncima uvijek radite u poprečnom, nikada u uzdužnom smjeru. Ako korisnik prilikom rada u uzdužnom smjeru izgubi kontrolu, uređaj kojim obavlja prozračivanje mogao bi ga pregaziti.

Budite osobito oprezni kad na obronku mijenjate smjer kretanja.

Na obroncima uvijek vodite računa o stabilnosti. Izbjegavajte rad s uređajem na previše strmim obroncima.

Iz sigurnosnih razloga uređaj ne smijete upotrebljavati na obroncima na kojima nagib iznosi više 25° (46,6 %). **Opasnost od ozljeda!**

Gradijent od 25° odgovara vertikalnom usponu od 46,6 cm pri horizontalnoj dužini od 100 cm.

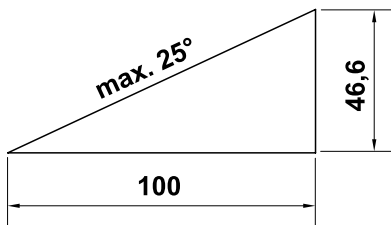

### Primjena:



#### Pozor – opasnost od ozljeda!

Ruke i noge nikada nemojte stavljati na rotirajuće dijelove ili ispod njih. Nikada nemojte dirati rotirajuće noževe. Uvijek se držite podalje od otvora za izbacivanje. Uvijek poštujujte sigurnu udaljenost koju nameće upravljač.

Nemojte pokušavati pregledavati jedinicu za prozračivanje dok uređaj radi. Nikada nemojte otvarati zaklopku za izbacivanje i/ili skidati prihvatnu košaru (dodatni pribor – nije sadržan u opsegu isporuke) dok se noževi za košnju rotiraju. Rotirajući noževi mogli bi vas ozlijediti.

Nemojte se naslanjati na uređaj te uvijek pazite na ravnotežu i stabilan položaj.

Vodite uređaj samo brzinom hoda – prilikom rada nipošto nemojte trčati. Prebrzo vođenje uređaja povećava opasnost od ozljeda zbog spoticanja, poskliznuća itd.

Obratite pozornost na to da noževi prilikom prozračivanja u dubokom položaju odn. prilikom prelaženja preko humka ulaze dublje u tlo. Ako su noževi namješteni pređuboko, moguće je da će prozračivač neočekivano ubrzati, što može dovesti do gubitka kontrole nad uređajem.

Prije okretanja uvijek dovedite jedinicu za prozračivanje uređaja u transportni položaj.

Budite osobito oprezni kad okrećete uređaj ili ga vučete prema sebi.

#### Opasnost od spoticanja!

Nikada nemojte podizati ili nositi uređaj s upaljenim elektromotorom ili priključenim mrežnim kablom.

Predmeti sakriveni u tratinjama (prskalice za travnjake, stupovi, ventili za vodu, temelji, električni vodovi itd.) moraju se zaobići. Nikada nemojte prelaziti preko takvih stranih predmeta.

Uređaj upotrebljavajte s posebnim oprezom kada radite u blizini padina, rubova terena, jama i nasipa. Posebno pazite da udaljenost od takvih opasnih mjesta bude dovoljno velika.



**STOP**

Pripazite na inercijski hod noževa koji do zaustavljanja iznosi nekoliko sekundi.

Isključite elektromotor i dovedite jedinicu za prozračivanje u transportni položaj,

– prije namještanja radne dubine,



- prije otvaranja zaklopke za izbacivanje ili skidanja prihvatne košare (dodatni pribor – nije sadržan u opsegu isporuke).



Isključite elektromotor, izvucite mrežni utikač, dovedite jedinicu za prozračivanje u transportni položaj i provjerite jesu li se noževi u potpunosti zaustavili,

- prije guranja uređaja po površini koja nije obrasla travom,
- prije podizanja ili nošenja uređaja,
- prije transporta uređaja.



Isključite elektromotor, izvucite mrežni utikač i provjerite jesu li se noževi u potpunosti zaustavili,

- prije napuštanja uređaja odnosno kada uređaj ostavljate bez nadzora,
- prije oslobađanja blokirane jedinice za prozračivanje ili uklanjanja začepljenja u kanalu za izbacivanje,
- prije provjere uređaja, čišćenja ili provođenja radova na kosilici (npr. preklapanja upravljača),
- prilikom udarca u strano tijelo. Potražite oštećenja na uređaju i obavite potrebne popravke prije ponovnog pokretanja i nastavka rada s uređajem.
- ako uređaj neuobičajeno vibrira. U tom je slučaju odmah potrebno obaviti provjeru.



### Opasnost od ozljeda zbog neispravnih dijelova!

Snažne vibracije obično su pokazatelj kvara. Uređaj posebice s oštećenom ili savinutom jedinicom za prozračivanje (vratilo noža, noževi, odstoje čahure i spojevi) ne smije se stavljati u pogon.

U slučaju neuobičajene vibracije odn. nakon udarca u strano tijelo provjerite ima li na uređaju, posebno na jedinici za prozračivanje (vratilo noža, noževima, odstojnim čahurama i spoju), kućištu i zaklopci za izbacivanje oštećenja kao što su labavi dijelovi i provedite potrebne popravke prije nego što ponovno pokrenete uređaj i nastavite rad s uređajem. Ako vam nedostaju potrebna znanja, prepustite potrebne popravke stručnjaku – STIHL preporučuje ovlaštenog STIHL trgovca.

### 4.7 Održavanje, čišćenje, popravci i skladištenje



Prije radova na uređaju, prije podešavanja ili čišćenja uređaja ili prije provjere je li se priključni kabel zapetljao ili je oštećen, isključite uređaj i izvucite mrežni utikač.

Pričekajte da se uređaj potpuno ohladi prije skladištenja u zatvorenim prostorijama, prije radova na održavanju ili čišćenja.

#### Čišćenje:

Cijeli se uređaj mora temeljito očistiti nakon svake primjene. (⇒ 11.2)

Očistite nataložene ostatke drvenim štapom. Očistite donji dio uređaja četkom i vodom.

Nikada nemojte koristiti visokotlačni čistač i prati uređaj pod tekućom vodom (npr. crijevom za zalijevanje vrta). Nemojte koristiti agresivna sredstva za čišćenje. Ona mogu oštetiti plastične i metalne dijelove, što može negativno utjecati na siguran rad uređaja STIHL.

Radi izbjegavanja opasnosti od požara, područje otvora zraka hlađenja, između poklopca elektromotora i kućišta održavajte čistima od npr. trave, slame, mahovine, lišća ili iscurjele masti.

#### Radovi na održavanju:

Smiju se provoditi samo radovi održavanja opisani u ovim uputama za uporabu; sve ostale radove povjeriti ovlaštenom trgovcu.

Ako vam nedostaju potrebna znanja i potrebna pomoćna sredstva, obratite se **uvijek** svom ovlaštenom trgovcu. STIHL preporučuje obavljanje radova održavanja i popravaka samo od ovlaštenih STIHL trgovaca. Ovlašteni STIHL trgovci redovito se školuju i raspoložu tehničkim informacijama.

Koristite samo alate, pribor ili priključne uređaje koje je STIHL odobrio za ovaj uređaj ili tehnički ekvivalentne dijelove. U protivnom postoji opasnost od nesretnih slučajeva koje mogu rezultirati ozljedama ili štetom na uređaju. U slučaju pitanja obratite se ovlaštenom trgovcu.

STIHL originalni alati, pribor i rezervni dijelovi zbog svojih su svojstava optimalni za uređaj i zahtjeve korisnika. Originalni rezervni dijelovi STIHL mogu se prepoznati po broju rezervnog dijela STIHL, po natpisu STIHL i eventualno po oznaci rezervnog dijela STIHL. Na sitnim dijelovima znak može stajati i sam.

Održavajte naljepnice s upozorenjima i napomenama uvijek čistima i čitljivima. Oštećene ili izgubljene naljepnice treba zamijeniti novim originalnim znakovima koje možete nabaviti kod ovlaštenog STIHL trgovca. Ako se neki dio zamjenjuje novim dijelom, pazite da novi dio sadrži iste naljepnice.

Radove na jedinici za prozračivanje poduzimajte samo s debelim radnim rukavicama i uz najveći oprez.

Prilikom radova na jedinici za prozračivanje pripazite na to da se noževi nakon izvlačenja mrežnog utikača mogu samostalno pomicati.

Pazite da sve matice, svornjaci i vijci uvijek budu čvrsto zategnuti kako bi za vrijeme rada uređaj u svakom trenutku bio siguran.

Redovito provjeravajte cijeli uređaj i prihvatnu košaru (dodatni pribor – nije sadržan u opsegu isporuke), posebice prije skladištenja (npr. prije zimske pauze) kako biste utvrdili ima li na njima znakova istrošenosti i oštećenja. Iz sigurnosnih razloga odmah zamijenite istrošene ili oštećene dijelove tako da uređaj uvijek bude siguran za rad.

Ako su zbog održavanja skinuti dijelovi ili zaštitne naprave, treba ih odmah i propisno ponovno ugraditi.

#### 4.8 Skladištenje kod duljeg nekoristenja

Skladištite ohlađeni uređaj u suhoj, zatvorenoj prostoriji.

Osigurajte da je uređaj zaštićen od neovlaštene uporabe (npr. djeca).

Uređaj temeljito očistite prije skladištenja (npr. zimska pauza).

Uređaj skladištite u pogonski sigurnom stanju.

Uređaj spremite na ravnoj površini tako da se ne može nehотиčno otkotrljati.

#### 4.9 Zbrinjavanje

Uređaj koji je odradio svoj radni vijek mora biti propisno zbrinut. Onesposobite uređaj prije zbrinjavanja. Radi sprječavanja nezgoda, uklonite mrežni kabel, odn. električni kabel od prekidača za uključivanje/isključivanje prema elektromotoru.

#### Opasnost od ozljeda na jedinici za prozračivanje!

Nemojte uređaj ostavljati bez nadzora, čak niti ako je star ili neupotrebljiv. Vodite računa da se uređaj i noževi čuvaju izvan dohvata djece.

### 5. Opis simbola



#### Pozor!

Prije stavljanja u pogon pročitajte i uzmite u obzir Upute za uporabu i sigurnosne napomene.



#### Opasnost od ozljeda!

Udaljite treće osobe iz opasnog područja.



#### Oprez, oštri noževi!

Prste na rukama i nogama držite podalje. Prije radova održavanja, namještanja ili čišćenja ili u slučaju da je priključni kabel zapegljan ili oštećen, izvucite mrežni utikač iz utičnice. Noževi se nastavljaju okretati nakon isključenja elektromotora.



#### Opasnost od strujnog udara!

Udaljite priključni kabel od noževa.



Nemojte raditi po kiši i u vlažnoj okolini.



Nosite zaštitne naočale



Uključite elektromotor

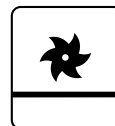

Jedinica za prozračivanje nalazi se u transportnom položaju

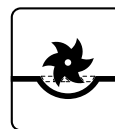

Jedinica za prozračivanje nalazi se u radnom položaju

## 6. Opseg isporuke



Poz.	Opis	Kom.
A	Osnovni uređaj	1
B	Plosnati okrugli vijak s vodilicom kabela	2
C	Okretna ručica	2
D	Držač kabela	2
–	Upute za uporabu	1

## 7. Priprema uređaja za rad

**! Opasnost od ozljeda!**  
Obratite pozornost na sigurnosne napomene u poglavlju Za vašu sigurnost. (⇒ 4.)

Pri podizanju prozračivača iz pakiranja obratite pozornost na podatke u poglavlju „Transport uređaja“. Obavezno nosite rukavice i izbjegavajte kontakt s noževima. (⇒ 4.4)

- Za sve opisane radove postavite uređaj na ravnu i čvrstu podlogu.

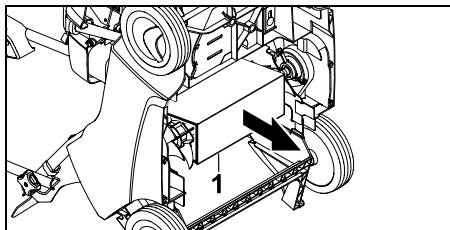

- Uklonite umetnuti karton (1) s donje strane uređaja.

### 7.1 Montaža upravljača



#### Montaža gornjeg dijela upravljača:

- Gornji dio upravljača (1) postavite na oba donja dijela upravljača.
- Umetnite vijke zaobljene glave s vodilicom kabela (B) iznutra prema van kroz provrte i stegnite ih okretnim ručicama (C).
- Ovjесite kabel (2) na desnoj vodilici kabela (3) i užе (4) na lijevoj vodilici kabela (5) kako je prikazano na slici.

#### Montaža držača kabela:

**! Opasnost od strujnog udara!**  
Kako se ne bi oštetio izolacijski sloj upravljača, držače kabela natakните rukom bez uporabe ikakvih alata (npr. čekića, odvijača).

- Montirajte prvi držač kabela (D) na gornjem dijelu upravljača. Razmak između držača kabela i prekidača: **25 - 27 cm**
- Montirajte drugi držač kabela (D) na donjem dijelu upravljača.
- Umetnite električni kabel (2) u oba držača kabela kako je prikazano na slici. Zatvorite jezičac (6) i pustite ga da se uklopi.

### 7.2 Preklapanje upravljača



**! Opasnost od ukleštenja!**  
Otpuštanjem okretnih ručica (C) može se preklopiti gornji dio upravljača. Stoga tijekom otpuštanja okretnih ručica gornji dio upravljača (1) stalno držite jednom rukom na najvišem mjestu.

**Transportni položaj** – za uštedu prostora prilikom transporta i čuvanja:

- Okretne ručice (C) odvrnite toliko da se mogu slobodno pomicati i preklopите gornji dio upravljača (1) prema naprijed te ga odložite na uređaj. Vodite računa da se ne ošteti električni kabel.



Slobodna okretanja u navojima plosnatih okruglih vijaka sprječavaju da se okretne ručice samostalno do kraja ne odvrnu od vijaka (zaštita od gubitka).

**Radni položaj** – za guranje uređaja:

- Otklopite gornji dio upravljača (1) prema natrag i držite ga jednom rukom.
- Stegnite okretne ručice (C).

### 7.3 Jedinica za prozračivanje

#### Spuštanje jedinice za prozračivanje u radni položaj:



**! Opasnost od ozljeda!**  
Prozračivač se prilikom spuštanja rotirajuće jedinice za prozračivanje pomiče prema naprijed.

- Polugu jedinice za prozračivanje (1) postavite u radni položaj u smjeru strelice kako je prikazano na slici. Jedinica za prozračivanje spustit će se na postavljenu radnu dubinu. (⇒ 7.4)



#### Podizanje jedinice za prozračivanje u transportni položaj:



- Polugu jedinice za prozračivanje (1) dovedite u transportni položaj i pustite da se uklopi.



## 7.4 Namještanje radne dubine

Može se namjestiti **šest** različitih radnih dubina.



### Stupanj 1:

najmanja radna dubina

### Stupanj 6:

najveća radna dubina

Raspon namještanja: **25 mm**.

- **1** Polugu jedinice za prozračivanje (1) dovedite u transportni položaj i pustite da se uklopi. (⇒ 7.3)
- **2** Namjestite željenu radnu dubinu pomoću okretne ručice (2).

### Napomena:

- Postupak prozračivanja uvijek započnite s najmanjom radnom dubinom (**stupanj 1**). Ako je rezultat prozračivanja nedovoljan, postepeno povećavajte radnu dubinu.
- **Istrošenost noža** može se izjednačiti odabirom veće radne dubine.
- Stupnjeve 5 i 6 ne biste trebali upotrebljavati ako stroj ima nove noževe jer bi u tom slučaju prilikom prozračivanja moglo doći do oštećenja korijena trave.



Radna dubina ovisi o istrošenosti noževa i tlu. Rotacijom noževa i vlastitom težinom prozračivač se pritišće prema površini travnjaka: Na mekom će tlu on stoga dublje prodirati u tlo nego što će to činiti na čvršćoj podlozi.

## 8. Napomene uz rad



### Opasnost od ozljeda!

Odmah raspetljajte kabel u slučaju da je zapetljan.

Prilikom postupka prozračivanja vodite priključni vod iza sebe. Priključni se kabeli prilikom prozračivanja mogu slučajno zarezati ili se preko njih možete spotaknuti. Zbog toga mogu lako izazvati nezgodu. Stoga tijekom rada priključni kabel uvijek mora biti vidljiv na već obrađenoj travnatoj površini.

### 8.1 Napomene uz postupak prozračivanja

#### Trava bi **redovitim postupkom**

prozračivanja trebala postati manje osjetljiva na sušu, vrućinu i hladnoću. Godišnji postupak dovođenja zraka u tlo čini travu otpornijom na bolesti, a osim toga uklanjaju se tvrda mjesta tla i izgažene površine (nastale zbog igre loptom, zabava ili proslava). – Trava nakon toga raste ravnomjerno te je zelenija.

#### Ispravno vrijeme:

Najbolje vremensko razdoblje za provođenje godišnjeg postupka prozračivanja jest proljeće. Ako se travnata površina obrađuje prozračivačem više od jednom godišnje, onda se ne bi trebalo vršiti prozračivanje u vrućim ljetnim mjesecima niti nakon sredine jeseni.

Trava nakon postupka prozračivanja treba nekoliko tjedana za obnovu. Postupak prozračivanja za vrijeme faze rasta u proljeće stoga je optimalan.

Travnate površine koje su jako prorasle filcom trave trebalo bi obrađivati dvaput godišnje: prvi put u proljeće i još jednom u jesen.

### Priprema travnate površine:

Prije prozračivanja travu treba pokositi na visinu od oko 2 do 3 cm.

Što je trava kraće pokošena, to se bolje može provoditi postupak prozračivanja.

Trava ne smije biti svježe posijana, mokra ili presuha.

### Savjeti za optimalan radni rezultat:

- Tlo samo zarezite kako ne biste oštetili korijen trave. (⇒ 7.4)
- Prozračivač vodite u ravnim, paralelnim stazama.
- Održavajte ravnomjernu brzinu rada.
- Prije okretanja uvijek dovedite jedinicu za prozračivanje u transportni položaj. (⇒ 7.3)
- Izbjegavajte dulje zadržavanje na jednom mjestu.
- Kod prejako prorasle trave prođite prozračivačem još jednom poprijeko preko prve staze.

### Nakon postupka prozračivanja:

- Travnatu površinu temeljito očistite od materijala nastalog prozračivanjem.
- Pognojite travu i eventualno posijte travu na nastala prazna mjesta.
- Travnatu površinu obilno zalijte vodom.

## 8.2 Radno područje rukovatelja



- Iz sigurnosnih razloga, rukovatelj se čitavo vrijeme rada elektromotora mora zadržati u radnom području iza upravljača. Uvijek poštujujte sigurnu udaljenost koju nameće upravljač.
- Prozračivačem smije rukovati isključivo jedna osoba; drugi se moraju držati podalje od opasnog područja. (⇒ 4.)

## 8.3 Pravilno opterećenje elektromotora

Elektromotor uključite samo ako se jedinica za prozračivanje nalazi u transportnom položaju.

Opterećenje prozračivača treba održavati na razini na kojoj ne dolazi do bitnog smanjenja broja okretaja elektromotora.

Kod pada broja okretaja smanjite brzinu kretanja. Ako je potrebno dovedite jedinicu za prozračivanje u transportni položaj, odaberite malu dubinu reza i nakon toga nastavite s postupkom prozračivanja.

## 8.4 Termička zaštita od preopterećenja elektromotora

Ako prilikom rada dođe do preopterećenja elektromotora, ugrađena termička zaštita od preopterećenja samostalno isključuje elektromotor.

Uzroci preopterećenja:

- prevelika brzina kretanja
- noževi sijeku preduboko u tlo
- neodgovarajući ili predugačak priključni kabel – pad napona (⇒ 10.1)

- nedovoljno čišćenje dovoda rashladnog zraka (usisnih otvora)

## Ponovno pokretanje

Nakon hlađenja koje traje do 10 minuta (ovisno o temperaturi okoline) ponovno pokrenite uređaj na uobičajeni način. (⇒ 10.3)

## 8.5 Kada jedinica za prozračivanje blokira

Odmah ugasite elektromotor i izvucite mrežni utikač. Zatim pregledajte ima li oštećenja na stroju, posebno na jedinici za prozračivanje, i uklonite uzrok smetnje.

## 9. Sigurnosne naprave

Uređaj je opremljen brojnim sigurnosnim napravama radi sigurne upotrebe i zaštite od nestručnog rukovanja.



### Opasnost od ozljeda!

Ako dođe do kvara na određenoj sigurnosnoj napravi, uređaj se ne smije stavljati u pogon. Obratite se ovlaštenom trgovcu, STIHL preporučuje ovlaštenog STIHL trgovca.

## 9.1 Zaštitne naprave

Prozračivač je opremljen zaštitnim napravama koje sprječavaju nehотиčni kontakt s noževima i izbačenim materijalom nastalim prozračivanjem. Tu se ubrajaju kućište, zaklopka za izbacivanje i pravilno montiran upravljač.

## 9.2 Dvoručno upravljanje

Elektromotor se može uključiti ako desnom rukom pritisnete i držite gumb za uključivanje te zatim lijevom rukom povučete stremen za zaustavljanje motora prema upravljaču.

## 10. Pokretanje uređaja

### 10.1 Priključivanje uređaja na električnu mrežu



#### Opasnost od strujnog udara!

Obratite pozornost na sigurnosne napomene u poglavlju „Za vašu sigurnost“ (⇒ 4.2).

Kod uporabe kablenskog bubnja, priključni kabel mora biti do kraja odmotan jer inače može doći do gubitka snage i pregrijavanja izazvanih električnim otporom.

Za priključivanje smiju se koristiti samo kabeli koji nisu lakši od sljedećih gumenih crijeva:

**H07 RN-F DIN/VDE 0282**

**Minimalni poprečni presjek:  
do 25 m dužine: 3 x 1,5 mm<sup>2</sup>  
do 50 m dužine: 3 x 2,5 mm<sup>2</sup>**

Spojke priključnog kabela moraju biti izrađene od gume ili presvučene gumom te odgovarati sljedećoj normi:  
**DIN/VDE 0620**

Mrežni napon i frekvencija moraju se poklapati s podacima na natpisnoj pločici, odn. s podacima u poglavlju „Tehnički podaci“ (⇒ 18.).

Mrežni priključni kabel mora imati odgovarajući osigurač (⇒ 18.).

Ovaj uređaj predviđen je za rad na električnoj mreži koja ima sistemsku impedanciju  $Z_{maks.}$  na predajnoj točki (kućni priključak) od maksimalno **0,49 oma** (pri 50 Hz).

Korisnik mora provjeriti odgovara li električna mreža ovdje navedenim zahtjevima. Ako je potrebno, podaci o sistemskoj impedanciji mogu se saznati od lokalnog poduzeća za opskrbu električnom energijom.

## 10.2 Pričvrsnica za vlačno rasterećenje



Tijekom rada pričvrsnica za vlačno rasterećenje sprječava neželjeno izvlačenje priključnog kabela i time moguće štete mrežnog priključka na uređaju.

Stoga priključni kabel treba biti proveden kroz pričvrsnicu za vlačno rasterećenje.

- Priključnim kabelom (1) napravite petlju i provedite ga kroz otvor (2).
- Omotajte petlju preko kuke (3) i segnite.

## 10.3 Uključivanje prozračivača



### Opasnost od ozljeda!

Elektromotor uključite samo ako se jedinica za prozračivanje nalazi u transportnom položaju.

Prozračivač nikada nemojte nakretati za paljenje motora.

- Pritisnite i držite **1** gumb za uključivanje (1).
- Povucite **2** stremen za zaustavljanje motora (2) prema upravljaču i držite ga.

- Gumb za uključenje (1) možete ponovno pustiti nakon aktiviranja stremena za zaustavljanje motora (2).
- Spustite jedinicu za prozračivanje u radni položaj i obradite travnatu površinu. (⇒ 7.3)

## 10.4 Isključivanje prozračivača



- Jedinicu za prozračivanje dovedite u transportni položaj. (⇒ 7.3)
- Pustite stremen za zaustavljanje motora (1). Elektromotor i nož prozračivača zaustavljaju se nakon kratkog zaustavnog vremena.

# 11. Održavanje

## 11.1 Općenito



### Opasnost od ozljeda!

Obratite pozornost na sigurnosne napomene u poglavlju „Za vašu sigurnost“ (⇒ 4.).

## Godišnje održavanje koje obavlja ovlašteni serviser:

Prozračivač bi jednom godišnje trebao provjeriti ovlašteni serviser. STIHL preporučuje ovlaštenog STIHL trgovca.

## 11.2 Čišćenje uređaja



### Interval održavanja: Nakon svake uporabe

Temeljitom njegom uređaj se štiti od oštećenja i produžuje se vijek trajanja.

- Postavite prozračivač na čvrstu, vodoravnu i ravnu podlogu.
- **Položaj za čišćenje:**  
Skinite prihvatnu košaru (dodatni pribor – nije sadržan u opsegu isporuke), preklopite gornji dio upravljača (1) (⇒ 7.2) i podignite zaklopku za izbacivanje (2). Podignite prozračivač (3) s prednje strane podizanjem ručke za nošenje (4). Prozračivač postavite kako je prikazano na slici, a gornji dio upravljača ostavite da leži na tlu.
- Uređaj očistite samo vodom uz pomoć četke ili krpe. Očistite nataložene ostatke drvenim štapom. Prema potrebi upotrijebite specijalno sredstvo za čišćenje (npr. STIHL specijalno sredstvo za čišćenje).
- Nipošto nemojte usmjeravati mlaz vode ili visokotlačni čistač na električne module kao što su prekidači, dijelovi elektromotora, brtve i ležajevi.
- Očistite jedinicu za prozračivanje.
- Očistite dovod rashladnog zraka (usisne otvore) između poklopca elektromotora i kućišta kako biste osigurali dovoljno hlađenje elektromotora.

## 11.3 Elektromotor i kotači

Elektromotor ne mora se održavati.

Ležajevi kotača ne moraju se održavati.

## 11.4 Gornji dio upravljača

### Interval održavanja: Prije svake upotrebe

- Provjerite ima li oštećenja na gornjem dijelu upravljača – obložen je izolacijskim slojem. Ako na njemu postoje oštećenja, nemojte upotrebljavati prozračivač i obratite se ovlaštenom serviseru radi zamjene gornjeg dijela upravljača. STIHL preporučuje ovlaštenog STIHL trgovca.

## 11.5 Jedinica za prozračivanje



### Opasnost od ozljeda!

Istrošeni noževi mogu se odlomiti i izazvati teške ozljede. Održavanje se stoga mora provoditi strogo po propisima.

### Interval održavanja: Prije svake upotrebe

- Podignite prozračivač u položaj za čišćenje. (⇒ 11.2)
- Provjerite istrošenost, čvrsto sjedište, napuknuća i ostala oštećenja na jedinici za prozračivanje (koja se sastoji od vratila noža, noževa, matica, podloški i odstojnih čahura).

### Kontrola istrošenosti:

Noževe treba zamijeniti ako se tlo ne zarezuje čak i u većoj radnoj dubini (stupanj 6). Noževi se uvijek moraju mijenjati u kompletu.

### Noževe nikada nemojte dodatno brusiti!

Neispravne ili istrošene dijelove dajte na popravak odn. zamjenu ovlaštenom serviseru. STIHL preporučuje ovlaštenog STIHL trgovca.

## 11.6 Skladištenje i zimska pauza

- Prozračivač skladištite u suhoj, zatvorenoj prostoriji u kojoj nema puno prašine. Pripazite da uređaj bude izvan dosega djece.
- Skladištite prozračivač samo u stanju sigurnom za rad, po potrebi preklonite upravljač.
- Sve matice, svornjake i vijke održavajte čvrsto stegnutima, obnovite nečitljive napomene s opasnostima i upozorenjima na uređaju, provjerite istrošenost i oštećenja na čitavom stroju i prihvatnoj košari (dodatni pribor – nije sadržan u opsegu isporuke). Zamijenite istrošene ili oštećene dijelove.
- Eventualne smetnje na uređaju treba u pravilu ukloniti prije skladištenja.

Kod duljeg perioda neuporabe prozračivača (zimske stanke) dodatno treba obratiti pozornost na sljedeće točke:

- Temeljito očistite sve vanjske dijelove uređaja.
- Dobro nauljite, odn. namastite sve pokretne dijelove.

## 12. Transport

### 12.1 Transport



### Opasnost od ozljeda!

Prije transporta obratite pozornost na poglavlje „Za vašu sigurnost“.  
(⇒ 4.)

Prilikom transporta uvijek nosite odgovarajuću zaštitnu odjeću (zaštitne cipele, otporne rukavice). Prije podizanja ili transporta uvijek isključite mrežni kabel.

### Nošenje uređaja:

- Prozračivač moraju nositi dvije osobe. Uvijek pazite da dijelovi tijela, posebice stopala i noge, budu dovoljno udaljeni od noževa. Podižite, odnosno nosite uređaj držeći ga za ručku za nošenje (1) i za gornji dio upravljača (2), odnosno ako je gornji dio upravljača preklonjen, za donje dijelove upravljača (3).

### Vežanje uređaja:

- Osigurajte prozračivač i prihvatnu košaru (dodatni pribor – nije sadržan u opsegu isporuke) na teretnoj platformi odgovarajućim pričvrstnim sredstvima. Uređaj transportirajte samo dok stoji na kotačima.
- Pričvrstite užad odn. remenje na donjim dijelovima upravljača (3), na prednjoj osovini (4) i na potpornju kućišta ispod zaklopke na izbacivanje (5).

## 13. Minimaliziranje trošenja i izbjegavanje šteta

### Važne napomene za održavanje i njegu skupine proizvoda

#### Ručno vođen prozračivač s mrežnim napajanjem (STIHL RLE)

Tvrtka STIHL ne preuzima odgovornost za materijalne štete i štete nanosene osobama koje su nastale zbog nepoštivanja naputaka u uputama za rukovanje, posebice u vezi sa sigurnošću, rukovanjem i održavanjem ili zbog uporabe neodobrenih dogradnih ili rezervnih dijelova.

Molimo vas da svakako obratite pozornost na sljedeće važne napomene kako biste izbjegli oštećenja i pretjerano trošenje svojeg uređaja STIHL:

#### 1. Potrošni dijelovi

Neki dijelovi uređaja STIHL podliježu uobičajenom trošenju čak i pri pravilnoj uporabi te se, ovisno o načinu i duljini uporabe, moraju pravodobno zamijeniti.

Između ostalog u to se ubrajaju :

- Nož
- Klinasti remen
- Prihvatna košara (dodatni pribor – nije sadržan u opsegu isporuke)

#### 2. Pridržavanje specifikacija navedenih u ovim uputama za uporabu

Korištenje, održavanje i skladištenje uređaja STIHL morate dosljedno provoditi kako je opisano u ovim uputama za uporabu. Za bilo kakvu štetu koja je nastala uslijed nepoštivanja sigurnosnih mjera te napomena za rukovanje i održavanje odgovornost snosi sam korisnik.

To se osobito odnosi na:

- nedovoljno dimenzionirani dovodni kabel (poprečni presjek).
- neodgovarajući električni priključak (napon).
- izmjene na proizvodu koje STIHL nije odobrio.
- uporabu alata ili pribora koji nije dozvoljen, prikladan za uređaj ili je loš po kvaliteti.
- neprimjerenu, odnosno neodgovarajuću uporabu proizvoda.
- uporabu proizvoda u sportske ili natjecateljske svrhe.
- posljedične štete nastale uporabom proizvoda s neispravnim dijelovima.

#### 3. Radovi na održavanju

Redovito provodite sve radove navedene u odlomku „Održavanje“.

Ako korisnik ne može sam obaviti radove na održavanju, treba se obratiti ovlaštenom trgovcu.

STIHL preporučuje obavljanje radova održavanja i popravaka samo kod ovlaštenih STIHL trgovaca.

Ovlašteni STIHL trgovci redovito se školuju i raspolažu tehničkim informacijama.

Nepridržavanje navedenih mjera može prouzročiti štete za koje, u tom slučaju, odgovornost snosi sam korisnik.

Između ostaloga, u to se ubrajaju:

- štete na elektromotoru nastale uslijed nedovoljnog čišćenja dovoda rashladnog zraka (usisnih otvora).

- korozija i druga oštećenja koja su nastala zbog neodgovarajućeg skladištenja uređaja.
- štete na uređaju uslijed uporabe rezervnih dijelova slabije kvalitete.
- štete nastale kao posljedica nepravodobnog ili nedovoljnog održavanja, odnosno štete nastale zbog održavanja ili popravaka koji nisu obavljani u ovlaštenim servisnim radionicama.

## 14. Zaštita okoliša



Materijal nastao prozračivanjem ne baca se u otpad nego se kompostira.

Pakiranje, uređaj i dodatni pribor proizvedeni su od reciklirajućih materijala i u skladu s time ih treba zbrinuti.

Razdvojenim, ekološkim zbrinjavanjem ostataka materijala potiče se ponovna upotreba sirovina. Iz tog se razloga uređaj zbrinjava na odgovarajući način nakon isteka uobičajenog vijeka trajanja. Prilikom odlaganja obratite pozornost na upute u poglavlju „Odlaganje“. (⇒ 4.9)

Za informacije o pravilnom zbrinjavanju bačenih proizvoda obratite se centru za reciklažu ili svom ovlaštenom serviseru.

## 15. Uobičajeni rezervni dijelovi

Komplet noževa:  
6290 007 1000



## 16. Dodatni pribor

Prihvatna košara **AFK 050**:  
6910 700 9600

## 17. EU izjava o usklađenosti

### 17.1 Proračivač STIHL RLE 540.0

STIHL Tirol GmbH  
Hans Peter Stihl-Straße 5  
6336 Langkampfen  
Austrija

izjavljuje uz samostalnu odgovornost da

- izvedba: Električni proračivač
- tvornička marka: STIHL
- vrsta: RLE 540.0
- serijska oznaka: 6290

odgovara relevantnim odredbama  
Direktiva 2000/14/EC, 2006/42/EC,  
2014/30/EU, 2011/65/EU i 2009/125/EC te  
da je razvijena i proizvedena u skladu s  
verzijama sljedećih normi koje su na snazi  
na dan proizvodnje: EN 50636-2-92,  
EN 60335-1, EN 55014-1, EN 55014-2,  
EN 61000-3-2 und EN 61000-3-3 (ovisno  
o primjenjivosti).

Naziv i adresa ovlaštene ustanove:  
TÜV Rheinland LGA Products GmbH  
Tillystraße 2  
D-90431 Nürnberg

Izmjerena i zajamčena razina zvučne  
snage utvrđena je u skladu s Direktivom  
2000/14/EC, prilog V.

- Izmjerena razina zvučne snage:  
86 dB(A)

- Jamčena razina zvučne snage:  
89 dB(A)

Tehnička dokumentacija pohranjena je u  
odjelu za potvrdu tehničke ispravnosti  
proizvoda tvrtke STIHL Tirol GmbH.

Godina proizvodnje i broj stroja navedeni  
su na prozračivaču.

Langkampfen, 27.01.2021.

STIHL Tirol GmbH  
FN 46276 d, pokrajinski sud Innsbruck  
zastupa



Matthias Fleischer, voditelj odjela za  
istraživanje i razvoj

zastupa



Sven Zimmermann, voditelj odjela za  
osiguranje i unapređenje kvalitete

### 17.2 Servisa - Rezervni dijelovi

STIHL Tirol GmbH obvezuje se da će  
preko svog uvoznika opskrbljivati tržište  
rezervnim dijelovima i servisom sljedećih 7  
godina. Uvoznik je trenutno  
UNIKOMERC - UVOZ d.o.o.

### 17.3 Adresa glavne uprave tvrtke STIHL

ANDREAS STIHL AG & Co. KG  
Postfach 1771  
D-71301 Waiblingen

### 17.4 Adrese distributera STIHL

#### NJEMAČKA

STIHL Vertriebszentrale AG & Co. KG  
Robert-Bosch-Straße 13  
64807 Dieburg  
Telefon: +49 6071 3055358

#### AUSTRIJA

STIHL Ges.m.b.H.  
Fachmarktstraße 7  
2334 Vösendorf  
Telefon: +43 1 86596370

#### ŠVICARSKA

STIHL Vertriebs AG  
Isenrietstraße 4  
8617 Mönchaltorf  
Telefon: +41 44 9493030

#### ČEŠKA REPUBLIKA

Andreas STIHL, spol. s r.o.  
Chrlická 753  
664 42 Modřice

### 17.5 Adrese uvoznika STIHL

#### BOSNA I HERCEGOVINA

UNIKOMERC d. o. o.  
Bišće polje bb  
88000 Mostar  
Telefon: +387 36 352560  
Faks: +387 36 350536

#### HRVATSKA

UNIKOMERC - UVOZ d.o.o.  
Sjedište:  
Amruševa 10, 10000 Zagreb  
Prodaja:  
Ulica Kneza Ljudevita Posavskog 56,  
10410 Velika Gorica  
Telefon: +385 1 6370010  
Faks: +385 1 6221569

## TURSKA

SADAL TARIM MAKİNELERİ DIŞ  
TİCARET A.Ş.  
Hürriyet Mahallesi Manas Caddesi No.1  
35473 Menderes, İzmir  
Telefon: +90 232 210 32 32  
Fax: +90 232 210 32 33

## 18. Tehnički podaci

Vrsta	RLE 540.0
Serijska oznaka	6290
Motor, izvedba	Elektromotor
Napon	230 V~
Potrošnja	1600 W
(EU) 2019/1781	§2(2) (j)
Frekvencija	50 Hz
Osigurač	10 A
Klasa zaštite	II
Vrsta zaštite	IPX 4
Uređaj za prozračivanje tla	14 fiksno montiranih okomitih noževa
Pogon noževa prozračivača	trajni
Broj okretaja motora	2840 o/min
Radna širina	38 cm
Radna dubina	6 stupnjeva, raspon namještanja 25 mm

Vrsta	RLE 540.0
Promjer prednjeg kotača	180 mm
Promjer stražnjeg kotača	180 mm
Duljina	126 cm
Širina	54 cm
Visina	111 cm
Težina	28 kg

### Emisije buke:

Prema Direktivi 2000/14/EC:  
Jamčena razina zvučne snage  $L_{WA,d}$  89 dB(A)  
Prema Direktivi 2006/42/EC:  
Razina zvučnog tlaka na radnom mjestu  
 $L_{pA}$  72 dB(A)  
Nesigurnost  $K_{pA}$  2 dB(A)

### Vibracije na rukama:

Navedena karakteristična vrijednost vibracija prema normi EN 12096:  
Izmjerena vrijednost  
 $a_{hw}$  1,95 m/s<sup>2</sup>  
Nesigurnost  $K_{hw}$  0,98 m/s<sup>2</sup>  
Mjerenje prema normi EN 20643

## 18.1 REACH

REACH označava uredbu EU o registraciji, evaluaciji i autorizaciji kemikalija.

Informacije o ispunjavanju REACH uredbe (EZ) br. 1907/2006 navedene su na stranici [www.stihl.com/reach](http://www.stihl.com/reach)

## 19. Traženje pogrešaka

- ✘ Eventualno potražite ovlaštenog trgovca, STIHL preporučuje ovlaštenog STIHL trgovca.

### Smetnja:

Elektromotor se ne pokreće

### Mogući uzrok:

- Nema mrežnog napona
- Jedinica za prozračivanje ne nalazi se u transportnom položaju
- Gumb za uključenje nije pritisnut
- Vratilo je noža blokirano
- Priključni je kabel/utikač, odn. spojka utikača ili prekidač neispravan
- Termička je zaštita od preopterećenja elektromotora aktivirana

### Pomoć:

- Provjerite osigurač (⇒ 10.1)
- Dovedite jedinicu za prozračivanje u transportni položaj (⇒ 7.3)
- Pritisnite gumb za uključenje (⇒ 10.3)
- Dovedite jedinicu za prozračivanje u transportni položaj odn. očistite kućište i kanal za izbacivanje (izvucite mrežni utikač!) (⇒ 7.3), (⇒ 11.2)
- Provjerite, odn. zamijenite kabel/utikač/prekidač (⇒ 10.1), (✘)
- Pustite uređaj da se ohladi (⇒ 8.4), (✘)

### Smetnja:

Često izbacivanje osigurača

### Mogući uzrok:

- Neprikladni priključni kabel
- Preopterećenje mreže

- Uređaj je preopterećen radom s predeboko namještenim noževima

#### Pomoć:

- Upotrijebite odgovarajući priključni kabel (⇒ 10.1)
- Priključite uređaj na drugi strujni krug
- Smanjite radnu dubinu i brzinu kretanja (⇒ 7.4)

#### Smetnja:

Jake vibracije tijekom rada

#### Mogući uzrok:

- Jedinica je za prozračivanje neispravna
- Pričvršćenje je elektromotora s unutarnjim izgaranjem labavo

#### Pomoć:

- Provjerite i po potrebi popravite noževe, vratilo noža, spoj, čahure razmaka i ležajeve jedinice za prozračivanje (⇒ 11.5), (✘)
- Pritegnite elektromotor (✘)

#### Smetnja:

Loš radni rezultat

#### Mogući uzrok:

- Noževi su namješteni predeboko (ogoljela mjesta, visoki udio trave u materijalu nastalom prozračivanjem)
- Noževi su namješteni previsoko (ne uklanja se dovoljno ili se uopće ne uklanja filc trave)
- Noževi su dosegli granicu istrošenosti
- Klinasti je remen neispravan, istrošen ili preslabo stegnut

#### Pomoć:

- Smanjite radnu dubinu (⇒ 7.4)
- Povećajte radnu dubinu (⇒ 7.4)
- Zamijenite noževe (⇒ 11.5), (✘)
- Zamijenite klinasti remen (✘)

#### Smetnja:

Noževi se ne okreću

#### Mogući uzrok:

- Klinasti je remen neispravan
- Jedinica je za prozračivanje neispravna

#### Pomoć:

- Zamijenite klinasti remen (✘)
- Popravite jedinicu za prozračivanje (⇒ 11.5), (✘)

#### Smetnja:

Jedinica za prozračivanje ne može se podići odn. spustiti

#### Mogući uzrok:

- Uže je neispravno ili otkvačeno

#### Pomoć:

- Zamijenite odn. popravite uže (✘)

#### Smetnja:

Radna se dubina ne može namjestiti

#### Mogući uzrok:

- Jedinica za prozračivanje nalazi se u radnom položaju
- Okretna je ručica ili element za namještanje neispravan

#### Pomoć:

- Dovedite jedinicu za prozračivanje u transportni položaj (⇒ 7.3)
- Popravite okretnu ručicu odn. element za namještanje (✘)

## 20. Servisni plan

### 20.1 Potvrda predaje

**Model:** \_\_\_\_\_

**Serijski broj:**

□	□	□	□	□	□	□	□	□	□
---	---	---	---	---	---	---	---	---	---

**Datum:** □ □ □ □ □ □ □ □ □ □



Sljedeći servis

**Datum:** □ □ □ □ □ □ □ □ □ □

### 20.2 Potvrda servisa

Prilikom radova na održavanju dajte ove upute za uporabu svom ovlaštenom STIHL trgovcu. On na označenim poljima potvrđuje da su provedeni servisni radovi.

 Datum obavljenog servisa

 Datum sljedećeg servisa





## Vážená zákaznice, vážený zákazníku,

těší nás, že jste se rozhodli pro firmu STIHL. Vytvíjíme a vyrábíme naše výrobky ve špičkové kvalitě odpovídající potřebám našich zákazníků. Tím vznikají výrobky s vysokým stupněm spolehlivosti i při extrémním namáhání.

STIHL je zárukou špičkové kvality také v servisních službách. Náš odborný prodej zajišťuje kompetentní poradenství a instruktáž jakož i obsáhlý technický suport.

Děkujeme Vám za Vaši důvěru a přejeme mnoho spokojenosti s Vaším výrobkem STIHL.

Dr. Nikolas Stihl

**DŮLEŽITÉ! PŘED POUŽITÍM SI NÁVOD PŘEČÍST A ULOŽIT PRO DALŠÍ POTŘEBU.**

## 1. Obsah

<b>O tomto návodu k použití</b>	<b>300</b>	<b>Bezpečnostní zařízení</b>	<b>310</b>
Všeobecné informace	300	Ochranná zařízení	310
Návod ke čtení tohoto návodu k použití	300	Dvojruční ovládání	310
Provedení podle země vývozu	300	<b>Uvedení stroje do provozu</b>	<b>310</b>
<b>Popis stroje</b>	<b>301</b>	Připojení stroje k elektrické síti	310
<b>Pro vaši bezpečnost</b>	<b>301</b>	Odlehčení tahu kabelu	310
Všeobecně	301	Zapnutí prořezávače	310
Varování – nebezpečí úrazu elektrickým proudem	302	Vypnutí prořezávače	311
Oděv a příslušenství	303	<b>Údržba</b>	<b>311</b>
Transportování stroje	303	Všeobecně	311
Před zahájením práce	303	Čištění stroje	311
Během práce	304	Elektromotor a kola	311
Údržba, čištění, opravy a uskladnění	305	Horní díl vodicího držadla	311
Uskladnění při delších provozních přestávkách	306	Vertikutační jednotka	311
Likvidace použitých materiálů	306	Uskladnění stroje a zimní přestávka	312
<b>Popis symbolů</b>	<b>306</b>	<b>Přeprava stroje</b>	<b>312</b>
<b>Rozsah dodávky</b>	<b>307</b>	Přeprava stroje	312
<b>Příprava stroje k provozu</b>	<b>307</b>	<b>Opatření pro minimalizování opotřebení a zabránění vzniku škod</b>	<b>312</b>
Montáž vodicího držadla	307	Ochrana životního prostředí	313
Sklopení vodicího držadla	308	<b>Běžné náhradní díly</b>	<b>313</b>
Vertikutační jednotka	308	Příslušenství	313
Nastavení pracovní hloubky	308	<b>Prohlášení o shodnosti výroby EU</b>	<b>313</b>
<b>Pokyny pro práci</b>	<b>308</b>	Prořezávač STIHL RLE 540.0	313
Pokyny pro vertikální prořezávání	309	Servisní organizace	314
Pracovní oblast obsluhy	309	Adresa ředitelství společnosti STIHL	314
Správné zatížení elektromotoru	309	Adresy prodejních organizací STIHL	314
Tepelná ochrana elektromotoru proti proudovému přetížení	309	Adresy importérů produktů STIHL	314
Když je vertikutační jednotka zablokována	309	<b>Technické údaje</b>	<b>314</b>
		REACH	315
		<b>Hledání závad</b>	<b>315</b>
		<b>Servisní plán</b>	<b>316</b>
		Potvrzení předání	316

## 2. O tomto návodu k použití

### 2.1 Všeobecné informace

Tento návod k použití platí jako **originální návod k použití** výrobce ve smyslu směrnice ES 2006/42/EC.

Společnost STIHL neustále pracuje na dalším technickém vývoji a rozšiřování sortimentu svých výrobků, proto si vyhrazujeme právo na změny obsahu dodávek týkající se vzhledu, konstrukce a vybavení.

Z údajů a vyobrazení uvedených v tomto katalogu nemohou být z tohoto důvodu vyvozeny žádné právní nároky.

V tomto návodu k použití jsou případně popsány modely, které nejsou dostupné v každé zemi.

Tento návod k použití je chráněn autorskými právy. Všechna práva jsou vyhrazena, zvláště právo na rozmnožování, překlady a zpracování elektronickými systémy.

### 2.2 Návod ke čtení tohoto návodu k použití

Obrázky a texty popisují určité manipulační kroky.

V návodu k použití jsou vysvětleny také veškeré obrázkové symboly umístěné na stroji.

### Směr pohledu:

Směr pohledu při označení směru „**vlevo**“ a „**vpravo**“ je v tomto návodu k použití definován takto:

Obsluha stojí za strojem a dívá se dopředu ve směru jízdy.

### Odkaz na příslušnou kapitolu:

Šipka ukazuje na související kapitoly a podkapitoly, ve kterých lze najít další vysvětlení. V následujícím příkladu je uveden odkaz na příslušnou kapitolu: (⇒ 4.)

### Označení jednotlivých textových bloků:

Popsané pokyny mohou být označeny podle následujících příkladů.

Manipulační kroky vyžadující přímý zákrok obsluhy:

- Pomocí šroubováku uvolněte šroub (1), stiskněte páku (2)...

Všeobecný výčet:

- Použití stroje při sportovních nebo soutěžních akcích

### Texty se zvláštním významem:

Textové bloky se zvláštním významem jsou za účelem zdůraznění zvláštního významu označeny v návodu k použití jedním z následujících symbolů.



#### Nebezpečí!

Nebezpečí nehody a těžkých úrazů osob. Zde je nutno dodržovat určitá pravidla nebo se něco zakazuje.



#### Varování!

Nebezpečí úrazu osob. Dodržováním předepsaných pravidel lze možným nebo pravděpodobným úrazům zabránit.



#### Pozor!

Dodržováním předepsaných pravidel lze zabránit lehkým úrazům, resp. vzniku materiálních škod.



#### Upozornění

Informace pro lepší využití funkcí stroje a pro zabránění případné nesprávné obsluhy.

### Texty k obrázku:

Obrázky, které vysvětlují použití stroje, se nacházejí na začátku návodu k použití.

Symbol fotoaparátu slouží k propojení určitého obrázku v obrázkové části s odpovídajícím textem v návodu k použití.



### 2.3 Provedení podle země vývozu

Společnost STIHL dodává stroje s různými elektrickými zástrčkami a spínači v závislosti na zemi vývozu.

Na obrázcích jsou stroje zobrazeny s eurozástrčkami; stroje s jiným provedením zástrček se připojují do elektrické sítě podobným způsobem.

## 3. Popis stroje



- 1 Horní díl vodicího držadla s ovládacími prvky
- 2 Příchytka kabelu
- 3 Křídlová matice
- 4 Skříň
- 5 Držadlo pro nošení
- 6 Kapota elektromotoru
- 7 Výkonový štítek se sériovým číslem stroje
- 8 Vyhazovací klapka
- 9 Páka pro zastavení motoru
- 10 Zapínací tlačítko
- 11 Otočný knoflík pro regulaci pracovní hloubky
- 12 Páka vertikutační jednotky

## 4. Pro vaši bezpečnost

### 4.1 Všeobecně



Při práci se strojem bezpodmínečně dodržujte tyto bezpečnostní předpisy.



Před prvním uvedením stroje do provozu si pozorně přečtete celý návod k použití. Návod k použití pečlivě uložte pro pozdější potřebu.

Tato bezpečnostní opatření je nutno bezpodmínečně dodržovat v zájmu vaší vlastní bezpečnosti, avšak jejich výčet není konečný. Používejte stroj vždy s rozumem a s vědomím zodpovědnosti a

pamatujte na to, že uživatel zodpovídá za úrazy dalších osob nebo poškození jejich majetku.

Důkladně se seznamte s ovládacími prvky a použitím stroje.

Stroj smí používat pouze osoby, které si přečetly návod k použití a jsou obeznámeny s ovládním stroje. Před prvním uvedením stroje do provozu musí uživatel absolvovat odborné a praktické zaškolení. Uživatelé musí být ze strany prodejce nebo jiné odborně způsobilé osoby vysvětleno, jak se musí stroj obsluhovat.

Při tomto zaškolení musí být uživateli zvláště zdůrazněno, že je pro práci se strojem nezbytná nejvyšší opatrnost a koncentrace.

Zbytková rizika nebude nikdy možno zcela vyloučit ani tehdy, jestliže tento stroj budete obsluhovat předepsaným způsobem.



#### Riziko smrti udušením!

Děti by se mohly při hře s obalovým materiálem udusit. Bezpodmínečně tedy zabraňte dětem v přístupu k obalovému materiálu.

Stroj včetně všech nástaveb svěřujte, resp. půjčujte pouze osobám, které jsou s tímto modelem a jeho obsluhou důkladně seznámeny. Návod k použití je součástí stroje a musí být vždy předán společně s ním.

Stroj používejte pouze tehdy, pokud jste odpočinutí a v dobré tělesné i duševní kondici. V případě, že jste zdravotně handicapováni, měli byste se dotázat svého lékaře, zda smíte se strojem pracovat. Se strojem se nesmí pracovat po požití alkoholu, drog nebo léků, které ovlivňují reakční schopnost.

Zajistěte, že je uživatel fyzicky, smyslově a mentálně schopný se strojem pracovat a obsluhovat jej. Pokud je uživatel fyzicky, smyslově nebo mentálně omezen, může s ním pracovat pouze pod dohledem nebo podle pokynů odpovědné osoby.

Zajistěte, aby byl uživatel plnoletý nebo byl v souladu s vnitrostátními předpisy vyškolen pod dohledem v práci.

#### Použití v souladu s určením:

Stroj je určen pouze pro vertikální prořezávání. Jiné použití není dovoleno, jinak hrozí nebezpečí úrazu nebo poškození stroje.

Stroj je koncipován pro soukromé využití.

#### Pozor – nebezpečí úrazu!

Pro zabránění nebezpečí úrazu uživatele se stroj nesmí používat pro následující práce (výčet příkladů není úplný):

- stříhání houští, živých plotů a křoví,
- sekání popínavých rostlin,
- údržbu trávníků na střechách a v balkónových květinových truhlících,
- drcení a rozmělnění odřezků větví stromů a keřů,
- čištění chodníků (vysávání, vyfukování),
- vyrovnávání nerovností půdy, jako např. krtinců,
- transportování směsi materiálů pro vertikutaci, vyjma sběrného koše, který je k tomu určen (příslušenství, není součástí dodávky).

Z bezpečnostních důvodů je zakázáno, s výjimkou odborné montáže příslušenství schváleného firmou STIHL, provádět na stroji jakékoliv změny. Takové jednání má kromě toho za následek zrušení všech

nároků vyplývajících ze záruky. Informace o schváleném příslušenství obdržíte u Vašeho odborného prodejce STIHL.

Zejména je zakázána jakákoliv manipulace se strojem, která by změnila výkon nebo otáčky spalovacího motoru nebo elektromotoru.

Se strojem není dovoleno transportovat žádné předměty, zvířata nebo osoby, obzvláště děti.

Stroj nechávejte stát pouze na rovné ploše, odkud se nemůže sám rozjet.

Při použití stroje na veřejných zelených plochách, v parcích, na sportovištích, veřejných komunikacích a v zemědělském či lesním hospodářství se musí pracovat s nejvyšší opatrností.



#### **Pozor! Zdraví škodlivé**

**vibrace!** Nadměrné zatížení vibracemi může mít za následek ohrožení krevního oběhu nebo

nervové soustavy, obzvláště u osob s problematickým krevním oběhem.

Pokud se objeví symptomy, které by mohly být vyvolány následkem vibrací, obraťte se na lékaře.

K těmto příznakům, vyskytujícím se převážně v prstech, rukou nebo v zápěstí, patří např. (výčet příkladů je neúplný):

- necitlivost,
- bolesti,
- svalová slabost,
- změny zabarvení pokožky,
- nepříjemné brnění.

Během provozu držte vodicí držadlo pevně, nikoli však křečovitě oběma rukama v místech, která jsou k tomu určena.

Dobu práce plánujte vždy tak, abyste se vyhnuli vysokému zatížení po delší časové období.

## **4.2 Varování – nebezpečí úrazu elektrickým proudem**



### **Pozor – nebezpečí úrazu elektrickým proudem!**

Pro elektrickou bezpečnost musí být všechny díly, které slouží k napájení proudem (síťové kabely, zástrčky, vypínače, prodlužovací kabel), nepoškozené a musí odpovídat předpisům.



Není dovoleno používat poškozené kabely, spojky a zástrčky nebo předpisům nevyhovující přívodní, příp. prodlužovací kabely. Z toho důvodu **před každým použitím** kontrolujte napájení proudem, přívodní a prodlužovací kabel, zda nevykazují známky poškození či stárnutí materiálu (praskliny).

Uvádějte stroj do provozu pouze s odvinutým síťovým kabelem.

Pokud používáte prodlužovací kabel navinutý na bubnu, je nutné tento kabel před použitím zcela odvinout.

Poškozený prodlužovací kabel nikdy nepoužívejte. Poškozené prodlužovací kabely neopravujte, ale okamžitě je vyměňte za nové.

Jsou-li kabely poškozené nebo opotřebované, stroj se nesmí používat. Zejména je nutno zkontrolovat poškození a projevy stárnutí přívodního síťového kabelu.

Údržbařské práce a opravy přívodních síťových vedení smí provádět pouze speciálně vyškolení odborníci.

## **Nebezpečí úrazu elektrickým proudem!**

Poškozený kabel nezapojujte do elektrické sítě, a pokud je zapojený do sítě, nikdy se ho nedotýkejte před odpojením ze sítě. Poškozené kabely mohou vést ke kontaktu s částmi pod napětím.

Vertikutační jednotky (řezných nožů) se dotýkejte teprve tehdy, až je stroj odpojen ze sítě.

Vždy předem zkontrolujte, zda je použité přívodní síťové vedení dostatečně jištěno.



Přestože je elektromotor chráněn před stříkající vodou, nesmí se se strojem pracovat během deště ani v mokřem prostředí.

Používejte výhradně prodlužovací kabely izolované proti vlhkosti, vhodné pro použití stroje ve venkovním prostředí (⇒ 10.1).

Při rozpojování přívodního kabelu uchopte vždy přímo těleso vidlice a zásuvky, nikdy netahejte za přívodní kabely.

Přívodní, příp. prodlužovací kabel při vertikálním přežezávání udržujte daleko od řezných nožů, abyste se vyhnuli poškozením, která by mohla vést ke kontaktu s částmi pod napětím.

Při nehodě nebo poruše provozu prořezávač ihned vypněte a zástrčku vytáhněte ze sítě.

Pokud dojde při používání stroje k zauzení nebo poškození přívodního elektrického kabelu nebo prodlužovacího kabelu (např. přejetím), prořezávač ihned vypněte a vytáhněte zástrčku ze sítě. Zkontrolujte kabel a příp. jej vyměňte.

Pokud je stroj připojen k elektrickému agregátu, dbejte na to, aby nedošlo k poškození v důsledku kolísání proudu.



Stroj zapojujte pouze do elektrické sítě, kterou doporučujeme vybavit proudovým chráničem se jmenovitým vybavovacím rozdílovým proudem max. 30 mA. V případě nejasností se obraťte na odborníka s elektrotechnickou kvalifikací.

Pro zajištění elektrické bezpečnosti dbejte na to, aby byl elektrický kabel vždy správně namontován na vodičím držadle.

### 4.3 Oděv a příslušenství



Při práci vždy používejte pevnou obuv s drsnou podrážkou. Nikdy nepracujte bosí ani například v sandálech.



Během práce noste vhodné ochranné brýle.



Při údržbových a čistících pracích, jakož i při transportu stroje navíc používejte pevné rukavice a dlouhé vlasy si sepněte a zabezpečte je (šátkem na hlavu, čepicí atd.).

Stroj se smí provozovat jen v dlouhých kalhotách a těsně přiléhajícím oblečení.

Nikdy nenoste volné šaty, které by se mohly zachytit o pohybující se díly stroje (ovládací páky) – také žádné šperky, kravaty a šály.

### 4.4 Transportování stroje

Pro zabránění nebezpečí poranění na ostrých hranách a popálení na horkých dílech stroje pracujte jen v pracovních rukavicích.

Před transportem stroj vždy vypněte, vytáhněte síťový kabel, vertikutační jednotku nastavte do transportní polohy a vyčkejte, až se řezný nůž zcela zastaví.

Stroj transportujte pouze s ochlazeným elektromotorem.

Respektujte hmotnost stroje a podle potřeby používejte pro nakládání vhodné nakládací pomůcky (nakládací plošiny, zdvihací zařízení).

Stroj se společně transportovanými díly stroje (např. sběrným košem dostupným v příslušenství) zajistěte na ložné ploše použitím dostatečně dimenzovaných vázacích prostředků (upínací popruhy, lana atd.).

Při zvedání a přenášení zabraňte kontaktu s noží.

Dodržujte pokyny uvedené v kapitole „Transportování stroje“. Zde je popsáno, jak se musí stroj zvedat, resp. pevně upevňovat. (⇒ 12.1)

Při transportu stroje dodržujte platné regionální zákonné předpisy, zejména předpisy o bezpečnosti a zajištění nákladu během transportu a způsobu dopravy předmětů na ložné ploše.

### 4.5 Před zahájením práce

Je nutno zajistit, aby se strojem pracovaly pouze osoby, které znají návod k použití.

Dodržujte pokyny uvedené v kapitole „Nebezpečí úrazu elektrickým proudem“ (⇒ 4.2).

Dodržujte platné komunální předpisy pro provozní dobu zahradní techniky s elektromotorem.

Nepoužívejte stroj na dlážděném nebo šterkovém povrchu, protože vymrštěný materiál může vést ke zranění.

Pozemek, na kterém se má se strojem pracovat, důkladně překontrolujte a předem odstraňte všechny kameny, klacky, dráty, kosti či jiná cizí tělesa, která by mohla být strojem odmrštěna. Překážky (jako např. pařezy, kořeny) lze ve vysoké trávě snadno přehlédnout.

Označte si proto před zahájením práce se strojem všechny cizí objekty skryté v zatravněné ploše (překážky), které není možné odstranit.

Před použitím stroje se musí vyměnit všechny vadné, opotřebené a poškozené součásti. Neprodleně vyměňte nečitelné či poškozené výstražné a bezpečnostní symboly na stroji. Specializovaný prodejce strojů STIHL má k dispozici náhradní samolepky s upozorněním i všechny další náhradní díly.

Stroj se smí používat pouze v **provozně bezpečném stavu**. Před každým uvedením stroje do provozu proto zkontrolujte,

- zda je stroj v předepsaném smontovaném stavu,
- zda je vertikutační jednotka v bezvadném stavu (nožový hřídel, řezný nůž, rozpěrná pouzdra a šroubové spojení); zkontrolujte především jejich bezpečné upevnění, poškození (vruby nebo praskliny) a opotřebenění,
- zda jsou v bezvadném stavu bezpečnostní zařízení (např. vyhazovací klapka s pryžovou lištou, skříň, vodičím držadlo, páka pro zastavení motoru) a zda řádně fungují,

- zda není sběrný koš (příslušenství, není součástí dodávky) poškozen a zda je namontován kompletně, poškozený sběrný koš se nesmí používat.

V případě potřeby proveďte veškeré nutné práce, příp. vyhledejte odborného prodejce. Společnost STIHL doporučuje odborného prodejce STIHL.

#### 4.6 Během práce



Se strojem nikdy nepracujte, pokud se v nebezpečné oblasti nacházejí zvířata nebo osoby, zvláště děti.

Na stroji nainstalované bezpečnostní spínače a bezpečnostní zařízení nesmějí být odstraněny ani přemostěny. Nikdy nefixujte zejména páku pro zastavení motoru na držadle pro ruční vedení stroje (např. přivázáním).

Vodící držadlo musí být vždy správně namontováno a nesmí se měnit. Stroj nikdy nespouštějte do provozu se sklopeným vodícím držadlem.

Na vodící držadlo nikdy nezavěšujte žádné předměty (např. pracovní oděv). Prodlužovací kabel se nesmí namotávat na vodící držadlo.

Pracujte jen za denního světla nebo při dobrém umělém osvětlení.

Nepracujte se strojem při dešti, bouři a zejména ne při nebezpečí úderu blesku.

Na vlhkém podkladu se kvůli snížené stabilitě postroje obsluhy zvyšuje riziko úrazu.

Pracujte obzvláště opatrně, abyste zabránili uklouznutí. Je-li to možné, vyhněte se používání stroje na vlhkém podkladu.

Nenechávejte stroj stát v dešti.

#### Zapnutí stroje:

Při zapínání stroje postupujte opatrně, viz příslušné pokyny v kapitole „Uvedení stroje do provozu“. (⇒ 10.)

Dbejte na dostatečnou vzdálenost nohou od řezných nožů.

Před zapnutím vždy nastavte vertikální jednotku do transportní polohy.

Stroj musí při zapnutí stát na rovné ploše.

Stroj se nesmí před zapnutím a během zapínacího procesu naklápět.

Nezapínejte elektromotor, pokud není vyhadzovací kanál zakrytý vyhadzovací klapkou, příp. sběrným košem (příslušenství, není součástí dodávky).

Vyhnete se častému zapínání během krátké doby, obzvláště pak „hraní“ si se zapínacím tlačítkem. Nebezpečí přehřátí elektromotoru!

Z důvodu kolísání napětí, způsobeného rozběhem stroje, může při nepříznivých podmínkách sítě dojít k rušení jiných zařízení, připojených do stejného zásuvkového okruhu. V takovém případě proveďte přiměřená opatření (např. stroj připojte do jiného zásuvkového okruhu než rušením postižené zařízení, pro provoz stroje použijte zásuvkový okruh s nižší impedancí).

#### Práce na svazích:

Na svazích se pohybujte vždy napříč sklonu, nikdy podélně.

Pokud uživatel při práci v podélném směru ztratí kontrolu, mohl by jej proezávající stroj převálcovat.

Buďte obzvláště opatrní při změně směru jízdy na svahu.

Při práci ve svazích dbejte vždy na dobrý postoj a vyhněte se práci se strojem v nadměrně strmých svazích.

Z bezpečnostních důvodů nepoužívejte stroj na svazích s větším stoupáním než 25° (46,6 %). **Nebezpečí úrazu!** 25° sklon svahu odpovídá vertikálnímu stoupání o 46,6 cm na 100 cm horizontální délky.

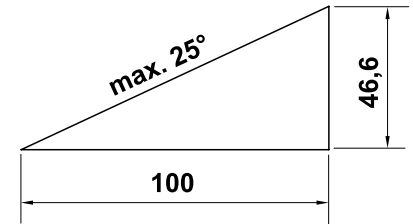

#### Práce:



#### Pozor – nebezpečí úrazu!

Rukama ani nohama nikdy nesahejte na otáčející se díly ani pod ně. Nikdy se

nedotýkejte rotujícího řezného nože. Držte se vždy dostatečně daleko od vyhadzovacího otvoru. Vždy dodržujte bezpečný odstup, který je daný vodícím držadlem stroje.

Nikdy se nepokoušejte kontrolovat vertikální jednotku, pokud je stroj v provozu. Nikdy neotvírejte vyhadzovací klapku a/nebo nesnímejte sběrný koš (příslušenství, není součástí dodávky), dokud rotují řezné nože. Rotující řezné nože mohou způsobit úraz.

Přes stroj se nenahýbejte a vždy dbejte na to, abyste udržovali rovnováhu a stabilitu.

Stroj vedte jen krokem – při práci se strojem nikdy neutíkejte. Při rychlém vedení stroje můžete zakopnout o překážky nebo uklouznout atd., čímž se zvyšuje nebezpečí úrazu.

Dbejte na to, že při vertikálním prořezávání do větší hloubky, příp. při přejetí nerovností půdy se řezné nože dostanou do většího záběru. Jsou-li řezné nože nastaveny příliš hluboko, může se stát, že se pojezd prořezávače nechťně zrychlí, což může mít za následek ztrátu kontroly nad strojem.

Před otáčením stroje vždy nastavte vertikální jednotku do transportní polohy.

Buďte obzvlášť opatrní při otáčení nebo při přitahování stroje k sobě.

### **Nebezpečí zakopnutí!**

Nikdy nezvedejte ani nepřenášejte stroj s běžícím elektromotorem nebo se síťovým kabelem připojeným do elektrické sítě.

Všechny skryté předměty (zavlažovače trávniku, kolíky, vodní ventily, základy, elektrické kabely apod.) zapuštěné do trávního drnu se musí objíždět. Nikdy nejezděte přes tyto předměty.

Pracujete-li v blízkosti svahů, okrajů terénu, příkopů a náspů, používejte stroj s obzvláštní opatrností. Dbejte zejména na dostatečnou vzdálenost od podobných nebezpečných míst.



**STOP**

Pamatujte na to, že po vypnutí motoru trvá ještě několik sekund, než se řezný nůž přestane úplně otáčet.

Elektromotor vypněte a vertikální jednotku uveďte do transportní polohy,

- předtím než budete nastavovat pracovní hloubku,
- předtím než otevřete vyhazovací klapku nebo sejmete sběrný koš (příslušenství, není součástí dodávky).



Vždy vypněte elektromotor, vytáhněte síťovou zástrčku, uveďte vertikální jednotku do transportní polohy a ujistěte se, zda je řezný nůž zcela v klidu:

- před přesunutím stroje na plochu bez travního porostu,
- před zvednutím nebo přenášením stroje,
- před přepravou stroje.



Vždy vypněte elektromotor, vytáhněte síťovou zástrčku a ujistěte se, zda je řezný nůž zcela v klidu:

- než se vzdálíte od stroje, příp. když je stroj bez dozoru,
- než začnete uvolňovat zablokovanou vertikální jednotku nebo čistit ucpaný vyhazovací kanál,
- než stroj začnete kontrolovat, čistit nebo na něm provádět nějaké práce (jako např. sklopení vodicího držadla),
- když došlo ke střetu s cizím tělesem (Než stroj opět spustíte a budete s ním pracovat, zkontrolujte, zda nedošlo k jeho poškození, a proveďte potřebné opravy);
- když stroj abnormálně vibruje (V tom případě je nutná okamžitá kontrola).



### **Nebezpečí poranění kvůli vadným dílům!**

Silné vibrace zpravidla signalizují nějakou poruchu.

Stroj se nesmí používat, zejména pokud má poškozenou nebo ohnutou vertikální jednotku (nožový hřídel, řezný nůž, rozpěrná pouzdra a šroubové spojení).

Zkontrolujte stroj při abnormálních vibracích, příp. po střetu s cizím předmětem, zvláště vertikální jednotku (nožový hřídel, řezný nůž, rozpěrná pouzdra a šroubové spoje), skříň a vyhazovací klapku, zda nejsou poškozeny či nemají uvolněné díly, a proveďte nezbytné opravy dřív, než stroj znovu spustíte a začnete s ním pracovat. Pokud nemáte potřebné znalosti, nechte provést nutné opravy odborníkem – společnost STIHL doporučuje odborného prodejce produktů STIHL.

## **4.7 Údržba, čištění, opravy a uskladnění**



Před zahájením jakýchkoli prací na stroji, před seřizováním nebo čištěním stroje, před kontrolou zauzlení či poškození přírodního kabelu se musí stroj vypnout a kabel vytáhnout ze síťové zásuvky.

Před uložením do uzavřeného prostoru, před prováděním údržbářských prací a čištění nechte stroj úplně vychladnout.

### **Čištění:**

Po ukončení práce se musí celý stroj pečlivě vyčistit. (⇒ 11.2)

Usazené zbytky odstraňte dřevěným kolíkem. Spodní stranu stroje vyčistěte kartáčem a vodou.

Pro čištění stroje nikdy nepoužívejte vysokotlaké čisticí zařízení nebo proud vody (např. ošťrkáním pomocí zahradní hadice). Nepoužívejte agresivní čisticí prostředky. Tyto čisticí prostředky mohou poškodit plastové a kovové díly, a tím negativně ovlivnit bezpečný provoz Vašeho stroje STIHL.

Pro zabránění nebezpečí požáru udržujte oblast otvorů pro chladicí vzduch mezi krytem elektromotoru a skříní vždy v čistém stavu bez zbytků např. trávy, slámy, mechu, listů nebo vytečeného tuku.

#### Údržbářské práce:

Smí se provádět pouze údržbářské práce, které jsou popsány v tomto Návodu k použití, další práce nechejte provést u odborného prodejce.

Potřebujete-li odborné informace nebo nemáte-li k dispozici potřebné nářadí, Váš odborný prodejce Vám **vždy** rád pomůže. STIHL doporučuje nechat provést všechny údržbářské práce a opravy výlučně prostřednictvím odborného prodejce STIHL.

Odborní prodejci STIHL jsou pravidelně školeni a disponují všemi potřebnými technickými informacemi.

Používejte jen nářadí, příslušenství a nástavby, které byly pro tento stroj schváleny firmou STIHL, nebo technicky identické díly, jinak může dojít k nehodám s újmou na zdraví osob nebo poškozením stroje. V případě dotazů se obračejte na odborného prodejce.

Vlastnosti originálního nářadí, příslušenství a náhradních dílů STIHL jsou optimálně sladěny se strojem a se všemi požadavky uživatele. Originální náhradní díly STIHL lze poznat podle čísla náhradních dílů STIHL, podle nápisu STIHL a případně podle značky označující náhradní díly STIHL. Na malých dílech může být toto označení také samostatně.

Samolepicí informační a výstražné piktogramy na stroji udržujte vždy čisté a nepoškozené. Poškozené nebo ztracené samolepicí štítky se musí vyměnit za nové originální štítky od Vašeho odborného

prodejce STIHL. Při výměně určitého dílu za nový dbejte na to, aby byl tento nový díl opatřen stejnou nálepkou.

Na vertikální jednotce pracujte jen v pevných pracovních rukavicích a při práci postupujte s nejvyšší opatrností.

Při práci na vertikální jednotce dávejte pozor na to, že se řezné nože mohou pohybovat i tehdy, je-li zástrčka vytažena.

Pro zajištění bezpečného provozu stroje pokaždé kontrolujte pevné dotažení všech matic, čepů a šroubů.

Pravidelně kontrolujte celý stroj a sběrný koš (příslušenství, není součástí dodávky), zejména před uskladněním (např. před zimní přestávkou), z hlediska opotřebení a poškození. Opotřebené nebo poškozené součásti stroje se musí z bezpečnostních důvodů ihned vyměnit, aby se stroj vždy nacházel v bezpečném provozním stavu.

Pokud musely být při údržbářských pracích demontovány některé součásti nebo ochranná zařízení, je nutno tyto součásti neprodleně a podle předpisu namontovat zpět na původní místo.

#### 4.8 Uskladnění při delších provozních přestávkách

Vychladnutý stroj uskladněte v suchém, uzavřeném a bezprašném prostoru.

Vždy se ujistěte, že je stroj zajištěn proti neoprávněnému použití (např. před dětmi).

Před uskladněním (např. zimní přestávka) stroj důkladně vyčistěte.

Stroj uskladněte v řádném provozním stavu.

Stroj nechávejte na rovné ploše, odkud se nemůže nechtěně rozjet.

#### 4.9 Likvidace použitých materiálů

Zajistěte, aby byl použitý a nepotřebný stroj odevzdán do specializované sběrný pro ekologickou likvidaci odpadu. Stroj před likvidací zneškodněte tak, aby byl nepoužitelný. Aby se předešlo možným úrazům, odstraňte síťový kabel, příp. elektrický kabel k zapínání elektromotoru.

#### Nebezpečí úrazu způsobeného vertikální jednotkou!

Nikdy nenechávejte bez dozoru ani stroj, který je vyřazen z provozu. Zajistěte uskladnění stroje a řezných nožů tak, aby byly mimo dosah dětí.

## 5. Popis symbolů



#### Pozor!

Před uvedením stroje do provozu si důkladně přečtěte a dodržujte návod k použití a bezpečnostní pokyny.



#### Nebezpečí úrazu!

Zabraňte přístupu třetích osob do pracovní zóny.

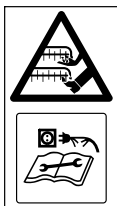

**Pozor, ostré řezné nože!**  
Prsty na rukách a nohou držte v bezpečné vzdálenosti. Před servisními pracemi, nastavováním, čištěním nebo při zauzlení nebo poškození přívodního síťového kabelu vytáhněte zástrčku ze síťové zásuvky. Řezné nože rotují setrvačností i po vypnutí elektromotoru.



**Nebezpečí zásahu elektrickým proudem!**  
Přívodní síťový kabel držte vždy v bezpečné vzdálenosti od nožů.



Nepracujte během deště a v mokrém prostředí!



Použití ochranných brýlí

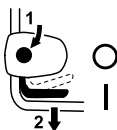

Zapnutí elektromotoru

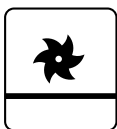

Vertikutační jednotka v transportní poloze



Vertikutační jednotka v pracovní poloze

## 6. Rozsah dodávky



Poz.	Název	ks
A	Základní stroj	1
B	Šroub s plochou kulovou hlavou s vedením kabelu	2
C	Křídlová matice	2
D	Přichytka kabelu	2
–	Návod k použití	1

## 7. Příprava stroje k provozu



### Nebezpečí úrazu!

Dodržujte bezpečnostní pokyny uvedené v kapitole „Pro Vaši bezpečnost“. (⇒ 4.)

Při vyjímání prořezávače z obalu dodržujte pokyny uvedené v kapitole „Přepřava stroje“. Zejména používejte rukavice a vyhněte se kontaktu s řeznými noži. (⇒ 4.4)

- Při všech popsanych pracích musí být stroj postaven na rovném a pevném podkladu.

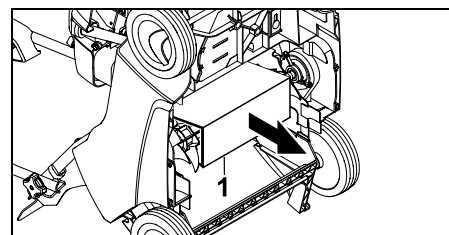

- Odstraňte kartonovou vložku (1) umístěnou na spodní straně stroje.

### 7.1 Montáž vodicího držadla



#### Montáž horního dílu vodicího držadla:

- Horní díl vodicího držadla (1) nasadte na oba spodní díly vodicího držadla.
- Šrouby s plochou kulovou hlavou s vedením kabelu (B) prostrčte zevnitř ven otvory a pevně dotáhněte pomocí křídlových matic (C).
- Kabel (2) zavěste podle obrázku na pravé (3) a lanko (4) na levé straně vedení kabelu (5).

#### Montáž přichytek kabelu:



### Nebezpečí úrazu elektrickým proudem!

Aby se nepoškodila izolační vrstva vodicího držadla, přichytka kabelu přitlačte jen rukou a nepoužívejte k tomu žádné nářadí (např. kladivo, šroubovák).

- První přichytka kabelu (D) namontujte na horní díl vodicího držadla. Vzdálenost mezi přichytkou kabelu a spínačem:  
**25 - 27 cm**
- Druhou přichytka kabelu (D) namontujte na spodní díl vodicího držadla.

- Elektrický kabel (2) vložte podle obrázku do obou přichytek kabelu. Zavřete západku (6) a nechte ji zaklapnout.

## 7.2 Sklopení vodicího držadla



### Nebezpečí přiskřípnutí!

Uvolněním křídlových matic (C) lze horní díl vodicího držadla sklopit. Při povolování křídlových matic proto vždy přidržujte rukou horní díl vodicího držadla (1) v nejvyšším místě.

**Transportní pozice** – k prostorově úsporné přepravě a uskladnění stroje:

- Křídlové matice (C) vyšroubujte tak, aby se mohly volně otáčet, a horní díl vodicího držadla (1) sklopte vpřed a položte na stroj. Dbejte na to, aby se nepoškodil elektrický kabel.



Odlehčovací zápichy v závitech šroubů s plochou kulovou hlavou zabraňují samovolnému úplnému vyšroubování křídlových matic (zajištění proti ztrátě křídlových matic).

**Pracovní pozice** – k tlačení stroje:

- Horní díl vodicího držadla (1) vyklopte směrem dozadu a držte jej jednou rukou.
- Dotáhněte křídlové matice (C).

## 7.3 Vertikutační jednotka

### Spuštění vertikutační jednotky do pracovní polohy:



### Nebezpečí úrazu!

Prořezávač se při spuštění vertikutační jednotky do pracovní polohy rozjede dopředu.

- Páku vertikutační jednotky (1) nastavte do pracovní polohy ve směru šipky, jak je uvedeno na obrázku. Vertikutační jednotka se spustí do nastavené pracovní hloubky. (⇒ 7.4)



### Nadzvednutí vertikutační jednotky do transportní polohy:



- Páku vertikutační jednotky (1) uveďte do transportní polohy a nechte zaklapnout.



## 7.4 Nastavení pracovní hloubky

Lze nastavit **šest** různých stupňů pracovní hloubky.



### Stupeň 1:

nejmenší pracovní hloubka

### Stupeň 6:

největší pracovní hloubka

Rozsah nastavení: **25 mm**.

- **1** Páku vertikutační jednotky (1) uveďte do transportní polohy a nechte zaklapnout. (⇒ 7.3)
- **2** Požadovanou pracovní hloubku nastavte otočným knoflíkem pro nastavení pracovní hloubky (2).

## Upozornění:

- Vertikutační práce začínejte vždy s nejmenší pracovní hloubkou (**stupněm 1**). Pokud nejsou pracovní výsledky uspokojivé, pracovní hloubku postupně zvětšujte.
- **Opotřebení nožů** lze eliminovat nastavením větší pracovní hloubky.
- Stupně 5 a 6 by se u nových řezných nožů neměly používat, protože při vertikálním prořezávání může dojít k poškození travních kořenů.



Pracovní hloubka je závislá na opotřebení nožů a tvrdosti půdy. Působením rotujících řezných nožů a vlastní vahou je prořezávač tlačěn na plochu trávníku: Na měkké zemi bude proto prořezávač řezat do půdy hlouběji než na tvrdším podkladu.

## 8. Pokyny pro práci



### Nebezpečí úrazu!

Případné zauzlení kabelu ihned odstraňte.

Při vertikálním prořezávání vedte přívodní kabel vždy za sebou. Nesprávně vedený přívodní kabel se může při vertikálním prořezávání nedopatřením přeseknout nebo o něj můžete zakopnout. Tím hrozí velké nebezpečí úrazu. Z toho důvodu dbejte při práci na to, aby byl přívodní kabel vždy viditelný a aby ležel na již upravené ploše.

## 8.1 Pokyny pro vertikální prořezávání

**Pravidelným vertikálním prořezáváním** zůstane trávník odolný vůči suchu, horku a zimě. Každoroční provzdušňování pomáhá trávě získat odolnost vůči chorobám, kromě toho se odstraní zatvrdlé části půdy a sešlapané plochy (vzniklé např. po míčových hrách, různých večírcích nebo slavnostech). – Provzdušňováním vzniká rovnoměrně rostlá, zelená tráva.

### Správný čas:

Nejlepší čas pro každoroční vertikální prořezávání je začátek jara. Pokud travnatou plochu upravujete prořezávačem častěji než jednou za rok, potom byste ji již neměli prořezávat v parném létě ani od poloviny podzimu.

Trávník potřebuje po vertikálním prořezávání několik týdnů na regeneraci. Optimální je proto vertikální prořezávání na jaře v období růstu.

Travnaté plochy silně porostlé mechem by se měly provzdušňovat dvakrát za rok: nejprve na jaře a podruhé na podzim.

### Příprava trávníku:

Před vertikálním prořezáváním posekejte trávu na výšku asi 2 až 3 cm. Čím bude tráva kratší, tím se bude lépe prořezávat.

Tráva nesmí být čerstvě zasetá, mokrá ani příliš suchá.

### Typy pro dosažení optimálního pracovního výsledku:

- Zemi jen nařízněte, abyste nepoškodili travní kořeny. (⇒ 7.4)
- Při vertikálním prořezáváním postupujte v přímých, paralelních pruzích.

- Dodržujte rovnoměrnou pracovní rychlost.
- Před otáčením vždy nastavte vertikutační jednotku do transportní polohy. (⇒ 7.3)
- Vyhnete se delšímu setrvání na stejném místě.
- Travnaté plochy silně porostlé mechem prořezávejte podruhé příčně k prvním pruhům.

### Po vertikálním prořezávání:

- Plochu trávníku důkladně zbavte směsí materiálů po vertikutaci.
- Trávu přihnojte a případně vzniklá prázdná místa dosejte.
- Plochu trávníku dobře zavlažte.

## 8.2 Pracovní oblast obsluhy

- Obsluha stroje se musí při běžícím elektromotoru z bezpečnostních důvodů zdržovat jen ve vymezené pracovní oblasti za vodicím držadlem. Vždy dodržujte bezpečný odstup, který je daný vodicím držadlem stroje.
- Prořezávač může obsluhovat pouze jedna osoba, ostatní osoby se musí zdržovat mimo nebezpečný prostor. (⇒ 4.)



## 8.3 Správné zatížení elektromotoru

Elektromotor zapněte, jen když je vertikutační jednotka v transportní poloze.

Prořezávač je možné zatížit jen natolik, aby nedošlo k podstatnému snížení otáček elektromotoru.

Při snižování otáček snižte rychlost pojezdu. Podle potřeby zasuňte vertikutační jednotku do transportní polohy, nastavte nižší hloubku řezu a poté pokračujte ve vertikálním prořezávání.

## 8.4 Tepelná ochrana elektromotoru proti proudovému přetížení

Dojde-li při práci k přetížení elektromotoru, zabudovaná tepelná ochrana proti proudovému přetížení samočinně vypne elektromotor.

Příčiny přetížení motoru:

- příliš vysoká rychlost pojezdu,
- nože řezou příliš hluboko do půdy,
- nevhodný nebo příliš dlouhý přívodní kabel – pokles napětí (⇒ 10.1),
- nedostatečné čištění otvorů pro vstup chladicího vzduchu (sací šterbiny).

### Opětovné spuštění stroje

Po uplynutí doby ochlazení asi 10 min. (v závislosti na teplotě okolí) lze stroj opět spustit do provozu obvyklým způsobem. (⇒ 10.3)

## 8.5 Když je vertikutační jednotka zablokována

Ihned vypněte elektromotor a vytáhněte síťovou zástrčku. Poté zkontrolujte poškození stroje, především vertikutační jednotky, a odstraňte příčinu poruchy.

## 9. Bezpečnostní zařízení

Stroj je za účelem bezpečné obsluhy a pro ochranu před neodborným používáním vybaven několika bezpečnostními zařízeními.



### Nebezpečí úrazu!

Pokud se u některého z bezpečnostních zařízení zjistí závada, nesmí se stroj uvést do provozu. V tomto případě se obraťte na odborného prodejce. STIHL doporučuje odborného prodejce STIHL.

### 9.1 Ochranná zařízení

Prořezávač je vybaven ochrannými zařízeními, jež zabraňují neúmyslnému kontaktu s řeznými noži a vyhazovanou směsí materiálů po vertikutaci. K nim patří skříň, vyhazovací klapka a řádně namontované vodicí držadlo.

### 9.2 Dvojrůční ovládání

Elektromotor lze zapnout jen v případě, že se pravou rukou stiskne a podrží zapínací tlačítko a poté se levou rukou přitáhne páka pro zastavení motoru k vodicímu držadlu.

## 10. Uvedení stroje do provozu

### 10.1 Připojení stroje k elektrické síti



#### Nebezpečí úrazu elektrickým proudem!

Dodržujte bezpečnostní pokyny uvedené v kapitole „Pro vaši bezpečnost“ (⇒ 4.2).

Při použití kabelového bubnu se musí přívodní kabel zcela rozvinout, jinak může dojít vlivem elektrického odporu ke snížení výkonu a přehřátí motoru.

Pro přívodní kabely je dovoleno použít pouze kabely, které nejsou slabší než následující pogumované přívodní kabely:  
**H07 RN-F DIN/VDE 0282**

#### Minimální průřez:

**délka až 25 m: 3 x 1,5 mm<sup>2</sup>**

**délka až 50 m: 3 x 2,5 mm<sup>2</sup>**

Spojky přívodních kabelů musí být z gumy nebo opatřeny ochrannou gumovou izolací a splňovat požadavky následující normy:

**DIN/VDE 0620**

Síťové napětí a síťová frekvence musí souhlasit s údaji na výkonovém štítku, resp. s údaji v kapitole „Technické údaje“ (⇒ 18.).

Přívodní síťový kabel musí být dostatečně jištěn (⇒ 18.).

Tento stroj je konstruován pro provoz s připojením k elektrické síti, která má v místě připojení (domovní přípojky) impedanci vedení  $Z_{\max}$  maximálně **0,49 ohmů** (při 50 Hz).

Uživatel se musí ujistit, zda napájecí elektrická síť, do které bude stroj připojen, tyto požadavky splňuje. V případě nejasností ohledně odporu elektrické sítě se obraťte přímo na místního dodavatele elektrického proudu.

### 10.2 Odlehčení tahu kabelu



Odlehčení tahu kabelu zabraňuje při práci nechtěnému odpojení přívodního kabelu, a tím možnému poškození síťové přípojky na stroji.

Proto se musí připojovací kabel vést odlehčením tahu kabelu.

- Připojovací kabel (1) upravte do smyčky a smyčku zasuňte do otvoru (2).
- Smyčku zaklesněte do háku (3) a pevně utáhněte.

### 10.3 Zapnutí prořezávače



#### Nebezpečí úrazu!

Elektromotor zapněte, jen když je vertikutační jednotka v transportní poloze. K zapnutí elektromotoru prořezávač nikdy nenaklápějte.

- **1** Stiskněte zapínací tlačítko (1) a podržte je.
- **2** Páku pro zastavení motoru (2) přitáhněte k vodicímu držadlu a podržte ji.
- Zapínací tlačítko (1) lze po stisknutí páky pro zastavení motoru (2) opět uvolnit.



- Vertikutační jednotku spusťte do pracovní polohy a můžete upravovat trávník. (⇒ 7.3)

## 10.4 Vypnutí prořezávače



- Uvedte vertikutační jednotku do transportní polohy. (⇒ 7.3)
- Uvolněte páku pro zastavení motoru (1). Elektromotor a prořezávací nože se po krátké době doběhu úplně zastaví.

# 11. Údržba

## 11.1 Všeobecně



### Nebezpečí úrazu!

Dodržujte bezpečnostní pokyny, uvedené v kapitole „Pro vaši bezpečnost“ (⇒ 4.).

### Roční údržba u odborného prodejce:

Prořezávač byste měli nechat jednou za rok zkontrolovat u odborného prodejce. Společnost STIHL doporučuje odborného prodejce STIHL.

## 11.2 Čištění stroje



### Interval údržby: Po každém použití

Péčlivé ošetřování chrání stroj před poškozením a prodlužuje jeho životnost.

- Prořezávač postavte na vodorovnou plochu s pevným podkladem.

## • Čistící poloha:

Vyvěste sběrný koš (příslušenství, není součástí dodávky), sklopte horní díl vodicího držadla (1) (⇒ 7.2) a nadzvedněte vyhazovací klapku (2). Prořezávač (3) nadzvedněte na přední straně a překlňte na straně držadla (4). Prořezávač postavte podle obrázku a položte horní díl vodicího držadla na zem.

- Stroj čistíte pouze vodou, pomocí kartáče nebo hadru. Usazené zbytky odstraňte dřevěným kolíkem. V případě potřeby použijte speciální čisticí prostředek (např. speciální čisticí prostředek STIHL).
- Nikdy nestříkejte proudem vody nebo vysokotlakým čističem na elektrosoučástky, jako jsou spínač, části elektromotoru, klínový řemen, těsnění nebo ložiska.
- Vyčistěte vertikutační jednotku.
- Zajistěte dostatečné chlazení elektromotoru pravidelným odstraňováním nečistot ze vstupních otvorů pro chladicí vzduch (sací štěrbin) mezi kapotou elektromotoru a skříní.

## 11.3 Elektromotor a kola

Elektromotor nevyžaduje údržbu.

Ložiska kol nevyžadují údržbu.

## 11.4 Horní díl vodicího držadla

### Interval údržby: Před každým použitím

- Zkontrolujte, zda není horní díl vodicího držadla poškozen – je potažen izolační vrstvou. Pokud se tato izolační vrstva poškodí, prořezávač neuvádějte do provozu a horní díl vodicího držadla nechte vyměnit u odborného prodejce. Společnost STIHL doporučuje navštívit za tímto účelem odborného prodejce produktů STIHL.

## 11.5 Vertikutační jednotka



### Nebezpečí úrazu!

Opotřeбенé řezné nože se mohou zlomit a způsobit závažná zranění. Proto je bezpodmínečně nutné provádět údržbu podle pokynů.

### Interval údržby: Před každým použitím

- Prořezávač překlňte do polohy pro čištění. (⇒ 11.2)
- Zkontrolujte opotřeбенí, pevné dotažení, případné praskliny či jiná poškození vertikutační jednotky (skládající se z nožového hřídele, řezných nožů, matic, podložek a rozpěrných pouzder).

### Kontrola opotřeбенí:

Řezné nože se musí vyměnit, pokud k naříznutí půdy nedochází ani při nastavení největší pracovní hloubky (stupeň 6). Řezné nože se musí vyměňovat vždy jako kompletní souprava. **Řezné nože nikdy neostřete!**

Vadné nebo opotřebené díly nechte opravit nebo vyměnit u odborného prodejce. Společnost STIHL doporučuje navštívit za tímto účelem odborného prodejce produktů STIHL.

## 11.6 Uskladnění stroje a zimní přestávka

- Prořezávač uskladněte v suchém, uzavřeném a bezprašném prostoru. Zajistěte uskladnění stroje tak, aby byl mimo dosah dětí.
- Prořezávač uskladněte vždy jen v provozuschopném stavu, podle potřeby sklopte vodicí držadlo.
- Kontrolujte pevné dotažení všech matic, čepů a šroubů, poškozené či nečitelné výstražné a bezpečnostní symboly vyměňte za nové, pravidelně kontrolujte celkové opotřebenění, řádný technický stav celého stroje a sběrného koše (příslušenství, není součástí dodávky). Opotřebené nebo poškozené díly vyměňte.
- Případné závady na stroji je nutno vždy odstranit ještě před uskladněním.

Při uskladnění prořezávače na delší dobu (zimní přestávka) navíc dodržujte následující postup:

- Pečlivě vyčistěte všechny vnější díly stroje.
- Všechny pohyblivé díly dobře naolejujte, příp. namažte tukem.

## 12. Přeprava stroje

### 12.1 Přeprava stroje



#### Nebezpečí úrazu!

Před přepravou stroje si přečtěte pokyny uvedené v kapitole „Pro Vaši bezpečnost“. (⇒ 4.)

Při přepravě mějte vždy oblečen vhodný ochranný oděv (bezpečnostní obuv, pevné rukavice).

Před zvedáním či přepravou stroje vždy odpojte síťový kabel.

#### Přenášení stroje:

- Prořezávač vždy noste ve dvou. Dbejte přitom vždy na dostatečný odstup řezných nožů od těla, především od chodidel a nohou. Stroj zvedejte, příp. noste výlučně za držadlo (1) a za horní díl vodicího držadla (2), příp. při sklopené části horního dílu vodicího držadla za spodní díly vodicího držadla (3).

#### Uvázání stroje:

- Prořezávač a sběrný koš (příslušenství, není součástí dodávky) zajistěte na ložné ploše vhodnými vázacími prostředky. Stroj transportujte pouze stojící na kolech.
- Lana, příp. upínací popruhy upevněte na spodním dílu vodicího držadla (3), za přední nápravu (4) a za výztuhu skříně pod vyhazovací klapkou (5).

## 13. Opatření pro minimalizování opotřebenění a zabránění vzniku škod

### Důležité pokyny pro údržbu a ošetřování skupiny výrobků

#### Elektrický prořezávač s ručním ovládáním (STIHL RLE)

Firma STIHL v žádném případě neručí za zranění nebo materiální škody, které byly způsobeny nedodržováním pokynů v návodu na obsluhu, zejména pokynů týkajících se bezpečnosti, obsluhy a údržby, nebo použitím neschválených nástaveb nebo neschválených náhradních dílů.

Abyste zabránili poškození nebo nadměrnému opotřebenění Vašeho stroje STIHL, vždy dodržujte následující důležité pokyny:

#### 1. Běžné spotřební náhradní díly

Některé díly strojů STIHL podléhají běžnému provoznímu opotřebenění i při předepsaném použití. Tyto díly se proto musí v závislosti na způsobu a době použití vždy včas vyměnit.

Mezi tyto součásti patří mj. také:

- řezný nůž
- klínový řemen
- sběrný koš (příslušenství, není součástí dodávky)

#### 2. Dodržování pokynů uvedených v tomto návodu k použití

Při používání, údržbě a uskladnění stroje STIHL postupujte tak pečlivě, jak to popisuje tento návod k použití. Za všechny škody, ke kterým došlo nedodržením bezpečnostních pokynů a pokynů pro obsluhu a údržbu, odpovídá uživatel.

To platí zejména pro:

- nedostatečně dimenzovaný přívodní kabel (průřez),
- nesprávné elektrické připojení (nesprávné napětí),
- úpravy stroje, které neschválila firma STIHL,
- použití výrobcem neschváleného, nevhodného nebo kvalitativně nevyhovujícího nářadí a příslušenství,
- použití výrobku v rozporu s předepsaným určením,
- použití stroje při sportovních nebo soutěžních akcích,
- následné škody vzniklé dalším používáním stroje s vadnými součástmi.

### 3. Údržbářské práce

Všechny práce uvedené v kapitole „Údržba“ provádějte pravidelně v předepsaných intervalech.

Pokud tyto údržbářské práce nemůže provést sám uživatel, musí pověřit odborného prodejce.

STIHL doporučuje nechat provést všechny údržbářské práce a opravy výlučně prostřednictvím odborného prodejce STIHL.

Odborní prodejci STIHL jsou pravidelně školeni a disponují všemi potřebnými technickými informacemi.

Zanedbáním těchto prací mohou vzniknout škody, za které odpovídá uživatel.

K tomu patří kromě jiného:

- škody na elektromotoru v důsledku nedostatečného čištění vstupních otvorů pro chladicí vzduch (sací štěrbinu).
- koroze a jiné škody způsobené následkem neodborného uskladnění.
- poškození stroje způsobené použitím nekvalitních náhradních dílů.
- škody v důsledku pozdě nebo nedostatečně provedené údržby, resp. v důsledku servisních prací nebo oprav, které nebyly provedeny v servisní dílně odborného prodejce.

## 14. Ochrana životního prostředí



Směs materiálů po vertikaci nepatří do komunálního odpadu, ale měla by se kompostovat.

Obalové materiály, stroj a příslušenství jsou vyrobeny z recyklovatelných materiálů, tyto je nutno likvidovat podle příslušných předpisů.

Tříděný ekologický sběr a likvidace odpadových materiálů umožňuje opětovné použití cenných surovin. Z toho důvodu je nutno použít stroj po ukončení obvyklé technické životnosti odevzdat do tříděného sběru druhotných surovin. Při likvidaci stroje dodržte pokyny uvedené v kapitole „Likvidace použitých materiálů“. (⇒ 4.9)

Pro získání potřebných informací o odborné likvidaci odpadních materiálů se obraťte na váš místní recyklační podnik nebo na vašeho odborného prodejce.

## 15. Běžné náhradní díly

Souprava nožů:  
6290 007 1000

## 16. Příslušenství

Sběrný koš AFK 050:  
6910 700 9600

## 17. Prohlášení o shodnosti výroby EU

### 17.1 Prořezávač STIHL RLE 540.0

STIHL Tirol GmbH  
Hans Peter Stihl-Straße 5  
6336 Langkampfen  
Rakousko

prohlašuje na svoji výhradní odpovědnost, že

- výrobek: elektrický prořezávač
- výrobní značka: STIHL
- typ: RLE 540.0
- sériové identifikační číslo: 6290

splňuje příslušná nařízení směrnic 2000/14/EC, 2006/42/EC, 2014/30/EU, 2011/65/EU a 2009/125/EC a byla vyvinuta a vyrobena v souladu s následujícími normami platnými vždy k datu výroby: EN 50636-2-92, EN 60335-1, EN 55014-1, EN 55014-2, EN 61000-3-2 a EN 61000-3-3 (pokud jsou použitelné).

Název a adresa zúčastněné notifikované osoby:

TÜV Rheinland LGA Products GmbH  
Tillystraße 2  
D-90431 Nürnberg, Německo

Při zjišťování měření a zaručené hladiny akustického výkonu bylo postupováno podle přílohy V směrnice 2000/14/EC.

- Naměřená hladina akustického výkonu: 86 dB(A)
- Zaručená hladina akustického výkonu: 89 dB(A)

Technické dokumenty jsou uchovávány odborem schvalování výrobků společnosti STIHL Tirol GmbH.

Rok výroby a číslo stroje (sériové číslo) jsou uvedeny na prořezávači.

Langkampfen, 27.01.2021

STIHL Tirol GmbH  
FN 46276 d, Zemský soud v Innsbrucku

v zastoupení



Matthias Fleischer, vedoucí odboru výzkumu a vývoje

v zastoupení



Sven Zimmermann, vedoucí odboru kvality

---

## 17.2 Servisní organizace

Záruční a pozáruční servis vám poskytne váš prodejce. Informace o dalších prodejních a servisních místech vám sdělí v zastoupení firmy A. STIHL pro ČR:  
Andreas STIHL, spol. s r. o.  
Chrlická 753  
664 42 Modřice

---

## 17.3 Adresa ředitelství společnosti STIHL

ANDREAS STIHL AG & Co. KG  
Postfach 1771  
D-71301 Waiblingen

---

## 17.4 Adresy prodejních organizací STIHL

### NĚMECKO

STIHL Vertriebszentrale AG & Co. KG  
Robert-Bosch-Straße 13  
64807 Dieburg  
Telefon: +49 6071 3055358

### RAKOUSKO

STIHL Ges.m.b.H.  
Fachmarktstraße 7  
2334 Vösendorf  
Telefon: +43 1 86596370

### ŠVÝCARSKO

STIHL Vertriebs AG  
Isenrietstraße 4  
8617 Mönchaltorf  
Telefon: +41 44 9493030

### ČESKÁ REPUBLIKA

Andreas STIHL, spol. s r. o.  
Chrlická 753  
664 42 Modřice

---

## 17.5 Adresy importérů produktů STIHL

### BOSNA A HERCEGOVINA

UNIKOMERC d. o. o.  
Bišće polje bb  
88000 Mostar  
Telefon: +387 36 352560  
Fax: +387 36 350536

### CHORVATSKO

UNIKOMERC - UVOZ d.o.o.  
Sjedište:  
Amruševa 10, 10000 Zagreb  
Prodaja:  
Ulica Kneza Ljudevita Posavskog 56,  
10410 Velika Gorica  
Telefon: +385 1 6370010  
Fax: +385 1 6221569

### TURECKO

SADAL TARIM MAKİNELERİ DIŞ  
TİCARET A.Ş.  
Hürriyet Mahallesi Manas Caddesi No.1  
35473 Menderes, İzmir  
Telefon: +90 232 210 32 32  
Fax: +90 232 210 32 33

## 18. Technické údaje

<b>Typ</b>	<b>RLE 540.0</b>
Sériové identifikační číslo	6290
Motor, druh konstrukce	elektromotor
Napětí	230 V~
Příkon	1600 W
(EU) 2019/1781	§ 2(2) (j)

<b>Typ</b>	<b>RLE 540.0</b>
Frekvence	50 Hz
Jištění	10 A
Třída ochrany	II
Krytí	IPX 4
Vertikutační ústrojí	14 pevných vertikálních řezných nožů
Pohon vertikutačních nožů	stálý
Výstupní otáčky motoru	2840 ot./min
Pracovní šířka	38 cm
Pracovní hloubka	6 stupňů, rozsah nastavení 25 mm
Průměr předních kol	180 mm
Průměr zadních kol	180 mm
Délka	126 cm
Šířka	54 cm
Výška	111 cm
Hmotnost	28 kg

#### Emise hluku:

Podle směrnice 2000/14/EC:

Zaručená hladina akustického výkonu

$L_{WA}$  89 dB(A)

Podle směrnice 2006/42/EC:

Hladina akustického tlaku na pracovišti

$L_{pA}$  72 dB(A)

Nejistota měření  $K_{pA}$  2 dB(A)

#### Vibrace působící na ruce a paže:

Uvedená charakteristická hodnota vibrací dle EN 12096:

Naměřená hodnota

$a_{hw}$  1,95 m/s<sup>2</sup>

Nejistota měření  $K_{hw}$  0,98 m/s<sup>2</sup>

Měření podle normy EN 20643

### 18.1 REACH

REACH je označení pro příslušné nařízení ES k registraci, hodnocení a schvalování chemikálií.

Informace o splnění podmínek nařízení REACH (ES) č. 1907/2006 jsou uvedeny na stránkách [www.stihl.com/reach](http://www.stihl.com/reach).

## 19. Hledání závad

✘ Případně se obraťte na odborného prodejce, STIHL doporučuje odborného prodejce STIHL.

#### Závada:

Elektromotor se nerozsběhne

#### Možná příčina:

- Žádné síťové napětí
- Vertikutační jednotka není v transportní poloze
- Není stisknuto zapínací tlačítko
- Je zablokován nožový hřídel
- Vadný přívodní elektrický kabel / zástrčka, příp. zásuvka nebo vypínač
- Je aktivována tepelná ochrana elektromotoru proti proudovému přetížení

#### Odstranění:

- Zkontrolujte pojistky (⇒ 10.1)
- Uveďte vertikutační jednotku do transportní polohy (⇒ 7.3)
- Stiskněte zapínací tlačítko (⇒ 10.3)
- Vertikutační jednotku uveďte do transportní polohy, příp. vyčistěte skříň a vyhazovací kanál (vytáhněte zástrčku ze sítě!) (⇒ 7.3), (⇒ 11.2)
- Zkontrolujte a podle potřeby vyměňte kabel/zástrčku/spínač (⇒ 10.1), (✘)
- Stroj nechte vychladnout (⇒ 8.4), (✘)

#### Závada:

Časté vypínání síťového jističe

#### Možná příčina:

- Nevhodné dimenzování přívodního kabelu
- Přetížení elektrické sítě
- Stroj je přetížený prací s příliš hluboko nastavenými noži

#### Odstranění:

- Použijte správně dimenzovaný přívodní kabel (⇒ 10.1)
- Stroj zapojte do jiného zásuvkového okruhu
- Snižte pracovní hloubku a rychlost pojezdu (⇒ 7.4)

#### Závada:

Silné vibrace během provozu

#### Možná příčina:

- Vadná vertikutační jednotka
- Uvolněné upevnění elektromotoru

#### Odstranění:

- Zkontrolujte řezné nože, nožový hřídel, rozpěrná pouzdra, šroubové spojení a ložiska vertikutační jednotky a v případě potřeby opravte (⇒ 11.5), (✘)
- Dotáhněte elektromotor (✘)

#### Závada:

Špatné pracovní výsledky

#### Možná příčina:

- Příliš hluboko nastavené řezné nože (prázdná místa, vysoký podíl trávy ve směsi materiálů po vertikutaci)
- Příliš vysoko nastavené řezné nože (zplstnatělý trávník se neodstraní vůbec nebo jen velmi málo)
- Řezné nože dosáhly hranice opotřebení

- Vadný, opotřebený nebo málo napnutý klínový řemen

#### Odstranění:

- Snižte pracovní hloubku (⇒ 7.4)
- Zvětšete pracovní hloubku (⇒ 7.4)
- Vyměňte řezný nůž (⇒ 11.5), (✂)
- Vyměňte klínový řemen (✂)

#### Závada:

Řezné nože se netočí

#### Možná příčina:

- Vadný klínový řemen
- Vadná vertikutační jednotka

#### Odstranění:

- Vyměňte klínový řemen (✂)
- Opravte vertikutační jednotku (⇒ 11.5), (✂)

#### Závada:

Vertikutační jednotku nelze nadzvednout, příp. spustit

#### Možná příčina:

- Vadné nebo vyvěšené lanko

#### Odstranění:

- Lanko vyměňte, příp. opravte (✂)

#### Závada:

Nelze nastavit pracovní hloubku

#### Možná příčina:

- Vertikutační jednotka v pracovní poloze
- Vadný otočný knoflík nebo regulační segment

#### Odstranění:

- Uvedte vertikutační jednotku do transportní polohy (⇒ 7.3)
- Opravte otočný knoflík, příp. regulační segment (✂)

## 20. Servisní plán

### 20.1 Potvrzení předání

**Model:** \_\_\_\_\_

**Sériové číslo:**

**Datum:**



Další servis

**Datum:**

### 20.2 Potvrzení servisu



Při provádění údržbářských prací odevzdejte tento návod k použití Vašemu odbornému prodejci STIHL. Ten pak do předtištěných polí potvrdí provedení servisních prací.

Servis proveden dne

Datum dalšího servisu

## Cienītais klient, cienījamā kliente!

Mēs priecājamies, ka esat izvēlējis STIHL. Mēs attīstām un ražojam savus augstākās kvalitātes izstrādājumus atbilstoši savu klientu prasībām. Šādi rodas izstrādājumi, kas ir īpaši uzticami arī smagos apstākļos.

STIHL nodrošina arī augstāko servisa kvalitāti. Mūsu tirgotāji garantē profesionālas konsultācijas un apmācību, kā arī visaptverošu tehnisku apkalpošanu.

Pateicamies par uzticību un novēlam izbaudīt darbu ar STIHL produktu!

Dr. Nikolas Stihl

**SVARĪGI! PIRMS LIETOŠANAS  
IZLASIET UN SAGLABĀJIET.**

## 1. Satura rādītājs

<b>Par šo lietošanas pamācību</b>	<b>318</b>
Vispārīga informācija	318
Norādījumi lietošanas pamācības lasīšanai	318
Valstu varianti	318
<b>Ierīces apraksts</b>	<b>318</b>
<b>Jūsu drošībai</b>	<b>319</b>
Vispārīga informācija	319
Brīdinājums — elektriskā bīstamība	320
Apģērbs un aprīkojums	320
Ierīces transportēšana	321
Pirms darba	321
Darba laikā	321
Apkope, tīrīšana, remonts un glabāšana	323
Uzglabāšana ilgākos ekspluatācijas starplaikos	324
Utilizācija	324
<b>Simbolu apraksts</b>	<b>324</b>
<b>Piegādes komplekts</b>	<b>324</b>
<b>Ierīces sagatavošana darbam</b>	<b>325</b>
Vadības roktura montāža	325
Vadības roktura salocīšana	325
Skarifikācijas vienība	325
Darba dziļuma iestatīšana	325
<b>Norādījumi par darbu</b>	<b>326</b>
Norādījumi par skarificēšanu	326
Lietotāja darba zona	326
Pareiza elektromotora slodze	327
Elektromotora termiskā aizsardzība pret pārslodzi	327
Skarifikācijas vienības bloķēšanās	327
<b>Drošības ierīces</b>	<b>327</b>
Drošības aprīkojums	327
Darbināšana ar divām rokām	327
<b>Ierīces sagatavošana darbam</b>	<b>327</b>
Ierīces pieslēgšana elektrotīklam	327
Nostiepuma atslodze	328
Skarifikatora ieslēgšana	328
Izslēdziet skarifikatoru	328
<b>Apkope</b>	<b>328</b>
Vispārīga informācija	328
Ierīces tīrīšana	328
Elektromotors un riteņi	328
Vadības roktura augšējā daļa	329
Skarifikācijas vienība	329
Glabāšana un dīkstāve ziemā	329
<b>Transportēšana</b>	<b>329</b>
Transportēšana	329
<b>Nodiluma samazināšana un bojājumu novēršana</b>	<b>330</b>
<b>Vides aizsardzība</b>	<b>330</b>
<b>Parastās rezerves daļas</b>	<b>330</b>
<b>Piederumi</b>	<b>330</b>
<b>ES atbilstības deklarācija</b>	<b>331</b>
Skarifikators STIHL RLE 540.0	331
<b>Tehniskie parametri</b>	<b>331</b>
REACH	332
<b>Darbības traucējummeklēšana</b>	<b>332</b>
<b>Apkopes grafiks</b>	<b>333</b>
Nodošanas apstiprinājums	333
Apkopes apstiprinājums	333

## 2. Par šo lietošanas pamācību

### 2.1 Vispārīga informācija

Šī lietošanas pamācība ir ražotāja **oriģinālā lietošanas pamācība** saskaņā ar EK Direktīvu 2006/42/EC.

STIHL nepārtraukti pilnveido piedāvātos produktus. Tāpēc mēs saglabājam tiesības veikt piegādes komplekta izmaiņas, kas attiecas uz produkta formu, tehniku un aprīkojumu. Tādējādi nevar izvirzīt nekādas prasības, atsaucoties uz šajā brošūrā minētajiem datiem un attēliem.

Šajā lietošanas pamācībā ir aprakstīti iespējamie modeļi, kuri nav pieejami visās valstīs.

Šī lietošanas pamācība ir aizsargāta ar autortiesībām. Visas tiesības ir aizsargātas, it īpaši tiesības uz pavairošanu, tulkošanu un apstrādi elektroniskās sistēmās.

### 2.2 Norādījumi lietošanas pamācības lasīšanai

Attēli un teksti raksturo noteiktus rīcības soļus.

Šajā lietošanas pamācībā ir paskaidrojumi visiem attēlu simboliem, kas atrodami uz ierīces.

### Skatīšanās virziens

Lietošanas pamācībā norādītais skatīšanās virziens „**pa kreisi**” un „**pa labi**”:

lietotājs stāv aiz ierīces un skatās uz priekšu braukšanas virzienā.

### Norādes uz nodaļām

Bultiņas norāda uz attiecīgajām nodaļām un apakšnodaļām, kur ir detalizētāks skaidrojums. Šajā piemērā ir norāde uz nodaļu: (⇒ 4.)

### Teksta fragmentu marķējums

Aprakstītie norādījumi var būt apzīmēti vairākos veidos.

Rīcības soļi ar norādi lietotājam veikt kādu darbību:

- ar skrūvngriezi atskrūvējiet skrūvi (1), nospiediet rokturi (2)...

Vispārīgs uzskaitījums:

- produkta izmantošana sporta vai sacensību pasākumos.

### Teksti ar papildu nozīmi

Lai īpaši izceltu teksta fragmentus ar papildu nozīmi, lietošanas pamācībā tiem pievienots kāds no simboliem.



#### Bīstami!

Iespējami negadījumi, var smagi savainoties. Jāveic konkrētas darbības vai jāizvairās no tām.



#### Brīdinājums!

Iespējams savainoties. Noteikts rīcības veids pasargā no iespējamās vai paredzamās savainojumu gūšanas.



#### Uzmanību!

Brīdina par viegliem savainojumiem vai materiāliem zaudējumiem, kuru rašanos var novērst, veicot konkrētas darbības.



#### Norādījums

Informācija par labāku ierīces izmantošanu un iespējami nepareizas lietošanas novēršanu.

### Teksti, kas saistīti ar attēliem

Attēli, kuros paskaidrota ierīces lietošana, ir sniegti lietošanas pamācības sākumā.

Kameras simbols tiek izmantots, lai attēlu lappusēs redzamos attēlus sasaistītu ar attiecīgo šīs lietošanas pamācības teksta daļu.



### 2.3 Valstu varianti

Atkarībā no piegādes valsts STIHL komplektācijā ietver ierīces ar dažādiem spraudņiem un slēdžiem.

Attēlos ir parādītas ierīces ar Euro spraudni; ierīces ar cita veida spraudņiem tīklam tiek pievienotas līdzīgi.

## 3. Ierīces apraksts



- 1 Vadības roktura augšējā daļa ar regulējamām daļām
- 2 Kabeļa skava
- 3 Grozāmais rokturis
- 4 Korpus
- 5 Transportēšanas rokturis
- 6 Elektromotora pārsegs
- 7 Jaudas plāksnīte ar ierīces numuru
- 8 Izmešanas vāks
- 9 Motora apstādināšanas rokturis
- 10 Ieslēgšanas poga
- 11 Darba dziļuma grozāmais rokturis
- 12 Skarifikācijas vienības svira



## 4. Jūsu drošībai

### 4.1 Vispārīga informācija



Strādājot ar šo ierīci, nelaimes gadījumu novēršanas nolūkos noteikti jāievēro šie priekšraksti.



Pirms pirmās ekspluatācijas reizes uzmanīgi izlasiet visu lietošanas pamācību. Glabājiet lietošanas pamācību, lai to varētu izmantot vēlāk.

Šie drošības pasākumi ir nepieciešami jūsu drošībai, tomēr to uzskaitījums nav pilnīgs. Vienmēr izmantojiet ierīci saprātīgi un atbildīgi. Atcerieties, ka ierīces lietotājs ir atbildīgs par negadījumiem, kas var notikt ar citām personām vai to īpašumu.

Izpētiet ierīces sastāvdaļas un ierīces lietošanu.

Ierīci atļauts izmantot tikai personām, kas izlasījušas lietošanas pamācību un iepazinušas ar ierīces lietošanu. Pirms ekspluatācijas uzsākšanas lietotājam jāsaņem profesionāla un praktiska apmācība. Lietotājam jāsaņem norādījumi no pārdevēja vai cita speciālista par ierīces drošu lietošanu.

Apmācības laikā lietotājam īpaši jāpaskaidro, ka darbam ar ierīci nepieciešama liela rūpība un koncentrēšanās.

Pat ja lietojat šo ierīci saskaņā ar norādījumiem, vienmēr pastāv risks.



#### Nosmakšanas risks!

Ja bērni spēlējas ar iesaiņojuma materiālu, pastāv nosmakšanas risks. Neglabājiet iesaiņojuma materiālu bērniem pieejamā vietā.

Ierīci un tās pierīces drīkst nodot (aizdot) tikai tām personām, kas vispusīgi pārzina šo modeli un tā lietošanu. Lietošanas pamācība ir ierīces sastāvdaļa, un tā vienmēr jānodod kopā ar ierīci.

Izmantojiet ierīci, kad esat pietiekami atpūties un esat labā fiziskajā vai garīgajā stāvoklī. Ja jums ir veselības problēmas, konsultējieties ar ārstu, vai iespējams strādāt ar ierīci. Ar šo ierīci nedrīkst strādāt pēc alkohola, reakcijas spējas samazinošu medikamentu vai narkotiku lietošanas.

Pārliecinieties, ka lietotājam ir pietiekamas fiziskās, maņu un garīgās spējas lietot ierīci un strādāt ar to. Ja lietotāja fiziskās, maņu vai garīgās spējas ir ierobežotas, lietotājs drīkst strādāt tikai atbildīgās personas uzraudzībā vai saskaņā ar tās norādījumiem.

Pārliecinieties, ka lietotājs ir pilngadīgs vai atbilstoši valsts noteikumiem tiek profesionāli apmācīts.

#### Paredzētā lietošana

Ierīce ir paredzēta tikai skarifikācijai. Izmantošana citiem mērķiem nav atļauta, var būt bīstama un izraisīt ierīces bojājumus.

Ierīce paredzēta tikai personiskai lietošanai.

#### Uzmanību — negadījumu risks!

Tā kā lietotājs var gūt miesas bojājumus, ierīci nedrīkst izmantot šādiem mērķiem (nepilnīgs uzskaitījums):

- krūmu, dzīvzogu un krūmāju apgriešanai;

- augu stīgu apgriešanai;
- zālāja kopšanai jumta terašu un balkonu apstādījumos;
- koku un dzīvzogu atgriezumam sagatavošanai un smalcināšanai;
- ceļu tīrīšanai (nosūkšanai, aizpūšanai);
- zemes pacēlumu, piemēram, kurmju rakumu, nolīdzināšanai;
- skarificētās zāles transportēšanai, izņemot gadījumus, ja to veic tam paredzētajā savācējgrozā (papildaprīkojums — nav iekļauts piegādē).

Drošības apsvērumu dēļ ir aizliegts veikt ierīces izmaiņas, izņemot noteikumiem atbilstošu piederumu montāžu, ko atļauj uzņēmums STIHL; turklāt šādas darbības pārtrauc garantijas darbību. Informāciju par pieļautajiem piederumiem varat saņemt no STIHL specializētā izplatītāja.

Īpaši ir aizliegtas jebkādas izmaiņas ierīcē, kas palielina tās jaudu vai iekšdedzes motora vai elektromotora apgriezienu skaitu.

Izmantojot ierīci, aizliegts transportēt priekšmetus, dzīvniekus un personas, jo īpaši bērnus.

Atlaidiet ierīci tikai tad, kad tā stāv uz līdzenas virsmas un nevar pa to noripot.

Izmantojot ierīci publiskās vietās, parkos, sporta laukumos, ielu malās, lauksaimniecības un mežsaimniecības uzņēmumos, jāievēro īpaša piesardzība.



#### Uzmanību! Vibrāciju izraisīts kaitējums veselībai!

Pārāk liela slodze, ko rada vibrācijas, var izraisīt asinsrites vai nervu sistēmas darbības traucējumus, jo īpaši cilvēkiem ar asinsrites problēmām. Ja

jums parādās simptomi, kuru iemesls var būt vibrāciju radītā slodze, dodieties pie ārsta.

Šie simptomi lielākoties rodas pirkstos, rokās vai roku locītavās un var izpausties šādi (uzskaitījums ir nepilnīgs):

- sajūtu zudums;
- sāpes;
- vājums muskuļos;
- izmaiņas ādas krāsā;
- nepatīkama kņudoņa.

Darba laikā cieši (bet ne pārmērīgi stingri) turiet vadības rokturi tam paredzētajās vietās ar abām rokām.

Saplānoji darbu tā, lai nebūtu ilglaicīga smaga slodze.

## 4.2 Brīdinājums — elektriskā bīstamība



### Uzmanību — strāvas trieciena risks!

Elektrodrošības nolūkos visas detaļas, kas paredzētas strāvas padevei (barošanas kabelis, barošanas kontaktspraudnis, ieslēgšanas/izslēgšanas slēdzis, pagarinātājs), nedrīkst būt bojātas un ir jāievēro drošības noteikumi.



Nedrīkst lietot bojātus kabelus, savienojumus un spraudņus vai noteikumiem neatbilstošus savienotājus vai pagarinātājus. Pirms katras elektrības vada vai pagarinātāja **lietošanas reizes** pārbaudiet, vai pievienošanas vads nav bojāts vai novecojis (plīsumi).

Ekspluatējiet ierīci tikai ar attītu strāvas vadu.

Ja vads ir uztīts uz spoles, pirms lietošanas tas vienmēr pilnībā jāatritina.

Nekad neizmantojiet bojātu pagarinājuma vadu. Nomainiet bojātus vadus un nekad neveiciet pagarinājuma vada remontu.

Ierīci nedrīkst izmantot, ja vadi ir bojāti vai nolietoti. Īpaši jāpārbauda strāvas pievienošanas vada bojājumi un nolietojums.

Strāvas vada apkopes un remonta darbus drīkst veikt tikai īpaši apmācīti speciālisti.

### Elektriskās strāvas trieciena risks!

Nepievienojiet bojātu vadu elektrotīklam un pieskarieties bojātam vadam tikai tad, kad tas ir atvienots no elektrotīkla. Bojātie vadi var nonākt saskarē ar aktīvām daļām.

Pieskarieties skarifikācijas vienībai (nažiem) tikai tad, kad ierīce ir atvienota no elektrotīkla.

Vienmēr uzmanieties, lai izmantotie strāvas vadi būtu pietiekami aizsargāti.



Lai gan elektromotors ir aizsargāts pret šķakatu iedarbību, ar ierīci nedrīkst strādāt lietū un mitrā vidē.

Strādājot ārā, izmantojiet tikai mitrumnecaurlaidīgus pagarinātāja vadus, kas ir piemēroti darbam ar ierīci (⇒ 10.1).

Nevelciet pievienošanas vadu; atvienojiet to pie spraudņa un kontaktligzdas.

Sargiet savienojumu vai pagarinātāju no skarifikatora nažiem, lai novērstu bojājumus, ko var izraisīt saskare ar aktīvajām daļām.

Negadījuma vai skarifikatora traucējumu gadījumā, nekavējoties izslēdziet to un atvienojiet no strāvas.

Ja pievienošanas vads vai pagarinātājs ierīces lietošanas laikā tiek sabojāts (piem., tam tiek pārbraukts pāri) vai ierauts ierīcē, nekavējoties izslēdziet skarifikatoru un atvienojiet to no kontaktligzdas. Pārbaudiet un vajadzības gadījumā nomainiet kabeli.

Ja ierīce tiek pievienota pie strāvas ģeneratora, uzmanieties, lai to nebojātu strāvas stipruma svārstību dēļ.

Pievienojiet ierīci tikai tādām strāvas avotam, kuram ir aizsargaprīkojums strāvas noplūdes gadījumiem un kuru aktivizē maks. 30 mA liels strāvas stiprums. Lai iegūtu plašāku informāciju, vērsieties pie elektriķa.

Elektriskās drošības apsvērumu dēļ elektrokabelim vienmēr jābūt pareizi uzstādītam pie vadības roktura.

## 4.3 Apģērbs un aprīkojums



Darba laikā vienmēr nēsājiet stingrus apavus ar neslīdošām zolēm. Nekad nestrādājiet bez apaviem vai, piemēram, sandalēs.



Strādājot, nēsājiet piemērotas aizsargbrilles.



Apkopes darbu veikšanas un ierīces transportēšanas laikā vienmēr valkājiet ciešus cimdus, sasieniet un aplēpiet garus matus (ar lakatu, cepuri utt.).

Ierīci atļauts lietot tikai tad, ja lietotājs valkā garas bikses un piegulošu apģērbu.

Nekad nenēsājiet plandošu apģērbu, kas var aptīties ap kustīgām plāvēja daļām (vadības sviru) – nenēsājiet arī rotaslietas, kaklasaites un šalles.

---

#### 4.4 Ierīces transportēšana

Strādājiet tikai cimdos, lai izvairītos no savainojumiem, ko var izraisīt asas un karstas ierīces daļas.

Pirms transportēšanas izslēdziet ierīci, atvienojiet strāvas vadu, pārvietojiet skarifikācijas vienību transportēšanas stāvoklī un nogaidiet, kamēr nazis apstājas.

Transportējiet ierīci tikai tad, kad elektromotors ir atdzisis.

Ņemiet vērā ierīces svaru un, ja nepieciešams, izmantojiet piemērotus iekraušanas palīgīdzekļus (iekraušanas rampas, pacēlājus).

Ierīci un ar to piegādātās detaļas (piem., papildaprīkojumā pieejamo savācējgrozu) uz kravas platformas nostipriniet ar pareizi izvietotiem stiprinājuma līdzekļiem (siksniem, trosēm utt.).

Paceļot un pārnesot ierīci, izvairieties no saskares ar nažiem.

Īpaši ievērojiet norādes sadaļā „Transportēšana”. Tajā aprakstīts, kā iekārta jāpaceļ vai jānostiprina. (⇒ 12.1)

Ierīces transportēšanas laikā ievērojiet vietējos noteikumus, jo īpaši noteikumus attiecībā uz kravas drošību un priekšmetu transportēšanu uz kravas platformām.

---

#### 4.5 Pirms darba

Pārliecinieties, vai ierīci izmanto tikai tādas personas, kas ir izlasījušas lietošanas pamācību.

Ievērojiet sadaļā „Elektriskā bīstamība” sniegto informāciju (⇒ 4.2).

Ievērojiet vietējās pašvaldības noteikto laiku, kad drīkst strādāt ar dārza ierīcēm ar elektromotoru.

Neizmantojiet ierīci uz bruģētas vai grantētas virsmas, jo izmestais vai augšup atsistais materiāls var radīt savainojumus.

Pilnībā pārbaudiet teritoriju, kur ierīce tiks izmantota, un atbrīvojiet to no akmeņiem, zariem, stieplēm, kauliem un citiem svešķermeņiem, ko zāles plāvējs varētu uzvest gaisā. Šķēršļus (piem., celmus, koku saknes) garā zālē var nemaz nepamanīt.

Tāpēc pirms darba ar ierīci atzīmējiet visus zālājā paslēptos objektus (šķēršļus), ko nav iespējams pārvietot.

Pirms ierīces lietošanas nomainiet visas nederīgās, nolietotās un bojātās detaļas. Ja uz ierīces esošie bīstamības un brīdinājuma norādījumi ir bojāti vai nav salasāmi, tie ir jāatjauno. Jaunas uzlīmes un citas rezerves detaļas varat iegādāties no STIHL specializētā izplatītāja.

Ierīci izmantojiet tikai **lietošanai drošā stāvoklī**. Tādēļ pirms lietošanas sākšanas katreiz pārbaudiet,

- vai ierīce ir montēta atbilstoši noteikumiem;
- vai skarifikācijas vienības detaļas (nažu vārpsta, naži, starplikas un skrūves) ir labā stāvoklī; īpaši pārbaudiet, vai detaļas ir cieši nostiprinātas, nav bojātas (nav robu un plaisu), kā arī nav nodilušas;
- vai aizsargierīces (piem., izmešanas vāks ar gumijas atlokiem, korpuss, vadības rokturis, motora apstādināšanas rokturis) ir nevainojamā stāvoklī un darbojas pareizi;

- vai savācējgrozs (papildaprīkojums – nav iekļauts piegādē) nav bojāts un ir pilnībā uzstādīts; ir aizliegts izmantot bojātu savācējgrozu.

Ja nepieciešams, darbus lūdziet veikt specializētajam izplatītājam. STIHL iesaka STIHL specializēto izplatītāju.

---

#### 4.6 Darba laikā



Nekad nestrādājiet, ja bīstamajā zonā atrodas dzīvnieki vai personas, jo īpaši bērni.

Ierīcē uzstādīto ieslēgšanas un drošības aprīkojumu nedrīkst noņemt vai apiet tā funkcijas. Īpaši motora apstādināšanas rokturi nekad nepiestipriniet stūres stienim (piemēram, piesienot).

Vadības rokturim vienmēr jābūt montētam pareizi, un to nedrīkst izmainīt. Nelietojiet ierīci ar nolocītu vadības rokturi.

Pie vadības roktura nekad nepiestipriniet priekšmetus (piemēram, darba apģērbu). Pagarinātājs nedrīkst būt aptīts ap vadības rokturi.

Strādājiet tikai dienas gaismā vai labā maksimālā apgaismojumā.

Nestrādājiet ar ierīci lietus un negaisa laikā, jo īpaši, ja pastāv zibens spēriena risks.

Ja pamatne ir mitra, samazinātas stabilitātes dēļ palielinās nelaiemes gadījumu risks. Strādājiet īpaši piesardzīgi, lai novērstu paslīdēšanu. Ja iespējams, izvairieties no ierīces izmantošanas uz mitras pamatnes.

Neatstājiet ierīci lietū.

## Ierīces ieslēgšana

Uzmanīgi iedarbiniet ierīci, ievērojot norādījumus sadaļā „Ierīces sagatavošana darbam”. (⇒ 10.)  
Raugieties, lai no kājām līdz nažiem būtu pietiekams attālums.

Pirms ieslēgšanas vienmēr pārvietojiet skarifikācijas vienību transportēšanas stāvoklī.

Ieslēdzot ierīcei jāatrodas uz līdzenas pamatnes.

Pirms ieslēgšanas un tās laikā ierīce nedrīkst apgāzties.

Nedarbiniet elektromotoru, ja izmešanas kanālu nenosedz izmešanas vāks vai savācējgrozs (papildaprīkojums — nav iekļauts piegādē).

Neieslēdziet ierīci pārāk bieži īsā laika posmā, „nerotaļājieties” ar ieslēgšanas pogu. Elektromotors var pārkarst!

Tā kā maksimālās patērējamās jaudas režīmā ierīce var izraisīt sprieguma svārstības, nelabvēlīgu elektrotīkla apstākļu gadījumā var rasties citu tai pašai strāvas ķēdei pievienoto ierīču darbības traucējumi. Šajā gadījumā jāveic atbilstīgi pasākumi (piemēram, ierīce jāpievieno citai strāvas ķēdei, ierīce jāizmanto, pievienojot to strāvas ķēdei ar zemu pilno pretestību).

## Pļaušana nogāzēs

Nogāzes vienmēr apstrādājiet šķērsām, nevis gareniski.

Ja nogāzē strādājot gareniski lietotājs zaudē kontroli, skarifikators var pārrīpot pāri lietotājam.

Īpaši piesargieties, ja braukšanas virzienu maināt nogāzē.

Gādājiet, lai ierīce vienmēr būtu stabila, un izvairieties strādāt pārāk stāvās nogāzēs.

Drošības apsvērumu dēļ ierīci nedrīkst lietot nogāzēs, kuru slīpums pārsniedz 25° (46,6 %). **Savainošanās risks!**

25° nogāzes slīpums atbilst 46,6 cm vertikālam kāpumam uz 100 cm horizontāla garuma.

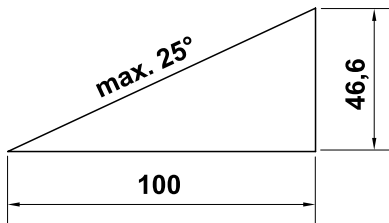

## Lietošana



### Uzmanību – savainojumu risks!

Nekad ar rokām vai kājām nepieskarieties pie rotējošām detaļām, nelieciet rokas vai kājas zem tām. Nekad neaizskariet rotējošos nažus. Nekad nestāviet pie izmešanas atveres. Vienmēr jāievēro drošības attālums, ko nosaka vadības roktura novietojums.

Nemēģiniet veikt skarifikācijas vienības apskati, kamēr ierīce darbojas. Neatveriet izmešanas vāku un/vai neiztukšojiet zāles savācējgrozu (papildaprīkojums — nav iekļauts piegādē), kamēr naži griežas. Rotējošie naži var radīt savainojumus.

Neatbalstieties uz ierīces un vienmēr pievērsiet uzmanību savam līdzsvaram uz cietas virsmas.

Pļaujiet tikai soļa ātrumā — darba laikā nepārvietojieties ātrāk. Ātri virzot ierīci, paaugstinās risks gūt traumas — pakļūpot, paslīdot utt.

Ņemiet vērā, ka naži pastiprināti savienojas ar zemi, kad skarifikācija tiek veikta lielākā darba dziļumā (piemēram, pārbraucot nelīdzenai vietai). Ja naži tiek

iestatīti pārāk dziļi, skarifikators var neapzināti paātrināties, kā rezultātā lietotājs var zaudēt kontroli pār ierīci.

Pirms ierīces pagriešanas pārvietojiet skarifikācijas vienību transportēšanas stāvoklī.

Apgrīžot ierīci vai velkot to sev klāt, piesargieties īpaši!

### Jūs varat pakļūpt!

Nekad neceliet un nenesiet ierīci, ja darbojas motors vai ir pieslēgts elektrotīkla pievienošanas vads.

Zāles velēnā apslēpti objekti (zālāja laistīšanas ierīces, pāji, ūdens vārsti, pamati, elektrības vadi utt.) ir jāapbrauc. Nekad nebrauciet pāri šādiem objektiem.

Nogāžu, pauguraina apvidus, kapu un ūdenstilpņu tuvumā izmantojiet ierīci īpaši piesardzīgi. Īpaši ievērojiet pietiekamu attālumu no iepriekš minētajiem nedrošajiem objektiem.



**STOP**

Ņemiet vērā griešanas nažu brīvskrējienus; nepieciešamas dažas sekundes, līdz darbarīks ir pilnībā apstājies.

Izslēdziet elektromotoru un pārvietojiet skarifikācijas vienību transportēšanas stāvoklī

- pirms darba dziļuma iestatīšanas,
- pirms izmešanas vāka atvēršanas vai zāles savācējgroza (papildaprīkojums — nav iekļauts piegādē) noņemšanas.



Izslēdziet elektromotoru, atvienojiet kontaktdakšu un pirms skarifikācijas vienības novietošanas transportēšanas stāvoklī pārliecinieties, ka naži ir pilnībā apstājušies:

- pirms ierīci pārbrīdāt uz platību, kas nav apaugusi ar zālī;
- pirms ierīces pacelšanas vai nešanas;
- pirms ierīces transportēšanas.



Izslēdziet elektromotoru, atvienojiet kontaktdakšu un pārliecinieties, ka naži ir pilnībā apstājušies:

- pirms atiešanas no ierīces vai tās atstāšanas bez uzraudzības;
- pirms skarifikācijas vienības bloķējuma novēršanas vai aizsērējumiem izmešanas kanālā;
- pirms ierīces pārbaudes, tīrīšanas vai citu darbu veikšanas (piem., vadības roktura locīšanas);
- ja notiek saskare ar svešķermeni. Nosakiet ierīces bojājumus un, pirms ieslēdzat un atsākat lietot ierīci, veiciet nepieciešamos remontdarbus;
- kad ierīce sāk neparasti spēcīgi vibrēt. Šādā gadījumā nekavējoties ir nepieciešama pārbaude.



#### **Savainojumu risks bojātu detaļu dēļ!**

Spēcīga vibrēšana parasti liecina par traucējumu. Ierīci nedrīkst lietot ar bojātu vai saliektu skarifikatoru (nažu vārpstu, nažiem un skrūvēm).

Pārbaudiet, vai pēc sadursmes ar svešķermeni ierīcē netiek novērota neierasta vibrācija, īpaši skarifikatoram (nažu vārpstai, nazim, starplikām un skrūvēm), korpusam un izmešanas vākam, un, pirms atkārtoti ieslēdzat un strādājat ar ierīci, veiciet nepieciešamos remontdarbus. Ja jums nav nepieciešamo

zināšanu, lieciet remontu veikt speciālistam – STIHL iesaka savu specializēto izplatītāju.

## **4.7 Apkope, tīrīšana, remonts un glabāšana**



Pirms visiem darbiem ar ierīci, pirms ierīces regulēšanas, tīrīšanas, kā arī pirms pārbaudes, vai pievienošanas vads nav savijies vai bojāts, ierīce jāizslēdz un jāatvieno kontaktspraudnis.

Pirms glabāšanas slēgtās telpās, pirms apkopes darbiem un pirms tīrīšanas ļaujiet ierīcei pilnībā atdzist.

### **Tīrīšana**

Pēc darba visu ierīci rūpīgi iztīriet. (⇒ 11.2)

Pielipušos atlikumus nokasiet ar koka nūju. Ierīces apakšpusi tīriet ar suku un ūdeni.

Nekad neizmantojiet augstspiediena tīrītāju un nemazgājiet ierīci zem tekoša ūdens (piem., ar dārza šļūteni). Nelietojiet kodīgus tīrīšanas līdzekļus. Tie var bojāt plastmasu un metālus un tādējādi ietekmēt STIHL ierīces drošu lietošanu.

Lai novērstu ugunsbīstamību, iztīriet dzesēšanas gaisa atveru zonu starp elektromotora pārsegu un korpusu, lai tajā nebūtu, piemēram, zāle, siens, sūnas, lapas vai izplūstoša smērviela.

### **Apkopes darbi**

Lietotājs drīkst veikt tikai tos apkopes darbus, kas aprakstīti šajā lietošanas pamācībā; visus citus darbus lieciet veikt specializētam izplatītājam. Ja jums trūkst nepieciešamo zināšanu un palīg līdzekļu, vienmēr griezieties pie

specializētā izplatītāja. STIHL iesaka apkopes un remonta darbu veikšanu uzticēt tikai STIHL specializētajam izplatītājam. STIHL specializētie izplatītāji tiek regulāri apmācīti, un to rīcībā tiek nodota tehniskā informācija.

Lietojiet tikai instrumentus, piederumus vai pierīces, ko šai ierīcei atļāvis uzņēmums STIHL, vai arī tehniski līdzvērtīgas daļas. Pretējā gadījumā pastāv savainojumu gūšanas vai ierīces bojājumu risks. Ja rodas jautājumi, vērsieties pie specializētā izplatītāja.

STIHL oriģinālie instrumenti, piederumi un rezerves daļas, ņemot vērā to īpašības, ir optimāli pielāgotas ierīcei un lietotāja prasībām. Oriģinālās STIHL rezerves daļas var atpazīt pēc STIHL rezerves daļu kataloga numura, STIHL emblēmas un STIHL rezerves daļas apzīmējuma. Uz nelielām daļām var būt tikai apzīmējums.

Brīdinājuma un norādījumu uzlīmēm vienmēr jābūt tīrām un salasāmām. STIHL specializētajam izplatītājam ir jānodrošina bojātas vai pazudušas uzlīmes ar jaunām oriģinālām uzlīmēm. Ja kāda no daļām tiek nomainīta ar jaunu daļu, raugieties, lai uz jaunās daļas būtu tādas pašas uzlīmes.

Darbus pie skarifikācijas vienības veiciet tikai ar bieziem darba cimdēm, ievērojot vislielāko piesardzību.

Strādājot ar skarifikācijas vienību, naži var kustēties arī tad, ja ir izrauts strāvas vads.

Pārliecinieties, vai visi uzgriežņi, tapas un skrūves ir stingri pieskrūvētas, lai jebkurā laikā garantētu drošu ierīces ekspluatāciju.

Regulāri un jo īpaši pirms novietošanas glabāšanā (piem., pirms ziemas sezonas), pārbaudiet, vai ierīces detaļas un savācējgrozis (papildaprīkojums — nav

iekļauts piegādē) nav nodilis vai bojāts. Drošības apsvērumu dēļ nolietojušās vai bojātās daļas nomainiet, lai ierīce vienmēr būtu drošā darba stāvoklī.

Ja apkopes darbu veikšanas laikā ir noņemtas daļas vai aizsargierīces, pēc tam tās nekavējoties jāmontē atbilstoši norādēm.

#### 4.8 Uzglabāšana ilgākos ekspluatācijas starplaikos

Atdzisušu ierīci glabājiet sausā un slēgtā telpā.

Pārliecinieties, vai ierīce ir aizsargāta pret neaļautu lietošanu (piem., bērniem).

Pirms novietošanas glabāšanai (piem., pirms ziemas sezonas) ierīci rūpīgi iztīriet.

Glabājiet ierīci ekspluatācijai drošā stāvoklī.

Novietojiet ierīci uz līdzenas virsmas tā, lai tā nevarētu nejauši pa to noripot.

#### 4.9 Utilizācija

Pārliecinieties, vai nolietotā ierīce tiek utilizēta atbilstoši noteikumiem. Pirms utilizēšanas ierīci padariet nelietojamu. Lai novērstu negadījumus, atvienojiet elektrības vadu vai elektromotora elektrokabeli no ieslēgšanas/izslēgšanas slēdža.

#### Rīkojoties ar skarifikācijas vienību, iespējams savainoties!

Arī nolietotu ierīci nekad neatstājiet bez uzraudzības. Pārliecinieties, ka ierīce un naži tiek uzglabāti bērniem nepieejamā vietā.

## 5. Simbolu apraksts



#### Uzmanību!

Pirms ekspluatācijas sākšanas izlasiet lietošanas pamācību un drošības norādes.



#### Savainojumu risks!

Neļaujiet nepiederošām personām uzturēties bīstamajā zonā.

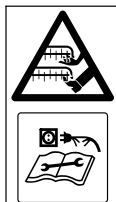

#### Uzmanību! Ass nazis.

Nelieciat tuvumā roku un kāju pirkstus. Pirms apkopes, iestatīšanas vai tīrīšanas, vai arī, ja pievienošanas vads ir sapinies vai bojāts, atvienojiet to no strāvas kontaktligzdas. Pēc elektromotora izslēgšanas naži rotē.



#### Elektriskās strāvas trieciena risks!

Turiet pievienošanas vadu atstatu no nažiem.



Nestrādājiet lietus laikā un slapjā vidē.



Nēsājiet aizsargbrilles

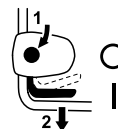

Elektromotora ieslēgšana

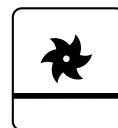

Skarifikācijas vienība transportēšanas stāvoklī

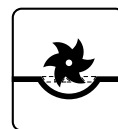

Skarifikācijas vienība darba iestatījumā

## 6. Piegādes komplekts



Poz.	Apzīmējums	Skaits
A	Pamatierīce	1
B	Apāļas plakangalvas skrūve ar kabeļa vadotni	2
C	Grozāmais rokturis	2
D	Kabeļa skava	2
–	Lietošanas pamācība	1

## 7. Ierīces sagatavošana darbam

### Savainojumu risks!

Ievērojiet drošības norādījumus nodaļā „Jūsu drošība!”. (⇒ 4.)

Izceļot skarifikatoru no iepakojuma, ievērojiet nodaļā „Ierīces transportēšana” dotās norādes. Noteikti uzvelciet darba cimdus un centieties nepieskarties nažiem. (⇒ 4.4)

- Visu aprakstīto darbu veikšanas laikā novietojiet ierīci uz līdzenas un stingras pamatnes.

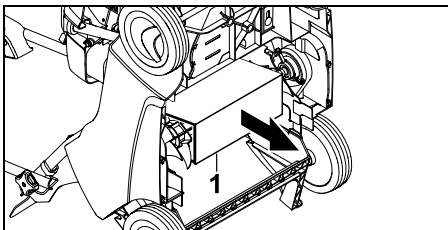

- Noņemiet kartona ieliktni (1), kas nostiprināts ierīces apakšpusē.

### 7.1 Vadības roktura montāža

#### Vadības roktura augšējās daļas montāža

- Vadības roktura augšējo daļu (1) uzlieciet uz abām vadības roktura apakšējām daļām.
- Apaļās plakangalvas skrūvi ar kabeļa vadotni (B) ievietojiet cauri urbumiem no iekšpuses uz ārpusi un ar troses vadotni (C) pieskrūvējiet to.

- Kabelim (2) labajā kabeļa vadotnē (3) un kabelim (4) kreisajā kabeļa vadotnē (5) jābūt uzkārtam, kā norādīts attēlā.

#### Kabeļa skavu montāža

### Elektriskās strāvas trieciena risks!

Lai nesabojātu vadības roktura izolācijas slāni, kabeļa skavas uzspiediet tikai ar roku, neizmantojot instrumentus (piem., āmuru vai skrūvgriezi).

- Vispirms montējiet kabeļa skavu (D) pie vadības roktura augšējās daļas. Attālums starp kabeļa skavu un slēdzi: **25 - 27 cm**
- Pēc tam montējiet kabeļa skavu (D) pie vadības roktura apakšējās daļas.
- Ievietojiet elektrokabeļi (2) abās kabeļa skavās, kā norādīts attēlā. Aizveriet mēlīti (6) un nofiksējiet to.

### 7.2 Vadības roktura salocīšana

### Iespiešanas risks!

Atskrūvējot grozāmos rokturus (C), vadības roktura augšējā daļa var noliekties. Kad atskrūvējat grozāmos rokturus, ar vienu roku turiet vadības roktura augšējo daļu (1) tās augstākajā vietā.

#### Transportēšanas pozīcija vietas taupīšanai transportējot un glabājot

- Grozāmos rokturus (C) izskrūvējiet tikai tiktāl, lai tie varētu brīvi griezties un vadības roktura augšējā daļa (1) nolocītos uz priekšu un balstītos uz ierīci. Raugieties, lai nebojātu elektrokabeļi.

 Brīva rotācija uz apaļo plakangalvas skrūvju vītnes novērš patvaļīgu, pilnīgu grozāmo rokturu atskrūvēšanos no skrūvēm (nodrošinājums pret pazaudēšanu).

#### Darba pozīcija ierīces stumšanai

- Vadības roktura augšējo daļu (1) atlokiet uz aizmuguri un turiet ar vienu roku.
- Pieskrūvējiet grozāmos rokturus (C).

### 7.3 Skarifikācijas vienība

#### Skarifikācijas vienības nolaišana darba iestatījumā

### Savainošanās risks!

Skarifikators tiek pievienots, pazeminot rotējošo skarifikācijas vienību kustībā uz priekšu.

- Iestatiet sviras skarifikācijas vienību (1) darba iestatījumā bultiņas virzienā, kā norādīts attēlā. Skarifikācijas vienībai tiek uzstādīts pazemināts darba dziļums. (⇒ 7.4)

#### Transportēšanas stāvoklī paaugstiniet skarifikācijas vienību

- Novietojiet skarifikācijas vienības sviru (1) transportēšanas stāvoklī un nofiksējiet.

### 7.4 Darba dziļuma iestatīšana

Iespējams iestatīt **sešus** dažādus darba dziļumus. 

**Pakāpe 1:** mazākais darba dziļums

## Pakāpe 6:

lielākais darba dziļums

Regulēšanas diapazons: **25 mm**.

- **1** Novietojiet sviras skarifikācijas vienību (1) transportēšanas stāvoklī un nofiksējiet. (⇒ 7.3)
- **2** Iestatiet nepieciešamo darba dziļumu ar grozāmā roktura darba dziļumu (2).

## Norādījumi

- Vienmēr uzsāciet darbu ar (**vismazāko 1**) darba dziļumu. Ja darba dziļums ir nepietiekams, pakāpeniski to palieliniet.
- **Nažu nodilumu** var kompensēt, izvēloties lielāku darba dziļumu.
- Jauniem nažiem nevajadzētu izvēlēties 5 un 6 līmeni, jo skarificējot var tikt traumētas zāles saknes.



Darba ilgums ir atkarīgs no nažu nodiluma un zemes virsmas. Ar nažu rotāciju un skarifikatora pašsvaru skarifikators piespiežas zālei. Tādēļ ierīce uz mīkstas augsnes griež dziļāk nekā uz stingras zemes virsmas.

## 8. Norādījumi par darbu



### Savainošanās risks!

Ja vads sapinas, tas nekavējoties jāatrasa.

Skarificēšanas laikā pievienošanas vadam jāatrodas aizmugurē. Pievienošanas vadi skarificēšanas laikā var tikt nejauši pārgriezti vai kļūt par šķērslī. Tāpēc ar tiem ir saistīts augsts negadījumu risks. Tāpēc strādājiet tā, lai pievienošanas vads vienmēr būtu redzams un atrastos jau apstrādātajā zālāja daļā.

## 8.1 Norādījumi par skarificēšanu

Regulāri skarificējot, **mauriņš ir** mazāk jūtīgs pret sausumu, siltumu un aukstumu. Ikgadēja ventilēšana padara zāli mazāk pakļautu slimībām, kā arī likvidē augsnes un izstaigātās zemes (ko rada spēles ar bumbu, pasākumi, svinības) sablīvēšanos. – Rezultātā ir vienmērīgi augošs, zaļš mauriņš.

### Laiks

Labākais laiks ikgadējai skarificēšanai ir agrs pavasaris. Ja mauriņš tiek skarificēts biežāk kā reizi gadā, to nevajadzētu skarificēt vasaras un rudens vidū.

Pēc skarificēšanas, mauriņš atkopjas pēc pāris nedēļām. Tādēļ optimālākā skarificēšana ir augšanas laikā, pavasarī.

Ļoti sapinies zālājs jāapstrādā divas reizes gadā: pirmo reizi pavasarī un pēc tam rudenī.

## Zāliena sagatavošana

Pirms skarificēšanas, nopļaujiet zāli aptuveni 2 līdz 3 cm augstumā. Ja zāle tiek nopļauta īsāka, iespējama labāka skarifikācija.

Zāliens nedrīkst būt svaigi iesēts, slapjš vai pārāk sauss.

## Padomi optimālam darba rezultātam

- Augsnē iegriez tik dziļi, lai nebojātu zāles saknes. (⇒ 7.4)
- Vadiet skarifikatoru pa taisnām, paralēlām takām.
- Jāievēro atbilstība vienotiem darbības ātrumiem.
- Pirms apgriešanās vienmēr pārvietojiet skarifikācijas vienību transportēšanas stāvoklī. (⇒ 7.3)
- Izvairieties no ilgstošas uzturēšanās vienā vietā.
- Stipri sapinies mauriņš jāskarificē atkārtoti, perpendikulāri pirmajām takām.

## Pēc skarificēšanas

- Mauriņa zeme pilnībā jāatbrīvo no skarificētās zāles.
- Nomēslojiet zālienu un iespējams arī atkārtoti apsējiet tukšos laukumus.
- Kārtīgi aplaistiet zālienu.

## 8.2 Lietotāja darba zona

- Kad elektromotors darbojas, lietotājam drošības dēļ vienmēr jāatrodas darba zonā aiz vadības roktura. Vienmēr jāievēro drošības attālums, ko nosaka vadības roktura novietojums.





- Skarifikatoru drīkst izmantot tikai viena persona; neļaujiet nepiederīgām personām uzturēties bīstamajā zonā. (⇒ 4.)

### 8.3 Pareiza elektromotora slodze

Iedarbiniet elektromotoru tikai pēc tam, kad skarifikācijas vienība ir pārvietota transportēšanas stāvoklī.

Skarifikatoru drīkst noslogot tikai tik daudz, lai būtiski nesamazinātos elektromotora apgriezienu skaits.

Samazinoties apgriezienu skaitam, samaziniet pārvietošanās ātrumu. Nepieciešamības gadījumā pārlieciet skarifikācijas vienību transportēšanas stāvoklī, izvēlieties mazāku apstrādes dziļumu un tad turpiniet skarificēšanu.

### 8.4 Elektromotora termiskā aizsardzība pret pārslodzi

Ja darba laikā rodas elektromotora pārslodze, iebūvētā termiskā aizsardzība pret pārslodzi automātiski izslēdz elektromotoru.

Pārslodzes iemesli

- pārāk liels stumšanas ātrums;
- naži iegriežas pārāk dziļi augsnē;
- nepiemērots vai pārāk garš pievienošanas vads — sprieguma kritums (⇒ 10.1);
- nepietiekami iztīrīts dzesēšanas gaisa kanāls (ventilācijas atvere).

### Lietošanas atsākšana

Pēc tam, kad ierīce ir atstāta atdzist līdz 10 min. (atkarībā no apkārtējās vides temperatūras), to var atsākt lietot. (⇒ 10.3)

### 8.5 Skarifikācijas vienības bloķēšanās

Nekavējoties izslēdziet elektromotoru un atvienojiet elektrotīkla kontaktspraudni. Pēc tam pārbaudiet ierīci, īpaši skarifikācijas vienību, vai tai nav bojājumu, un novērsiet traucējumu cēloni.

## 9. Drošības ierīces

Ierīce ir aprīkota ar vairākām drošības funkcijām, lai nodrošinātu drošu ekspluatāciju un novērstu nepareizas lietošanas iespējas.



#### Savainošanās risks!

Ja kādā no drošības ierīcēm tiek konstatēts bojājums, ierīces ekspluatācija ir jāpārtrauc. Sazinieties ar specializēto izplatītāju; STIHL iesaka STIHL specializēto izplatītāju.

### 9.1 Drošības aprīkojums

Skarifikators ir aprīkots ar aizsargierīcēm, kas pasargā no nejaušas saskaršanās ar nažiem un izmesto skarificēto zāli. Aizsargierīces ir korpuss, izmešanas vāks un pareizi montēts vadības rokturis.

### 9.2 Darbināšana ar divām rokām

Elektromotoru var ieslēgt tikai tad, ja ar labo roku nospiež un tur nospiestu ieslēgšanas pogu, bet pēc tam vadības roktura virzienā ar kreiso roku velk motora apstādināšanas rokturi.

## 10. Ierīces sagatavošana darbam

### 10.1 Ierīces pieslēgšana elektrotīklam



#### Elektriskās strāvas trieciena risks!

Ievērojiet drošības tehnikas noteikumus, kas sniegti sadaļā „Jūsu drošībai” (⇒ 4.2).

Ja pievienošanas vads ir uztīts uz spoles, tas ir pilnībā jāatritina, pretējā gadījumā elektriskā pretestība var izraisīt jaudas zudumu un pārkaršanu.

Kā pievienošanas vadus var izmantot tikai tādus vadus, kas ir smagāki par šādiem gumijas vadiem:

**H07 RN-F DIN/VDE 0282**

**Minimālais šķēsgriezums:**

**ja garums nepārsniedz 25 m: 3 x 1,5 mm<sup>2</sup>**

**ja garums nepārsniedz 50 m: 3 x 2,5 mm<sup>2</sup>**

Pievienošanas vadu savienojumiem jābūt no gumijas vai arī apvilktiem ar gumiju un jāatbilst šādam standartam:

**DIN/VDE 0620**

Elektrotīkla spriegumam un frekvencei jāatbilst datiem, kas norādīti jaudas plāksnītē vai nodaļā „Tehniskie dati” (⇒ 18.).

Strāvas pievienošanas vadam ir jābūt ar pietiekamu izolāciju (⇒ 18.).

Šo ierīci paredzēts izmantot elektrotīklā, kura sistēmas pretestība  $Z_{max}$  pārejas punktā (mājas pieslēgums) nav lielāka par **0,49 omiem** (pie 50 Hz).

Lietotājam jānodrošina, ka ierīci lieto, izmantojot tikai tādu elektrotīklu, kas atbilst iepriekš minētajiem nosacījumiem. Ja nepieciešams, jautājumus par elektrotīkla pretestību uzdodiet vietējam elektroapgādes uzņēmumam.

## 10.2 Nostiepuma atslodze



Darba laikā nostiepuma atslodze novērš nejaušu elektrotīkla pievienošanas vada atvienošanu un tādējādi iespējamās ierīces elektrotīkla pieslēgvietas bojājumus.

Tāpēc pievienošanas vads vienmēr jāvada cauri nostiepuma atslodzes mehānismam.

- Izveidojiet pievienošanas vada (1) cilpu un izvadiet caur atveri (2).
- Cilpu pārvelciet pār āķi (3) un cieši pievelciet.

## 10.3 Skarifikatora ieslēgšana



### Savainošanās risks!

Iedarbiniet elektromotoru tikai pēc tam, kad skarifikācijas vienība ir pārvietota transportēšanas stāvoklī. Nedarbiniet apgāztu skarifikatora elektromotoru.

- **1** Turiet nospiestu ieslēgšanas pogu (1).
- **2** Motora apstādināšanas rokturi (2) piespiediet pie vadības roktura un turiet.
- Ieslēgšanas pogu (1) var atkal atlaist pēc motora apstādināšanas roktura (2) pārvirzīšanas.

- Nolaidiet skarifikācijas vienību pazeminātos darba iestatījumos un apstrādājiet mauriņu. (⇒ 7.3)

## 10.4 Izslēdziet skarifikatoru



- Pārvietojiet skarifikācijas vienību transportēšanas stāvoklī. (⇒ 7.3)
- Atlaidiet motora apstādināšanas rokturi (1). Pēc neilga brīža elektromotors un skarifikācijas naži apstāsies.

# 11. Apkope

## 11.1 Vispārīga informācija



### Savainošanās risks!

Ievērojiet drošības tehnikas noteikumus – skat. nodaļu „Jūsu drošībai” (⇒ 4.).

## Ikgadējā apkope, ko veic specializētais izplatītājs

Specializētam izplatītājam skarifikatora pārbaude jāveic reizi gadā. STIHL iesaka STIHL specializēto izplatītāju.

## 11.2 Ierīces tīrīšana



### Apkopes intervāls. pēc katras lietošanas reizes

Rūpīga rīcība pasargā ierīci no bojājumiem un pagarina ekspluatācijas ilgumu.

- Novietojiet skarifikatoru uz stingras horizontālas un līdzenas pamatnes.

## 11.3 Tīrīšanas pozīcija

Izņemiet savācējgrozu (papildaprīkojums — nav iekļauts komplektā), nolaidiet vadības roktura augšējo daļu (1) (⇒ 7.2) un paceliet (2) izmešanas vāku. Priekšpusē sagāziet skarifikatoru (3), paceļot transportēšanas rokturi (4). Novietojiet skarifikatoru, kā norādīts attēlā, un nolaidiet vadības roktura augšējo daļu uz zemes.

- Tīriet ierīci tikai ar ūdeni, suku vai drānu. Pielīpušos atlikumus nokasiet ar koka nūju. Ja nepieciešams, lietojiet specializētu tīrīšanas līdzekli (piem., „STIHL” specializēto tīrīšanas līdzekli).
- Nekad nevērsiet ūdens strūklu vai augstspiediena mazgātāju pret elektroiekārtas sastāvdaļām, piemēram, slēdžiem, elektromotora daļām, ķīļsiksniņām, blīvējumiem un gultņu ligzdām.
- Iztīriet skarifikācijas vienību.
- Atbrīvojiet dzesēšanas gaisa kanālu (ventilācijas atverē) starp elektromotora pārsegu un korpusa apakšējo daļu no netīrumiem, lai nodrošinātu pietiekamu elektromotora dzesēšanu.

## 11.3 Elektromotors un riteņi

Elektromotoram apkope nav nepieciešama.

Riteņu gultņiem apkope nav nepieciešama.

## 11.4 Vadības roktura augšējā daļa

### Apkopes intervāls: pirms katras lietošanas reizes

- Pārbaudiet, vai vadības roktura augšējā daļa nav bojāta, – tā ir pārklāta ar izolācijas slāni. Ja izolācijas slānis ir bojāts, neizmantojiet skarifikatoru un pie izplatītāja nomainiet vadības roktura augšējo daļu. STIHL iesaka STIHL specializēto izplatītāju.

## 11.5 Skarifikācijas vienība



### Savainošanās risks!

Nodiluši naži var nolūzt un izraisīt nopietnus ievainojumus. Tādēļ noteikti jāievēro visi apkopes norādījumi.

### Apkopes intervāls: pirms katras lietošanas reizes

- Sagāziet skarifikatoru tīrīšanas pozīcijā. (⇒ 11.2)
- Pārbaudiet, vai skarifikācijas vienībai (tā sastāv no nažu vārpstas, nažiem, uzgriežņiem, paplāksnēm un starplikām) nav radies nodilums, plaisas vai citi bojājumi, kā arī to, vai vienība ir stingri fiksēta.

### Nodiluma kontrole

Naži ir jāmaina, kad zeme vairs netiek skarta vislielākajā darba dziļumā (6. līmenis). Vienmēr jāmaina viss nažu komplekts.

### Nekad neasiniet nažus!

Bojātu vai nodilušu detaļu remontu vai nomaiņu vienmēr uzticiet specializētajam izplatītājam. STIHL iesaka STIHL specializēto izplatītāju.

## 11.6 Glabāšana un dīkstāve ziemā

- Glabājiet skarifikatoru sausā, slēgtā telpā bez putekļiem. Pārliecinieties, vai ierīce ir novietota bērniem nepieejamā vietā.
- Glabājiet skarifikatoru tikai darbam drošā stāvoklī un, ja nepieciešams, salokiet vadības rokturi.
- Visiem uzgriežņiem, tapām un skrūvēm jābūt cieši pievilkām; nomainiet nesalasāmus norādījumus par apdraudējumu un brīdinājumus un pārbaudiet, vai ierīcei un savācējgrozam (piederums — nav iekļauts komplektā) nav nodiluma vai bojājumu. Nomainiet nolietojušās vai bojātās detaļas.
- Iespējamie ierīces bojājumi jānovērš pirms novietošanas glabāšanā.

Pirms skarifikatora novietošanas ilgākai dīkstāvei (ziemā) papildus veiciet tālāk minētās darbības.

- Rūpīgi notīriet visas ierīces ārējās daļas.
- Ieļļojiet vai ieziediet ar smērvielu visus kustīgos elementus.

## 12. Transportēšana

### 12.1 Transportēšana



### Savainojumu risks!

Pirms ierīces transportēšanas izlasiet norādes nodaļā „Jūsu drošība”. (⇒ 4.)  
Transportējot vienmēr valkājiet piemērotu aizsargapģērbu (aizsargapavus, izturīgus cimds).  
Pirms pacelšanas vai transportēšanas vienmēr atvienojiet pievienošanas vadu.

### Ierīces nešana

- Skarifikatoru vienmēr jānes diviem cilvēkiem. Vienmēr ievērojiet, lai pļaušanas naži atrastos pietiekamā attālumā no ķermeņa, jo īpaši no rokām un kājām.  
Paceliet un nesiet ierīci aiz transportēšanas roktura (1) un vadības roktura augšējās daļas (2); kad vadības roktura augšējā daļa ir noliekta — aiz abām vadības roktura apakšējām daļām (3).

### Ierīces nostiprināšana

- Skarifikators un savācējgrozis (piederums — nav iekļauts komplektā) uz kravas platformas jānostiprina ar piemērotiem nostiprināšanas līdzekļiem. Transportējiet ierīci tikai stāvošu uz riteņiem.
- Virves un siksnas stipriniet pie vadības roktura apakšējās daļas (3) priekšpusē (4) un pie korpusa zem izmešanas vāka (5).

## 13. Nodiluma samazināšana un bojājumu novēršana

**Svarīgi norādījumi par apkopi un kopšanu, produktu grupu**

**Skarifikators, vadāms ar rokām un darbināms no elektrotīkla (STIHL RLE)**

STIHL neuzņemas nekādu atbildību par mantas un miesas bojājumiem, kas radušies, neievērojot lietošanas pamācībā minētos norādījumus, jo īpaši tos, kas attiecas uz drošību, lietošanu un apkopi, vai gadījumos, kad ir izmantotas neapstiprinātas pierīces vai rezerves daļas.

Lai novērstu STIHL ierīces bojājumus vai pārmērīgu nodilumu, lūdzu, noteikti ņemiet vērā tālāk minētos norādījumus.

### 1. Dilstošās daļas

Dažas STIHL ierīces sastāvdaļas dabīgi nodilst arī tad, ja ierīci izmanto paredzētajam mērķim, un atkarībā no lietošanas veida un ilguma tās ir savlaicīgi jānomaina.

Dilstošās detaļas ir:

- nazis;
- ķīļsiksna;
- savācējgrozs (papildaprīkojums — neietilpst piegādē).

### 2. Lietošanas pamācībā minēto noteikumu ievērošana

STIHL ierīce jālieto, jāapkopj un jāuzglabā rūpīgi, kā tas aprakstīts šajā lietošanas pamācībā. Lietotājs ir atbildīgs par visiem bojājumiem, kuri radušies drošības, lietošanas un apkopes norādījumu neievērošanas dēļ.

Tas īpaši attiecas uz:

- nepietiekama diametra vadu izmantošanu (šķērsgriezums);
- nepareizu elektrisko savienojumu (spriegums);
- ar uzņēmumu STIHL nesaskaņotām produkta izmaiņām;
- tādu instrumentu vai piederumu izmantošanu, kuru lietošana ierīcei nav atļauta, nav piemērota vai kuru kvalitāte ir zema;
- produkta lietošanu neatbilstīgi mērķim;
- produkta izmantošanu sporta pasākumos vai sacensībās;
- zaudējumiem, kas radušies, turpinot izmantot izstrādājumu ar bojātām detaļām.

### 3. Apkopes darbi

Visi nodaļā „Apkope” minētie darbi ir jāveic regulāri.

Ja šos apkopes darbus lietotājs nevar veikt pats, tie jāuztic specializētam izplatītājam.

STIHL iesaka apkopes un remonta darbu veikšanu uzticēt tikai STIHL specializētajam izplatītājam.

STIHL specializētie izplatītāji tiek regulāri apmācīti, un to rīcībā tiek nodota tehniskā informācija.

Ja ir nokavēts šo darbu veikšanas termiņš, var rasties bojājumi, par kuriem ir atbildīgs lietotājs.

Tie ir, piemēram:

- elektromotora bojājumi, kas radušies nepietiekami iztīrīta dzesēšanas gaisa kanāla (ventilācijas atveres) dēļ;
- korozija un citi bojājumi, kas radušies nepareizas glabāšanas dēļ;

- ierīces bojājumi, kas radušies nekvalitatīvu rezerves daļu dēļ;
- bojājumi, kas radušies savlaicīgi neveiktas vai nepietiekami veiktas apkopes dēļ, vai bojājumi, kas radušies tādēļ, ka apkopes vai remonta darbi nav veikti specializēto izplatītāju darbnīcās.

## 14. Vides aizsardzība



Neizmetiet skarificēto zāli atkritumos, bet izmantojiet to kompostam.

Iepakojums, ierīce un piederumi ir izgatavoti no pārstrādājamiem materiāliem un ir atbilstīgi jānodod utilizācijai.

Materiālu atkritumu šķirošana un videi nekaitīga utilizācija veicina izejvielu atkārtotu izmantošanu. Tāpēc parastā lietošanas perioda beigās ierīce jānogādā otrreizējo izejvielu savākšanas punktā. Utilizācijas laikā ievērojiet informāciju sadaļā „Utilizācija”. (⇒ 4.9)

Vērsieties tuvākajā atkritumu otrreizējās pārstrādes centrā vai pie sava specializētā izplatītāja, lai uzzinātu, kā pareizi utilizēt atkritumvielas.

## 15. Parastās rezerves daļas

Plēšanas nazis:  
6290 007 1000

## 16. Piederumi

Savācējgrozs **AFK 050**:  
6910 700 9600

## 17. ES atbilstības deklarācija

### 17.1 Skarifikators STIHL RLE 540.0

STIHL Tirol GmbH  
Hans Peter Stihl-Straße 5  
6336 Langkampfen  
Austrija

uzņemoties pilnu atbildību, deklarē, ka

- konstrukcija: ar strāvu darbināms skarifikators
- ražotāja zīmols: STIHL
- tips: RLE 540.0
- sērijas numurs: 6290

atbilst Direktīvu 2000/14/EC, 2006/42/EC, 2014/30/EU, 2011/65/EU un 2009/125/EC attiecīgajām prasībām un ir izstrādāts un izgatavots atbilstīgi tālāk minētajiem standartiem redakcijā, kas bija spēkā ražošanas datumā: EN 50636-2-92, EN 60335-1, EN 55014-1, EN 55014-2, EN 61000-3-2 un EN 61000-3-3 (ciktāl piemērojams).

Pilnvarotās iestādes nosaukums un adrese:

TÜV Rheinland LGA Products GmbH  
Tillystraße 2  
D-90431 Nürnberg

Izmērītais un garantētais trokšņu jaudas līmenis tika noteikts, pamatojoties uz Direktīvas 2000/14/EC V pielikumu.

- Izmērītais trokšņu jaudas līmenis: 86 dB(A)
- Garantētais trokšņu jaudas līmenis: 89 dB(A)

Tehniskā dokumentācija tiek glabāta STIHL Tirol GmbH Produktu atļauju nodaļā.

Ražošanas gads un ierīces numurs ir norādīti uz skarifikatora.

Langkampfen, 27.01.2021.

STIHL Tirol GmbH  
FN 46276 d, Innsbrukas (Innsbruck)  
Apgabaltiesa

Pilnvarotais



Matthias Fleischer, Pētījumu un attīstības nodaļas vadītājs

Pilnvarotais



Sven Zimmermann, Kvalitātes nodaļas vadītājs

## 18. Tehniskie parametri

### Tips

Sērijas identifikācijas numurs

Motors, modelis

### RLE 540.0

6290

Elektromotors

### Tips

Spriegums

Patērējamā jauda

(EU) 2019/1781

Frekvence

Drošinātājs

Izolācijas klase

Izolācijas veids

Skarificēšanas iekārta

Skarifikatora nažu piedziņa

Motora piedziņas apgriezīnu skaits

Darba platums

Darba dziļums

Priekšējo riteņu Ø

Aizmugurējo riteņu Ø

Garums

Platums

Augstums

Svars

### Trokšņu emisijas

Saskaņā ar Direktīvu 2000/14/EC:

Garantētais trokšņu

jaudas līmenis  $L_{WAd}$  89 dB(A)

Saskaņā ar Direktīvu 2006/42/EC:

Trokšņu spiediena

līmenis darba vietā

$L_{pA}$  72 dB(A)

Nobīde  $K_{pA}$  2 dB(A)

### Plaukstu un roku vibrācijas

Norādītā vibrāciju vērtība saskaņā ar EN 12096:

Izmērītā vērtība  $a_{hw}$  1,95 m/sek.<sup>2</sup>

### RLE 540.0

230 V~

1600 W

2(2). pants, (j)

50 Hz

10 A

II

IPX 4

14 vertikāli, nekustīgi naži

Pastāvīga

2840 apgr. min.

38 cm

6 līmeņi, regulēšanas diapazons: 25 mm

180 mm

180 mm

126 cm

54 cm

111 cm

28 kg

**Tips** **RLE 540.0**  
Nobīde  $K_{hw}$  0,98 m/sek.<sup>2</sup>  
Mērījumi saskaņā ar EN 20643

---

## 18.1 REACH

Ar REACH apzīmē EK Regulu par ķīmikāliju reģistrēšanu, vērtēšanu, licencēšanu un ierobežošanu.

Informāciju par REACH regulas (EK) Nr. 1907/2006 ievērošanu skatiet vietnē [www.stihl.com/reach](http://www.stihl.com/reach).

## 19. Darbības traucējummeklēšana

✘ Ja nepieciešams, vērsieties pie specializēta izplatītāja; uzņēmums STIHL iesaka izmantot STIHL specializēto izplatītāju.

---

### Traucējums

Elektromotors nesāk darboties

#### Iespējamais iemesls

- Tīklā nav sprieguma
- Skarifikācijas vienība nav transportēšanas stāvoklī
- Nav nospiesta ieslēgšanas poga
- Nažu vārpsta ir bloķēta
- Bojāts pievienošanas vads/kontaktspraudnis/kontaktspraudņa savienojums vai slēdzis
- Elektromotora termiskā aizsardzība pret pārslodzi ir aktivizēta

#### Risinājums

- Pārbaudiet drošinātāju (⇒ 10.1)
- Pārvietojiet skarifikācijas vienību transportēšanas stāvoklī (⇒ 7.3)
- Nospiediet ieslēgšanas pogu (⇒ 10.3)

- Pārvietojiet skarifikācijas vienību transportēšanas stāvoklī vai iztīriet korpusu un izmešanas kanālu (izņemiet strāvas kontaktspraudni!) (⇒ 7.3), (⇒ 11.2)
- Pārbaudiet vadu/spraudni/slēdzi, ja nepieciešams, nomainiet (⇒ 10.1), (✘)
- Ļaujiet ierīcei atdzist (⇒ 8.4), (✘)

---

### Traucējums

Bieži iedarbojošs tīkla drošinātājs

#### Iespējamais iemesls

- Nepiemērots pievienošanas vads
- Tīkla pārslodze
- Ierīces pārslodzi izraisa darbs ar pārāk dziļi ievietotiem nažiem

#### Risinājums

- Izmantojiet piemērotu pievienošanas vadu (⇒ 10.1)
- Pievienojiet ierīci citai strāvas ķēdei
- Samaziniet darba dziļumu un pārvietojiet ierīci lēnāk (⇒ 7.4)

---

### Traucējums

Darbības laikā rodas spēcīga vibrācija

#### Iespējamais iemesls

- Skarifikācijas vienības bojājums
- Vaļīgs elektromotora stiprinājums

#### Risinājums

- Pārbaudiet un, ja nepieciešams, labojiet nažus, nažu vārpstu, starplikas, skrūves un skarifikācijas vienības stāvokli (⇒ 11.5), (✘)
- Pieskrūvējiet elektromotoru (✘)

---

### Traucējums

Slikts darba rezultāts

#### Iespējamais iemesls

- Naži uzstādīti pārāk zemu (kaili plankumi, liels daudzums skarificētās zāles)

- Naži uzstādīti pārāk augstu (mauriņš nav nopļauts vai nopļauts tikai nedaudz)
- Nažiem ir nodiluma ierobežojums
- Bojāta, nolietojusies vai pārāk maz izstiepta ķīļsiksna

#### Risinājums

- Samaziniet darba dziļumu (⇒ 7.4)
- Palieliniet darba dziļumu (⇒ 7.4)
- Nomainiet naži (⇒ 11.5), (✘)
- Nomainiet ķīļsiksnu (✘)

---

### Traucējums

Naži negriežas

#### Iespējamais iemesls

- Ķīļsiksna bojājums
- Skarifikācijas vienības bojājums

#### Risinājums

- Nomainiet ķīļsiksnu (✘)
- Labojiet skarifikācijas vienību (⇒ 11.5), (✘)

---

### Traucējums

Skarifikācijas vienību nevar pacelt vai nolaist

#### Iespējamais iemesls

- Bojāta vai atvienota trose

#### Risinājums

- Nomainiet vai salabojiet trosi (✘)

---

### Traucējums

Nevar iestatīt darba dziļumu

#### Iespējamais iemesls

- Skarifikācijas vienība darba iestatījumā
- Bojāts grozāmais rokturis vai regulēšana

#### Risinājums

- Pārvietojiet skarifikācijas vienību transportēšanas stāvoklī (⇒ 7.3)

- Labojiet grozāmo rokturi vai regulēšanu (✖)

## 20. Apkopes grafiks

### 20.1 Nodošanas apstiprinājums

**Modelis:** \_\_\_\_\_

**Sērijas numurs:**

--	--	--	--	--	--	--	--	--

**Datums:** | | | | | | | | | |

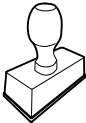

Nākamā apkope

**Datums:** | | | | | | | | | |

### 20.2 Apkopes apstiprinājums



Veicot apkopes darbus, nododiet šo lietošanas pamācību STIHL specializētajam izplatītājam. Viņš iepriekš nodrukātajos laukos apstiprina apkopes darbu veikšanu.

 Apkopes veikšanas datums

 Nākamās apkopes datums





## Mielos pirkėjos, mieli pirkėjai,

mes džiaugiamės, kad pasirinkote STIHL. Mes kuriame ir gaminame aukščiausios kokybės gaminius, kurie atitinka mūsų klientų poreikius. Taip atsiranda didelio patikimumo gaminiai net ir ekstremaliomis sąlygomis.

STIHL taip pat pasisako už aukštą serviso kokybę. Mūsų specializuoti pardavėjai garantuoja kompetetingas konsultacijas ir mokymus taip pat visapusišką techninę paramą.

Dėkojame, kad pasitikite mumis, ir linkime sėkmingai naudotis įsigytu STIHL gaminiu.

Dr. Nikolas Stihl

**Svarbu! PERSKAITYTI PRIEŠ NAUDOJIMĄ IR IŠSAUGOTI.**

## 1. Turinys

<b>Apie šią naudojimo instrukciją</b>	<b>336</b>
Bendroji informacija	336
Paaiškinimai, kaip skaityti naudojimo instrukciją	336
Variantai atskiroms šalims	336
<b>Įrenginio aprašymas</b>	<b>336</b>
<b>Jūsų saugumui</b>	<b>337</b>
Bendroji informacija	337
Įspėjimas – pavojinga elektros srovė	338
Apranga ir įranga	339
Įrenginio gabenimas	339
Prieš darbą	339
Dirbant	340
Techninė priežiūra, valymas, remontas ir laikymas	341
Laikymas ilgesnį laiką nenaudojant	342
Utilizavimas	342
<b>Simbolių aprašymas</b>	<b>342</b>
<b>Komplektas</b>	<b>343</b>
<b>Įrenginio paruošimas eksploatacijai</b>	<b>343</b>
Valdymo rankenos montavimas	343
Valdymo rankenos užlenkimas	343
Vertikalaus pjovimo blokas	344
Darbinio gylio nustatymas	344
<b>Darbo nuorodos</b>	<b>344</b>
Aeravimo nurodymai	344
Operatoriaus darbo sritis	345
Tinkama elektrinio variklio apkrova	345
Šiluminė elektrinio variklio apsauga nuo perkrovos	345
Jei vertikalojo pjovimo blokas užstringa	345
<b>Saugos įtaisai</b>	<b>345</b>
Apsauginiai įtaisai	345
Valdymas abiem rankomis	346
<b>Įrenginio naudojimo pradžia</b>	<b>346</b>
Įrenginio įjungimas į elektros tinklą	346
Elektros laido laikiklis	346
Aeratoriaus įjungimas	346
Aeratoriaus išjungimas	346
<b>Techninė priežiūra</b>	<b>346</b>
Bendroji informacija	346
Įrenginio valymas	346
Elektros variklis ir ratai	347
Valdymo rankenos viršutinė dalis	347
Aeravimo įtaisai	347
Laikymas ir žiemos pertrauka	347
<b>Gabenimas</b>	<b>348</b>
Transportavimas	348
<b>Dėvėjimosi mažinimas ir priemonės, padedančios išvengti gedimų</b>	<b>348</b>
<b>Aplinkos apsauga</b>	<b>349</b>
<b>Įprastos atsarginės dalys</b>	<b>349</b>
<b>Priedai</b>	<b>349</b>
<b>ES gamintojo atitikties deklaracija</b>	<b>349</b>
Aeratorius STIHL RLE 540.0	349
<b>Techniniai duomenys</b>	<b>349</b>
REACH	350
<b>Gedimų paieška</b>	<b>350</b>
<b>Techninės priežiūros planas</b>	<b>351</b>
Perdavimo patvirtinimas	351
Techninės priežiūros patvirtinimas	351

## 2. Apie šią naudojimo instrukciją

### 2.1 Bendroji informacija

Ši naudojimo instrukcija yra gamintojo **originali naudojimo instrukcija** pagal EC direktyvą 2006/42/EC.

STIHL nuolat tobulina savo gaminius, todėl pasilikame teisę keisti įrenginio konstrukciją arba techninius ypatumus. Todėl pretenzijos dėl šiame leidinyje pateiktų duomenų ir paveikslėlių nepriimamos.

Šioje naudojimo instrukcijoje aprašomi modeliai, kurie yra ne visose šalyse.

Šios naudojimo instrukcijos autorių teisės saugomos. Pasilikame visas teises, įskaitant kopijavimo, vertimo ir apdorojimo elektroninėmis sistemomis teises.

### 2.2 Paaiškinimai, kaip skaityti naudojimo instrukciją

Paveikslėliais ir tekstais apibūdinami tam tikri veiksmai.

Visi vaizdiniai simboliai, pritvirtinti prie įrenginio, aiškinami šioje naudojimo instrukcijoje.

#### Žiūrėjimo kryptis:

žiūrėjimo kryptis naudojimo instrukcijoje žymima simboliais „**į kairę**“ ir „**į dešinę**“: naudotojas stovi už įrenginio ir žiūri į priekį važiavimo kryptimi.

### Skyrių nuorodos:

į atitinkamus skyrius ir poskyrius su kitais paaiškinimais pateikiama nuoroda su rodykle. Šiame pavyzdyje pavaizduota nuoroda į skyrių: (⇒ 4.)

### Teksto pastraipų žymėjimas:

aprašyti nurodymai gali būti pažymėti, kaip nurodyta tolesniuose pavyzdžiuose.

Naudojimo veiksmai, kai reikalinga naudotojo pagalba:

- atsuktuvu atsukite varžtą (1), suaktyvinkite svirtį (2)...

Bendrieji išvardijimai:

- gaminio naudojimas sporto renginiuose arba varžybose.

### Tekstai, kuriuose pateikta papildoma svarbi informacija:

teksto pastraipos, turinčios papildomą reikšmę, kad būtų lengviau pastebimos, naudojimo instrukcijoje pažymėtos toliau nurodytais simboliais.



#### Pavojus!

Nelaimingų atsitikimų ir sunkaus asmenų sužalojimo pavojus. Būtina atitinkamai elgtis arba nesiimti atitinkamų darbų.



#### Įspėjimas!

Pavojus susižeisti asmenims. Atitinkamai elgiantis išvengiama galimų arba numanomų sužalojimų.



#### Atsargiai!

Atitinkamai elgiantis galima išvengti lengvų sužalojimų ir materialinės žalos.



### Nuoroda

Informacija, skirta tam, kad galėtumėte geriau naudotis įrenginiu ir išvengtumėte galimų klaidų jį valdydami.

### Tekstai su nuoroda į paveikslėlį:

paveikslėlius, aiškinančius, kaip naudotis įrenginiu, rasite naudojimo instrukcijos pradžioje.

Šis fotoaparato simbolis žymi su aprašomu tekstu susijusį paveikslėlį, esantį atitinkamame naudojimo instrukcijos puslapyje.



### 2.3 Variantai atskiroms šalims

Skirtingoms šalims STIHL tiekia įrenginius su nevienodais kištukais ir jungikliais.

Paveikslėliuose pavaizduoti įrenginiai su europiniais kištukais. Įrenginiai, kurių kištukai yra kitokios konstrukcijos, prie tinklo prijungiami įprasta tvarka.

## 3. Įrenginio aprašymas



- 1 Valdymo rankenos viršutinė dalis su reguliuojamosiomis dalimis
- 2 Laido spaustukas
- 3 Pasukama rankena

- 4 Korpusas
- 5 Gab. rankena
- 6 Elektrinio variklio gaubtas
- 7 Galios duomenų lentelė su įrenginio numeriu
- 8 Žolės išmetimo skyriaus dangtis
- 9 Variklio išjungimo rankena
- 10 Įjungimo mygtukas
- 11 Pasukama rankena darbiniam gyliui nustatyti
- 12 Vertikalaus pjovimo bloko svirtis

## 4. Jūsų saugumui

### 4.1 Bendroji informacija



Dirbant su įrenginiu, būtina laikytis šių nelaimingų atsitikimų prevencijos taisyklių.



Prieš pradėdami naudotis įrenginiu pirmą kartą, atidžiai perskaitykite naudojimo instrukciją. Išsaugokite

naudojimo instrukciją, kad galėtumėte ją pasinaudoti ateityje.

Šios atsargumo priemonės yra būtinos jūsų saugai užtikrinti, tačiau išvardytos ne visos. Visada naudokite įrenginį protingai ir atsakingai bei atminkite, kad įrenginio valdytojas arba naudotojas atsako už žalą, padarytą kitiems asmenims arba jų nuosavybei.

Susipažinkite su įrenginio valdymo elementais ir naudojimo taisyklėmis.

Įrenginį leidžiama naudoti tik asmenims, kurie perskaitė naudojimo instrukciją ir susipažino, kaip naudoti įrenginį. Prieš pirmą kartą naudodamas įrenginį, naudotojas turėtų pasistengti išklaudyti

kvalifikuoto asmens praktinį instruktažą. Naudotojas privalo paprašyti pardavėjo arba kito specialisto paaiškinti, kaip saugiai naudoti įrenginį.

Per šį instruktažą naudotoją privalo informuoti, kad dirbant su įrenginiu reikia būti itin atsargiam ir susikaupti.

Net jei įrenginį naudosite tinkamai, visada galima liekamoji rizika.



#### **Pavojus gyvybei dėl uždusimo!**

Pavojus uždusti vaikams, žaidžiantiems su pakuoti skirtomis medžiagomis. Pakavimui skirtas medžiagas būtinai saugokite nuo vaikų.

Šį įrenginį, įskaitant visus priedus, galima duoti ar paskolinti tik tiems asmenims, kuriems buvo paaiškinta, kaip naudoti šį modelį, arba tiems, kurie yra gerai susipažinę su šio modelio konstrukcija ir naudojimu. Ši naudojimo instrukcija yra įrenginio dalis, ją visada reikia perduoti su įrenginiu.

Įrenginį naudokite tik gerai pailsėję, būdami geros fizinės formos ir nuotaikos. Jei turite sveikatos sutrikimų, privalote paklausti savo gydytojo, ar galite dirbti su įrenginiu. Išgėrus alkoholio, vaistų, kurie daro įtaką reakcijai, arba vartojus narkotikų, naudoti įrenginį draudžiama.

Užtikrinkite, naudotojo fiziniai, jutiminiai ir psichiniai gebėjimai pakankami, kad galėtų valdyti įrenginį ir dirbti su juo. Jei naudotojo fiziniai, jutiminiai arba psichiniai gebėjimai riboti, naudotojas ja dirbti gali tik prižiūrimas ar instruktuojamas už jį atsakingo asmens.

Užtikrinkite, kad naudotojas pilnametis arba turi nacionalinius teisės aktus atitinkantį prižiūrint suteiktą profesinį pasirengimą.

#### **Naudojimas pagal paskirtį:**

Įrenginys yra skirtas tik aeravimui. Naudojimas kitais tikslais draudžiamas ir gali būti pavojingas arba padaryti žalos įrenginiui.

Įrenginys skirtas naudoti nekomerciniams (privatiems) tikslams.

#### **Dėmesio – nelaimingų atsitikimų pavojus!**

Kad naudotojas nesusižalotų, įrenginį draudžiama naudoti šiems darbams (išvardyta ne viskas):

- krūmams ir gyvatvorėms karpyti;
- vijokliniams augalams karpyti;
- vejai, auginamai ant stogo ar balkone, prižiūrėti;
- nupjautoms medžių ir gyvatvorių šakelėms smulkinti;
- takams valyti (nusiurbti, nupūsti);
- žemės paviršiaus nelygumams, pvz. , kurmiarausiams, išlyginti;
- aeravimo atliekoms transportuoti ne žolės surinkimo dėžėje (priedas, komplekte nėra).

Saugumo sumetimais draudžiama bet kaip keisti įrenginį, išskyrus kvalifikuoto asmens atliekamus priedų tvirtinimo darbus, kuriuos leidžia daryti STIHL. Be to, dėl atliktų įrenginio pakeitimo darbų netenkama teisės reikšti pretenzijas į garantiją. Informacijos apie leidžiamus priedus Jums suteiks STIHL prekybos atstovas.

Ypač griežtai draudžiami įrenginio pakeitimai, kurie pakeičia galią arba vidaus degimo arba elektros variklio sūkių skaičių.

Draudžiama įrenginiu vežti daiktus, gyvūnus arba žmones, ypač vaikus.

Paleiskite įrenginį iš rankų tik tuomet, kai jį stovi ant lygaus paviršiaus ir negali nuriudėti.

Naudojant viešosiose vietose, parkuose, sporto aikštynuose, gatvėse, žemės bei miškų ūkyje, būtina elgtis itin atsargiai.



**Dėmesio! Pavojinga sveikatai dėl vibracijos!** Per didelė apkrova dėl vibracijos gali pažeisti kraujo apytaką arba

nervų sistemą, ypač žmonėms, kenčiantiems nuo kraujo apytakos ligų. Kreipkitės į gydytoją, jei pasireikštų vibracinės apkrovos sukelti simptomai. Šių simptomų, dažniausiai juntamų pirštuose, rankose arba rankų sąnariuose, pavyzdžiai (išvardyta ne viskas):

- jautrumo sumažėjimas,
- skausmai,
- raumenų silpnumas,
- odos spalvos pasikeitimas,
- nemalonus jausmas tarsi po odą bėgiotų skruzdėlės (formikacija).

Eksploatuodami valdymo rankeną tvirtai laikykite abiem rankomis, bet pernelyg stipriai nespausdami, tam numatytose vietose.

Darbus planuokite taip, kad išvengtumėte didesnės apkrovos eksploatuodami ilgesnį laiką.

## 4.2 Įspėjimas – pavojinga elektros srovė



**Dėmesio – elektros smūgio pavojus!**

Kad būtų galima užtikrinti elektros saugą, visos dalys, kurios naudojamos elektros srovei tiekti (maitinimo laidas, tinklo kištukas, įjungimo / išjungimo jungiklis, ilginamasis laidas), turi būti nepažeistos ir atitikti nuostatas.



Draudžiama naudoti pažeistus laidus, jungtis ir kištukus arba nuostatų neatitinkančius prijungiamuosius ir (arba) ilginamuosius laidus. Todėl **prieš kiekvieną naudojimą** patikrinkite elektros tiekimą ir, ar nėra prijungiamųjų ir (arba) ilginamųjų laidų pažeidimo arba senėjimo (trapumo) požymių.

Eksploatuokite įrenginį tik atvynioję elektros laidą.

Jei naudojate būgną laidui suvynioti, prieš pradėdami dirbti visada jį išvyniokite iki galo.

Niekada nenaudokite pažeisto ilginamojo laido. Pažeistą laidą pakeiskite nauju ir jokiu būdu nebandykite taisyti ilginamųjų laidų.

Įrenginio naudoti negalima, jei laidai yra pažeisti arba susidėvėję. Ypač svarbu patikrinti, ar ant elektros tinklo laido nėra pažeidimo ir senėjimo požymių.

Elektros laidų techninę apžiūrą ir remontą gali atlikti tik specialų išsilavinimą turintys kvalifikuoti asmenys.

### **Elektros smūgio pavojus!**

Pažeisto laido nejunkite į elektros tinklą ir niekada nesilieskite prie jo, kol jis nėra

atjungtas nuo elektros tinklo. Dėl pažeistų laidų galima prisiliesti prie dalių, kuriomis teka elektros srovė.

Vertikalaus pjovimo bloką (peilius) liesti galima tik tuomet, kai įrenginys yra atjungtas nuo elektros tinklo.

Visada pasirūpinkite, kad naudojami elektros laidai būtų tinkamai izoliuoti.



Nors elektros variklis apsaugotas nuo vandens pusrslų, nedirbkite su įrenginiu lyjant lietui ar drėgnoje

aplinkoje.

Naudokite tik nuo drėgmės apsaugotus, išorės darbams skirtus ilginamuosius laidus, tinkamus naudoti su įrenginiu (⇒ 10.1).

Jungiamąjį laidą atjunkite laikydami už kištuko ir kištukinio lizdo, niekuomet netraukite už paties jungiamojo laido.

Atlikdami aeravimo darbus, prijungiamuosius ar ilginamuosius laidus laikykite toliau nuo peilių, kad išvengtumėte pažeidimų, dėl kurių elektros srovė galėtų patekti į liečiamas įrenginio dalis.

Įvykus nelaimingam atsitikimui arba sutrikus įrenginio veikimui, nedelsdami išjunkite aeratorių ir ištraukite tinklo kištuką.

Jei naudojant įrenginį buvo pažeistas (pvz., pervažiuotas) arba susipainiojo maitinimo ar ilginamasis laidas, nedelsdami išjunkite aeratorių ir ištraukite tinklo kištuką. Patikrinkite ir prireikus pakeiskite laidą.

Jei įrenginį jungiate prie elektros generatoriaus, atkreipkite dėmesį į tai, kad dėl srovės svyravimų nebūtų pažeistas įrenginys.

Įrenginįjunkite tik prie elektros srovės, kuri yra apsaugota automatinio jungiklio su ne didesne kaip 30 mA išjungimo srove. Daugiau informacijos galėsite suteikti kvalifikuotas elektrikas.

Dėl su elektra susijusio saugumo elektros laidas turi būti visada tvarkingai pritvirtintas prie valdymo rankenos.

### 4.3 Apranga ir įranga



Dirbdami visada avėkite tvirtus batus su profiliuotais puspadžiais. Niekada nedirbkite basomis arba, pavyzdžiui, apsiaavę lengva avalyne.



Dirbdami užsidėkite tinkamus apsauginius akinius.



Atlikdami techninės priežiūros, valymo darbus ir gabendami įrenginį, visada dar užsimaukite tvirtas pirštines, susiriškite ilgus plaukus ir juos apsaugokite (skarele, kepure ir t. t.).

Įrenginį leidžiama paleisti tik mūvint ilgas kelnes ir dėvint prigludusius drabužius.

Niekada nevilėkite laisvų drabužių (taip pat nusiimkite papuošalus, nusiriškite kaklaraištį ir šaliką), kurie gali užsikabinti už judančių dalių (valdymo svirties).

### 4.4 Įrenginio gabenimas

Dirbkite tik su pirštinėmis, kad jūsų nesužeistų aštriabriaunės ir karštos įrenginio dalys.

Prieš transportuodami įrenginį išjunkite, ištraukite tinklo kištuką, nustatykite vertikalaus pjovimo bloką į transportavimo padėtį ir palaukite, kol visiškai sustos peiliai.

Į kitą vietą įrenginį galima gabenti tik atvėsus elektros varikliui.

Atkreipkite dėmesį į įrenginio svorį ir, jei reikia, naudokite tinkamą pagalbinę krovimo įrangą (krovimo rampas, keliamuosius įtaisus).

Įrenginį ir kartu gabenamas įrenginio dalis (pvz., kaip papildomą įrangą įsigyjama žolės surinkimo dėžę) ant krovinio gabenimo platformos pritvirtinkite tinkamų matmenų tvirtinimo priemonėmis (diržais, lynais ir t. t.).

Keldami ir nešdami stenkitės nesiliesti prie peilių.

Atkreipkite dėmesį į skyriuje „Gabenimas“ pateiktus duomenis. Ten aprašyta, kaip įrenginį kelti arba tvirtinti. (⇒ 12.1)

Gabendami įrenginį, laikykitės nacionalinių įstatymų, ypač susijusių su krovinio sauga ir daiktų gabenimu ant krovimo platformų.

### 4.5 Prieš darbą

Užtikrinkite, kad su įrenginiu dirbtų tik asmenys, susipažinę su naudojimo instrukcija.

Atkreipkite dėmesį į duomenis, pateiktus skyriuje „Pavojinga elektros srovė“ (⇒ 4.2).

Laikykitės vietinių savivaldos taisyklių dėl sodo įrenginių su elektriniais varikliais naudojimo laiko.

Įrenginio negalima naudoti ant plytelėmis išklotų arba skalda barstyto paviršių, ant kurių esančiais išsuktais objektais būtų galima susižaloti.

Kruopščiai patikrinkite teritoriją, kurioje bus naudojamas įrenginys, pašalinkite iš jos visus akmenis, lazdas, vielas, kaulus ir kitus kietus daiktus, kuriuos įrenginys gali išsviesti. Aukštoje žolėje esančios kliūtys (pvz., kelmai, šakny) lengvai gali likti nepastebėtos.

Todėl prieš pradėdami dirbti įrenginiu, pažymėkite visus vejoje slypinčius pašalinius objektus (kliūtis), kurių negalite pašalinti.

Prieš naudodami įrenginį, pakeiskite visas sugedusias, susidėvėjusias ir pažeistas dalis. Ant įrenginio esančias neįskaitomas arba pažeistas nuorodas apie pavojus ir įspėjamas nuorodas pakeiskite. Atsarginių lipdukų ir visų kitų atsarginių dalių įsigysite iš oficialiojo STIHL prekybos atstovo.

Įrenginį galima naudoti tik **saugios eksploatauoti būklės**. Todėl, prieš pradėdami naudoti, kaskart patikrinkite:

- ar įrenginys tinkamai sumontuotas;
- ar vertikalaus pjovimo blokas (peilių velenas, peiliai, distancinės įvorės ir srieginė jungtis) yra nepriekaištingos būklės – ypač atkreipkite dėmesį į tai, ar jis gerai pritvirtintas, nepažeistas (nėra įrūtų ar įtrūkimų) ir nesusidėvėjęs;
- ar apsauginiai įtaisai (pvz., žolės išmetimo įrenginio dangtis su guminėmis juostelėmis, korpusas, valdymo rankena, variklio išjungimo rankena) yra nepriekaištingos būklės ir tinkamai veikia;

- ar žolės surinkimo dėžė (priedas, komplekte nėra) nepažeista ir iki galo sumontuota – pažeistą surinkimo dėžę naudoti draudžiama.

Prirėkus atlikite visus būtinus darbus arba kreipkitės į prekybos atstovą. STIHL rekomenduoja kreiptis į STIHL prekybos atstovą.

#### 4.6 Dirbant



Niekada nedirbkite, kai pavojaus zonoje yra gyvūnų arba asmenų, ypač vaikų.

Draudžiama išmontuoti arba išjungti įtaisytus įrenginio perjungimo ir saugos įtaisus. Ypač svarbu, kad prie rankenos niekada nefiksuotumėte variklio išjungimo rankenos (pvz., pririšdami).

Valdymo rankena visada turi būti tinkamai sumontuota ir nemonifikuota. Niekada nepradėkite naudoti įrenginio, kai valdymo rankena yra atlenkta.

Ant valdymo rankenos niekada nedėkite daiktų (pvz., darbinių drabužių). Nevyniokite ilgintuvo aplink valdymo rankeną.

Dirbkite tik dieną arba esant geram dirbtiniam apšvietimui.

Nedirbkite su įrenginiu per lietu, audrą, o ypač – žaibuojant.

Kai pagrindas drėgnas, dėl mažesnio stabilumo kyla didesnis nelaimingų atsitikimų pavojus.

Dirbkite itin atsargiai, kad nepaslystumėte. Jei įmanoma, stenkitės nenaudoti įrenginio ant drėgno pagrindo.

Nepalikite įrenginio lyjant lietu.

#### Įrenginio įjungimas

Įjunkite įrenginį atsargiai, laikydamiesi skyriuje „Įrenginio naudojimo pradžia“ pateiktų nuorodų. (⇒ 10.)

Atkreipkite dėmesį į tai, kad tarp jūsų pėdų ir peilių būtų pakankamas atstumas.

Prieš įjungdami įrenginį, vertikalaus pjovimo bloką nustatykite į transportavimo padėtį.

Įjungiamas įrenginys turi stovėti ant lygaus paviršiaus.

Prieš įjungdami ir įjungimo metu įrenginio neverskite.

Neįjunkite elektrinio variklio, jei žolės išmetimo kanalas neuždengtas žolės išmetimo įrenginio dangčiu arba žolės surinkimo dėže (priedas, komplekte nėra).

Venkite per dažno junginėjimo, t. y. „nežaiskite“ su įjungimo mygtuku. Elektros variklio perkaitimo pavojus!

Intensyviai dirbant šio įrenginio sukelti įtampos svyravimai, sutrikus elektros srovės tiekimui, gali trikdyti kitų prie tos pačios elektros grandinės prijungtų prietaisų veikimą. Tokiu atveju reikia imtis atitinkamų priemonių (pvz., prijungti prie kitos elektros grandinės arba prie elektros grandinės su mažesne pilnutine varža).

#### Darbas nuokalnėse

Nuokalnėse visada dirbkite skersine kryptimi – niekada nedirbkite išilgine kryptimi.

Jei naudotojas dirba išilgine kryptimi ir nesuvaldo įrenginio, aeruojantis įrenginys naudotoją taip pat gali pervažiuoti.

Būkite ypač atsargūs, keisdami judėjimo kryptį ant šlaito.

Visada atkreipkite dėmesį į tai, kad įrenginys ant šlaito būtų labai stabilus, ypač stačiuose šlaituose, kad įrenginys netaptų nevaldomas.

Saugumo sumetimais įrenginio negalima naudoti nuokalnėse, statesnėse nei 25° (46,6 %). **Pavojus susižeisti!** 25° šlaitas atitinka 46,6 cm pakilimą vertikalia kryptimi 100 cm ilgio horizontalioje atkarpoje.

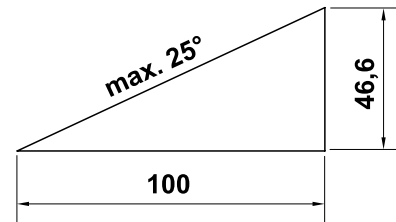

#### Dirbant



#### Dėmesio – pavojus susižeisti!

Niekada neikiškite rankų ir kojų prie besisukančių dalių arba po jomis. Niekada nelieskite besisukančių peilių. Visada laikykitės atokiau nuo žolės išmetimo angos. Visada laikykitės valdymo rankena nustatyto saugaus atstumo.

Nemėginkite apžiūrinėti vertikalaus pjovimo bloko veikiant įrenginiui. Niekada neatidarykite žolės išmetimo įrenginio dangčio ir (arba) nenuimkite žolės surinkimo dėžės (priedas, komplekte nėra) tol, kol peiliai sukasi. Besisukantys peiliai gali sužaloti.

Neužsigulkite ant įrenginio; visada stenkitės išlaikyti pusiausvyrą ir tvirtai stovėti.

Stumkite arba traukite įrenginį tik ėjimo greičiu – dirbdami su įrenginiu niekada nebėkite. Jei jis važiuos greičiau, galite susižeisti užkliuvę, paslydę ir pan.

Atkreipkite dėmesį į tai, kad aeruojant gilesnėje vietoje arba važiuojant per pagrindo iškilimus, peiliai stipriau įsikabina į pagrindą. Jei peiliai nustatyti per giliai, aeratorius gali netikėtai pagreiteti, todėl galima prarasti įrenginio kontrolę.

Prieš pasukdami įrenginį, vertikalus pjovimo bloką visada nustatykite į transportavimo padėtį.

Būkite itin atsargūs apsuksdami įrenginį ar traukdami jį į save.

### Galite suklypti!

Niekada nekelkite ir neneškite įrenginio, jei elektros variklis veikia arba prijungtas elektros laidas.

Vejoje esančius objektus (vejos purkštuvus, stulpelius, vandens vožtuvus, pamatus, elektros linijas ir t. t.) būtina apvažiuoti. Niekada nevažiuokite per tokius objektus.

Naudokite įrenginį itin atsargiai, kai dirbate šalia įkalnių, šlaitų, griovių ir tvenkinių. Ypač išlaikykite pakankamą atstumą iki tokių pavojingų vietų.



**STOP**

Atkreipkite dėmesį į tai, kad besisukantys peiliai visiškai sustoja tik po kelių sekundžių.

Išjunkite elektrinį variklį ir nustatykite vertikalus pjovimo bloką į transportavimo padėtį:

- prieš nustatydami darbinį gylį,
- prieš atidarydami žolės išmetimo įrenginio dangtį arba nuimdami žolės surinkimo dėžę (priedas, komplekte nėra).



Išjunkite elektros variklį, ištraukite tinklo kištuką, nustatykite vertikalus pjovimo bloką į transportavimo padėtį ir įsitikinkite, kad peiliai visiškai sustojo:

- prieš nustumdami įrenginį į žolę neapaugusį plotą;
- prieš pakeldami arba pernešdami įrenginį;
- prieš transportuodami įrenginį.



Išjunkite elektrinį variklį, ištraukite tinklo kištuką ir įsitikinkite, kad peiliai visiškai sustojo:

- prieš pasitraukdami nuo įrenginio arba palikdami įrenginį be priežiūros;
- prieš išlaisvindami užstrigusį vertikalus pjovimo bloką arba prieš valydami užsikimšusį žolės išmetimo kanalą;
- prieš tikrindami įrenginį, valydami jį arba atlikdami prie jo tam tikrus darbus (pvz., užlenkdami valdymo rankeną);
- jei įrenginys atsitrenkė į pašalinį objektą. Patikrinkite, ar įrenginys nepažeistas, ir, prieš iš naujo įjungdami įrenginį ir pradėdami dirbti, atlikite reikalingus remonto darbus;
- jei įrenginys neįprastai vibruoja. Šiuo atveju būtina nedelsiant atlikti patikrą.



### Pavojus susižeisti dėl pažeistų dalių!

Stipri vibracija paprastai rodo, kad yra sutrikimas. Neleidžiama eksploatuoti įrenginio, jei yra pažeistas arba sulenktas vertikalus pjovimo blokas (peiliai, peilių velenas, distancinės įvorės ir srieginės jungtys).

Atsiradus neįprastai vibracijai arba įrenginiu atsitrenkus į pašalinį objektą, prieš iš naujo įjungdami įrenginį ir pradėdami dirbti, patikrinkite, ar jis, pirmiausia – vertikalus pjovimo blokas (peilių velenas, peiliai, distancinės įvorės ir

srieginė jungtis), korpusas ir žolės išmetimo įrenginio dangtis nepažeisti, ar neatsilaisvino jų dalys, ir atlikite būtinus remonto darbus. Jei jums trūksta reikiamų žinių, būtinus remonto darbus paveskite atlikti specialistui – STIHL rekomenduoja kreiptis į STIHL prekybos atstovą.

## 4.7 Techninė priežiūra, valymas, remontas ir laikymas



Prieš dirbdami su įrenginiu, prieš jį nustatydami arba valydami bei tikrindami, ar jungiamasis laidas nesusipynęs ir nepažeistas, išjunkite įrenginį ir ištraukite tinklo kištuką.

Prieš atlikdami įrenginio techninės priežiūros ir remonto darbus ar statydami jį į uždarą patalpą, leiskite įrenginiui visiškai atvėsti.

### Valymas

Baigę dirbti, visą įrenginį kruopščiai išvalykite. (⇒ 11.2)

Medine lazdele nuvalykite prilipusius likučius. Apatinę įrenginio dalį valykite šepečiu ir vandeniu.

Niekada nenaudokite aukšto slėgio įrenginio ir neplaukite įrenginio po tekančiu vandeniu (pvz., su sodo žarna). Nenaudokite agresyviųjų valiklių. Jie gali pažeisti plastiką ir metalą. Tai gali pakenkti STIHL įrenginio saugai.

Norint išvengti gaisro pavojaus, aušinimo oro angų srityje tarp elektros variklio gaubto ir korpuso negali būti, pvz., žolės, šiaudų, samanų, lapų arba ištekėjusio tepalo.

## Techninės priežiūros darbai:

Leidžiama atlikti tik šioje naudojimo instrukcijoje aprašytus techninės priežiūros darbus. Visus kitus darbus būtina pavesti prekybos atstovui. Jei jums trūksta reikalingų žinių ir pagalbinių priemonių, **visada** galite kreiptis į prekybos atstovą. STIHL rekomenduoja, kad techninės priežiūros ir remonto darbus atliktų tik STIHL prekybos atstovas. STIHL prekybos atstovai reguliariai mokomi, jiems suteikiama reikalinga techninė informacija.

Naudokite tik tuos įrankius, padargus, priedus ir techniškai lygiavertes dalis, kurias STIHL leido naudoti šiam įrenginiui, kitaip gali kilti nelaimingų atsitikimų pavojus ir gali būti sužaloti asmenys arba pažeistas įrenginys. Kilus klausimų, kreipkitės į prekybos atstovą.

STIHL originalių įrankių, priedų ir atsarginių dalių savybės optimaliai pritaikytos įrenginiui bei naudotojo poreikiams. Originalias STIHL atsargines dalis atpažinsite iš STIHL atsarginės dalies numerio, užrašo STIHL ir, jei reikia, iš STIHL atsarginės dalies ženklo. Ant mažesnių dalių gali būti tik ženklas.

Įspėjamieji ir nurodomieji lipdukai visada turi būti švarūs ir įskaitomi. Pažeistus arba atsiklijavusius lipdukus pakeiskite naujais originaliais lipdukais, jų galite įsigyti iš STIHL prekybos atstovo. Jeigu kurią nors konstrukcinę dalį keisite nauja, nepamirškite prie jos priklijuoti tokį patį lipduką.

Darbus su vertikalaus pjovimo bloku atlikite tik mūvėdami storas darbinės pirštines ir būkite itin atsargūs.

Dirbdami su vertikalaus pjovimo bloku atkreipkite dėmesį į tai, kad peiliai gali judėti net jei ištrauktas tinklo kištukas.

Kad įrenginį visada būtų galima saugiai naudoti, pasirūpinkite, kad visos veržlės, kaiščiai ir varžtai būtų gerai priveržti.

Reguliariai tikrinkite visą įrenginį ir žolės surinkimo dėžę (priedas, komplekte nėra), ypač prieš sandėliuodami (pvz., prieš žiemos pertrauką), ar jie nesusidėvėję ir nėra pažeisti. Saugumo sumetimais susidėvėjusias arba pažeistas dalis nedelsdami pakeiskite, kad įrenginį visada galima būtų saugiai naudoti.

Jei, atliekant techninės priežiūros darbus, konstrukcinės dalys arba apsauginiai įtaisai buvo nuimti, juos reikia vėl sumontuoti atgal.

## 4.8 Laikymas ilgesnį laiką nenaudojant

Atvėsusį įrenginį laikykite sausoje ir uždaroje patalpoje.

Įsitinkinkite, ar įrenginys apsaugotas nuo nesankcionuoto naudojimo (pvz., nuo vaikų).

Prieš padėdami įrenginį (pvz., žiemai), jį kruopščiai išvalykite.

Laikykite įrenginį nepriekaištingos būklės.

Laikykite įrenginį ant lygaus pagrindo, kad jis negalėtų nuriedėti.

## 4.9 Utilizavimas

Užtikrinkite, kad susidėvėjęs įrenginys būtų pateiktas tinkamai utilizuoti. Prieš utilizuodami pasirūpinkite, kad įrenginio nebebūtų galima naudoti. Norėdami išvengti nelaimingų atsitikimų, pirmiausia

pašalinkite įjungimo / išjungimo jungiklį ir elektrinį variklį jungiantį maitinimo ir (arba) elektros laidą.

## Pavojus susižeisti vertikalaus pjovimo bloku!

Net ir susidėvėjusio įrenginio niekada nepalikite be priežiūros. Užtikrinkite, kad įrenginys ir peiliai būtų laikomi vaikams nepasiekiamoje vietoje.

## 5. Simbolių aprašymas



### Dėmesio!

Prieš pradėdami naudoti perskaitykite ir laikykitės naudojimo instrukcijos bei saugos nurodymų.



### Pavojus susižeisti!

Neleiskite pašaliniams asmenims būti pavojaus zonoje.



### Atsargiai, aštrūs peiliai!

Nekiškite arti rankų ir kojų pirštų. Prieš pradėdami techninės priežiūros, reguliavimo ar valymo darbus arba pastebėję susipynusį ar pažeistą jungiamąjį laidą, iš kištukinio lizdo ištraukite tinklo kištuką. Išjungus elektros variklį, peiliai dar sukasi.





**Elektros smūgio pavojus!**  
Saugokite, kad jungiamasis laidas nebūtų arti peilių.



Nedirbkite lyjant ir drėgnoje aplinkoje.



Nešiokite apsauginius akinius.

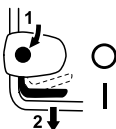

Ijunkite elektrinį variklį.

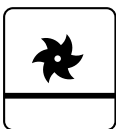

Vertikalojo pjovimo blokas transportavimo padėtyje



Vertikalojo pjovimo blokas darbo padėtyje

## 6. Komplektas



Poz.	Pavadinimas	Vnt.
A	Pagrindinis įrenginys	1
B	Varžtas pusapvale galvute su laido tvirtinimo detale	2

Poz.	Pavadinimas	Vnt.
C	Pasukama rankena	2
D	Laido spaustukas	2
–	Naudojimo instrukcija	1

## 7. Įrenginio paruošimas eksploatacijai



### Pavojus susižeisti!

Atkreipkite dėmesį į skyriuje „Jūsų saugumui“ pateiktas saugos nuorodas. (⇒ 4.)

Aeratorių keldami iš pakuotės, atkreipkite dėmesį į skyriuje „Įrenginio gabenimas“ pateiktą informaciją. Būtinai mūvėkite pirštines ir venkite sąlyčio su peiliais. (⇒ 4.4)

- Atliekant visus aprašytus darbus, įrenginys turi stovėti ant lygaus ir tvirto pagrindo.

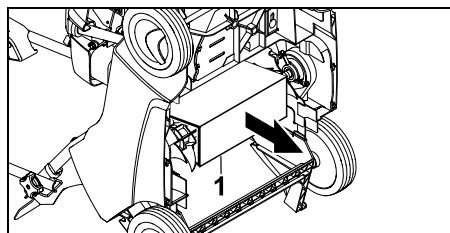

- Pašalinkite įkištą kartoną (1) iš įrenginio apatinės pusės.

### 7.1 Valdymo rankenos montavimas



#### Valdymo rankenos viršutinės dalies montavimas

- Valdymo rankenos viršutinę dalį (1) uždėkite ant abiejų valdymo rankenos apatinių dalių.

- Varžtus pusapvalėmis galvutėmis kartu su laido tvirtinimo detale (B) iš vidaus į išorę perkiškite per kiaurymes ir prisukite pasukamomis rankenomis (C).
- Laidą (2) įstatykite į dešiniąją laido tvirtinimo detalę (3), o lynelį (4) – į kairiąją laido tvirtinimo detalę (5), kaip pavaizduota.

### Laido spaustukų montavimas:



#### Elektros smūgio pavojus!

Kad nepažeistumėte valdymo rankenos izoliacinio sluoksnio, laido spaustukus užspauskite tik ranka – nenaudokite įrankių (pvz., plaktuko, atsuktuvo).

- Pirmąjį laido spaustuką (D) sumontuokite ant valdymo rankenos viršutinės dalies. Atstumas tarp laido spaustuko ir jungiklio: **25 - 27 cm**
- Antrąjį laido spaustuką (D) sumontuokite ant valdymo rankenos apatinės dalies.
- Įstatykite elektros laidą (2) į abu laido spaustukus, kaip pavaizduota. Uždarykite ir užfiksuokite kilpelę (6).

### 7.2 Valdymo rankenos užlenkimas



#### Suspaudimo pavojus!

Atlaisvinus pasukamas rankenas (C), galima užlenkti valdymo rankenos viršutinę dalį. Todėl, atlaisvindami pasukamas rankenas, viena ranka valdymo rankenos viršutinę dalį (1) visada laikykite aukščiausioje vietoje.

**Transportavimo padėtis** – skirta transportuoti ir laikyti taupant vietą.

- Pasukamas rankenas (C) atsukite tiek, kad jos galėtų laisvai sukstis, užlenkite į priekį valdymo rankenos viršutinę dalį (1) ir paguldykite ją ant įrenginio. Atkreipkite dėmesį į tai, kad nebūtų pažeistas elektros laidas.

 Dėl varžtų pusapvalėmis galvutėmis sriegių laisvo sukimosi pasukam. rankenų neįmanoma visiškai atsukti nuo varžtų (apsauga nuo pametimo).

**Darbo padėtis** – skirta įrenginiui stumti

- Laikydami viena ranka, atlenkite valdymo rankenos viršutinę dalį (1) atgal.
- Tvirtai prisukite pasukamas rankenas (C).

### 7.3 Vertikalaus pjovimo blokas

**Vertikalaus pjovimo bloko nuleidimas į darbo padėtį**



 **Pavojus susižeisti!** Nuleidus besisukantį vertikalaus pjovimo bloką, aeratorius ima judėti pirmyn.

- Vertikalaus pjovimo bloko svirtį (1) stumdami rodyklės kryptimi, kaip pavaizduota paveikslėlyje, nustatykite į darbo padėtį. Vertikalaus pjovimo blokas bus nuleistas į nustatytą darbinį gylį. (⇒ 7.4)



**Vertikalaus pjovimo bloko pakėlimas į transportavimo padėtį**



- Vertikalaus pjovimo bloko svirtį (1) nustatykite į transportavimo padėtį ir užfiksuokite.

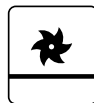

### 7.4 Darbinio gylio nustatymas

Galima nustatyti vieną iš **šešių** darbinų gylių.



**1 lygis:**  
mažiausias darbinis gylis.

**6 lygis:**  
didžiausias darbinis gylis.

Reguliuavimo diapazonas **25 mm**.

- **1** Vertikalaus pjovimo bloko svirtį (1) nustatykite į transportavimo padėtį ir užsifiksuokite. (⇒ 7.3)
- **2** Pasukama rankena (2) nustatykite pageidaujama darbinį gylį.

#### Nurodymai

- Aeravimo procesą visada pradėkite nuo mažiausio darbinio gylio (**1 lygio**). Jei aeravimo rezultatas nepakankamas, nuosekliai didinkite darbinį gylį.
- Jei **peiliai nusidėvėję**, trūkumus galima kompensuoti pasirinkus didesnę darbinį gylį.
- Naudojant naujus peilius, 5 ir 6 pakopų pasirinkti nereikėtų, nes aeruojant gali būti pažeistos žolės šaknys.

 Darbinis gylis skiriasi atsižvelgiant į peilių susidėvėjimą ir pagrindą. Dėl peilių sukimosi ir savo svorio aeratorius spaudžiamas prie vejos paviršiaus. Todėl į minkštesnį pagrindą peiliai prasiskverbia giliau nei į tvirtą pagrindą.

## 8. Darbo nuorodos

 **Pavojus susižeisti!**  
Susipynusį laidą tuoj pat išnarpliokite.

Aeravimo metu jungiamąjį laidą tempkite už savęs. Jungiamieji laidai pjaunant gali būti netyčia nupjauti arba, užkliuvus už jų, galima suklypti. Taigi dėl jų kyla didelė nelaimingų atsitikimų rizika. Todėl dirbkite taip, kad jungiamasis laidas visada gulėtų matomas jau apdirbtame vejos plote.

### 8.1 Aeravimo nurodymai

**Reguliariai aeruojama** veja tampa atsparesnė sausrui, karščiui ir šalčiui. Kasmet aeruojama žolė tampa atsparesnė ligoms; be to, sutvirtinamas pagrindas ir panaikinami išmindžioti plotai (atsiradę žaidžiant kamuoliu, per vakarėlius ir šventes). Veja auga tolygiai ir išlieka žalia

#### Laikas

Geriausias laikas kasmet žolei aeruoti – ankstyvas pavasaris. Jei vejos plotas aeruojamas dažniau nei kartą per metus, aeruoti nereikėtų vasarą arba rudens viduryje.

Po aeravimo vejai reikia atsigausti poros savaičių. Todėl geriausia aeruoti pavasarį augimo laikotarpiu.

Labai susivėlusius vejos plotus reikėtų apdoroti dukart per metus: pirmąkart pavasarį, o paskui – rudenį.

### Vejos ploto parengimas

Prieš pradėdami aeruoti, nupjaukite žolę maždaug iki 2–3 cm aukščio. Kuo trumpiau nupjauta veja, tuo geriau ją galima aeruoti.

Veja negali būti tik ką pasėta, drėgna arba pernelyg sausa.

### Patarimai, kaip pasiekti optimalų darbo rezultata

- Kad nepažeistumėte žolės šaknų, žemės paviršių tik įdrėkskite. (⇒ 7.4)
- Aeratorių stumkite tiesiomis, lygiagrečiomis juostomis.
- Išlaikykite tolygų darbinį greitį.
- Prieš posūkį vertikalojo pjovimo bloką visada nustatykite į transportavimo padėtį. (⇒ 7.3)
- Stenkitės ilgai nesustoti vienoje vietoje.
- Jei veja labai susivėlusį antrą kartą aeruokite įstrižai pirmosioms juostoms.

### Baigę aeruoti

- Iš vejos ploto kruopščiai pašalinkite visas vertikaliavimo atliekas.
- Patręškite veją ir užsėkite galbūt atsirusias plikas vietas.
- Vejos plotą gausiai palaistykite vandeniu.

## 8.2 Operatoriaus darbo sritis



- Veikiant elektriniam varikliui saugumo sumetimais operatorius visada turi būti darbo srityje už valdymo rankenos. Visada laikykitės valdymo rankena nustatyto saugaus atstumo.
- Aeratorių gali valdyti tik vienas asmuo. Pašaliniai asmenys turi būti atokiau nuo pavojaus zonos. (⇒ 4.)

## 8.3 Tinkama elektrinio variklio apkrova

Elektrinį variklį galima įjungti tik tada, kai vertikalaus pjovimo blokas transportavimo padėtyje.

Aeratorių galima apkrauti tik tiek, kad dėl apkrovos labai nesumažėtų variklio sūkių skaičius.

Mažėjant sūkių skaičiui, mažinkite stūmimo greitį. Prireikus vertikalaus pjovimo bloką nustatykite į transportavimo padėtį, pasirinkite mažesnę pjovimo gylį ir aeruokite toliau.

## 8.4 Šiluminė elektrinio variklio apsauga nuo perkrovos

Jei dirbant elektrinis variklis per daug apkraunamas, dėl įrengto šiluminės apsaugos nuo perkrovos įtaiso elektrinis variklis automatiškai sustoja.

Perkrovos priežastys:

- per greitai stumiama,
- peiliai per giliai įsminga į dirvą,
- dėl netinkamo arba per ilgo jungiamojo laido sumažėjo įtampa (⇒ 10.1),

- nepakankamai išvalytos aušinimo angos (oro įsiurbiamieji plyšiai).

## Eksplotavimas iš naujo

Praėjus maždaug 10 min. atvėsimo laikotarpiui (atsižvelgiant į aplinkos temperatūrą), įrenginį galite vėl įprastai naudoti. (⇒ 10.3)

## 8.5 Jei vertikalojo pjovimo blokas užstringa

Iškart išjunkite elektrinį variklį ir ištraukite tinklo kištuką. Tada patikrinkite, ar įrenginys, pirmiausia – vertikalaus pjovimo blokas, nepažeistas, ir pašalinkite trikties priežastį.

# 9. Saugos įtaisai

Įrenginys yra pritaikytas saugiai valdyti, o apsaugai nuo netinkamo naudojimo užtikrinti jame įrengti keli saugos įtaisai.



### Pavojus susižeisti!

Jeigu nustatoma, kad sugedo kuris nors iš saugos įtaisų, tuomet įrenginio negalima naudoti. Kreipkitės į prekybos atstovą. STIHL rekomenduoja STIHL prekybos atstovą.

## 9.1 Apsauginiai įtaisai

Aeratoriuje sumontuoti apsauginiai įtaisai, saugantys nuo netikėto sąlyčio su peiliais ir išmestomis aeravimo atliekomis. Prie jų priskiriamas korpusas, žolės išmetimo įrenginio dangtis ir tinkamai sumontuota valdymo rankena.

## 9.2 Valdymas abiem rankomis

Elektrinį variklį galima įjungti tik dešiniąja ranka nuspaudus ir laikant nuspauštą įjungimo mygtuką, o tada kairiąja ranka traukiant variklio išjungimo rankeną valdymo rankenos link.

## 10. Įrenginio naudojimo pradžia

### 10.1 Įrenginio įjungimas į elektros tinklą



#### Elektros smūgio pavojus!

Atkreipkite dėmesį į skyriuje „Jūsų saugumui“ pateiktas saugos nuorodas (⇒ 4.2).

Jei naudojate būgną laidui suvynioti, prijungimo laidas turi būti visiškai išvyniotas, kitaip dėl varžos įrenginys gali perkaisti ir pablogėti jo eksploatacinės savybės.

Kaip jungiamuosius laidus leidžiama naudoti tik tokius laidus, kurie nebūtų lengvesni nei šie laidai guminiame vamzdelyje:

**H07 RN-F DIN/VDE 0282**

**Mažiausias skerspjūvis:  
iki 25 m ilgio: 3 x 1,5 mm<sup>2</sup>  
iki 50 m ilgio: 3 x 2,5 mm<sup>2</sup>**

Prijungimo laidų jungtys turi būti iš gumos arba padengtos guma ir atitikti tokius normatyvų reikalavimus:

**DIN/VDE 0620**

Tinklo įtampa ir dažnis turi atitikti duomenų lentelėje arba skyriuje „Techniniai duomenys“ (⇒ 18.) pateiktus duomenis.

Elektros maitinimo laidas turi būti tinkamai apsaugotas (⇒ 18.).

Šis įrenginys skirtas eksploatuoti elektros tiekimo tinkle, kurio pilnutinė sistemos varža  $Z_{max}$  perdavimo taške (namo įvade) yra maks. **0,49 omų** (esant 50 Hz).

Naudotojas privalo užtikrinti, kad įrenginys bus eksploatuojamas tik tokiame elektros tiekimo tinkle, kuris atitinka šiuos reikalavimus. Prireikus dėl pilnutinės sistemos varžos galima teirautis vietinėje elektros tiekimo įmonėje.

### 10.2 Elektros laido laikiklis



Dirbant su įrenginiu, elektros laido laikiklis sumažina tikimybę, kad jungiamasis laidas netyčia išsitrauks ir taip bus pažeistas įrenginio įjungimo į tinklą laidas.

Todėl jungiamasis laidas turi būti perkištas per elektros laido laikiklį.

- Iš jungiamojo laido (1) padarykite kilpą ir prakiškite ją per angą (2).
- Kilpą užkabinkite ant kablį (3) ir užveržkite.

### 10.3 Aeratoriaus įjungimas



#### Pavojus susižeisti!

Elektrinį variklį galima įjungti tik tada, kai vertikalaus pjovimo blokas yra transportavimo padėtyje. Įjungdami elektrinį variklį, aeratoriaus niekada nevarykite.

- **1** Įjungimo mygtuką (1) paspauskite ir laikykite paspaustą.
- **2** Variklio išjungimo rankeną (2) patraukite link valdymo rankenos ir laikykite.

- Įjungimo mygtuką (1) vėl galima atleisti, kai suaktyvinama variklio išjungimo rankena (2).
- Nuleiskite vertikalaus pjovimo bloką į darbinę padėtį ir aeruokite vejos plotą. (⇒ 7.3)

### 10.4 Aeratoriaus išjungimas



- Vertikalaus pjovimo bloką nustatykite į transportavimo padėtį. (⇒ 7.3)
- Paleiskite variklio išjungimo rankeną (1). Elektrinis variklis ir aeravimo peiliai, trumpai pasisukę iš inercijos, sustoja.

## 11. Techninė priežiūra

### 11.1 Bendroji informacija



#### Pavojus susižeisti!

Atkreipkite dėmesį į skyriuje „Jūsų saugumui“ pateiktas saugos nuorodas. (⇒ 4.)

#### Prekybos atstovo kasmet atliekama techninė priežiūra

Kartą per metus aeratorių turėtų patikrinti prekybos atstovas. STIHL rekomenduoja kreiptis į STIHL prekybos atstovą.

### 11.2 Įrenginio valymas



#### Techninę priežiūrą būtina atlikti: po kiekvieno naudojimo

Atliekant kruopščią priežiūrą įrenginys apsaugomas nuo gedimų ir pailginama jo eksploatacijos trukmė.

- Pastatykite aeratorių ant tvirto, horizontalaus ir lygaus pagrindo.
- **Valymo padėtis:**  
Nuimkite žolės surinkimo dėžę (priedas, komplekte nėra), užlenkite valdymo rankenos viršutinę dalį (1) (⇒ 7.2) ir pakelkite išmetamosios angos dangtį (2). Aeratorių (3) paverskite ant priekinės dalies, pakelę už rankenos įrenginiui pernešti (4). Aeratorių pastatykite, kaip parodyta paveikslėlyje, ir viršutinąją valdymo rankenos dalį atremkite į žemę.
- Valykite įrenginį tik vandeniu, šepėčiu arba šluoste. Medine lazdele nuvalykite pilipusius likučius. Prireikus naudokite specialų valiklį (pvz. , specialų STIHL valiklį).
- Niekada nenukreipkite vandens srovės ar aukšto slėgio valymo įrenginio srauto į elektrines dalis - jungiklį, elektrinio variklio dalis, pavaros diržą, sandariklius, guoliavietes.
- Nuvalykite vertikalų pjovimo bloką.
- Nuvalykite nešvarumus nuo aušinimo angų (oro įsiurbimo plyšių), esančių tarp elektrinio variklio gaubto ir korpuso, kad būtų užtikrintas geras elektrinio variklio aušinimas.

### 11.3 Elektros variklis ir ratai

Elektros variklio techniškai prižiūrėti nereikia.

Ratų guolių techniškai prižiūrėti nereikia.

### 11.4 Valdymo rankenos viršutinė dalis

**Techninę priežiūrą būtina atlikti prieš kiekvieną naudojimą**

- Patikrinkite valdymo rankenos viršutinę dalį, ar ji nepažeista – ji yra padengta izoliacine medžiaga. Jei ji pažeista, aeratoriaus nenaudokite ir kreipkitės į prekybos atstovą, kad jis valdymo rankenos viršutinę dalį pakeistų. STIHL rekomenduoja kreiptis į STIHL prekybos atstovą.

### 11.5 Aeravimo įtaisais



#### Sužalojimo pavojus!

Susidėvėję peiliai gali nulūžti ir sunkiai sužeisti. Todėl būtina atlikti techninę priežiūrą, kaip aprašyta.

**Techninę priežiūrą būtina atlikti prieš kiekvieną naudojimą**

- Paverskite aeratorių į valymo padėtį. (⇒ 11.2)
- Patikrinkite, ar vertikalų pjovimo blokas (peiliai, peilių velenas, distancinės įvorės ir tvirtinimo elementai) nenusidėvėjęs, ar stabiliai pritvirtintas, ar nėra įtrūkimų ir kitų pažeidimų.

#### Nusidėvėjimo kontrolė:

Peilius reikia pakeisti, kai net nustačius didžiausią darbinį gylį (6 pakopa) dirva neįdrėskinama. Visada būtina pakeisti visą peilių komplektą.

#### Peilių niekada negaląskite!

Pažeistas arba susidėvėjęs detales turi sutaisyti arba pakeisti prekybos atstovas. STIHL rekomenduoja kreiptis į STIHL prekybos atstovą.

### 11.6 Laikymas ir žiemos pertrauka

- Aeratorių laikykite sausoje, uždaroje ir nedulkėtoje patalpoje. Užtikrinkite, kad įrenginys būtų vaikams nepasiekiamoje vietoje.
  - Aeratorių padėkite sandėliuoti tik saugios eksploatuoti būklės, jei reikia, užlenkite valdymo rankeną.
  - Įsitikinkite, ar prisuktos visos veržlės, kaiščiai ir varžtai, atnaujinkite nebeįskaitomus pavojaus ir įspėjamuosius nurodymus, pritvirtintus prie įrenginio, patikrinkite visą mašiną ir žolės surinkimo dėžę (priedas, komplekte nėra), ar jie nėra nusidėvėję ar pažeisti. Susidėvėjusias arba pažeistas dalis pakeiskite.
  - Prieš padėdami sandėliuoti, būtinai pašalinkite galimus įrenginio gedimus.
- Jei aeratoriaus nenaudosite ilgiau (žiemos pertrauka), papildomai atkreipkite dėmesį į šiuos punktus:
- rūpestingai nuvalykite visas išorines įrenginio dalis;
  - gerai sutepkite visas judančias dalis.

## 12. Gabenimas

### 12.1 Transportavimas



#### **Pavojus susižeisti!**

Prieš transportuodami, atkreipkite dėmesį į skyrių „Jūsų saugumui“.  
(⇒ 4.)

Transportuodami visada vilkėkite tinkamus apsauginius drabužius (avėkite apsauginius batus, mūvėkite tvirtas pirštines).  
Prieš keldami arba transportuodami, visada ištraukite tinklo laidą.

#### **Įrenginio nešimas:**

- Aeratorių visada neškite dviese. Stenkitės, kad nuo Jūsų kūno, ypač kojų ir pėdų, iki peilių visada liktų gana didelis atstumas.  
Įrenginį kelkite arba neškite tik už pernešti skirtos rankenos (1) ir už valdymo rankenos viršutinės dalies (2), o jeigu valdymo rankenos viršutinė dalis atlenkta, tuomet už valdymo rankenos apatinių dalių (3).

#### **Įrenginio tvirtinimas:**

- Aeratorių ir žolės surinkimo dėžę (priedas, komplekte nėra) pritvirtinkite ant krovinių transportavimo platformos tinkamomis tvirtinimo priemonėmis.  
Įrenginį transportuoti galima tik stovintį ant ratukų.
- Lynus arba diržus pritvirtinkite prie valdymo rankenos apatinių dalių (3), priekinės ašies (4) ir prie korpuso skersinio, esančio po išmetamosios angos dangčiu (5).

## 13. Dėvėjimosi mažinimas ir priemonės, padedančios išvengti gedimų

### **Svarbios gaminių grupės techninės ir kitokios priežiūros nuorodos**

#### **Aeratorius, valdomas rankomis, maitinamas iš elektros tinklo (STIHL RLE)**

Bendrovė STIHL neatsako už materialinę ir asmeninę žalą, jei ji kilo dėl naudojimo instrukcijos nuorodų, susijusių su sauga, valdymu ir technine priežiūra, nesilaikymo ar neleistinų priedų arba atsarginių dalių naudojimo.

Būtinai laikykitės toliau pateiktų svarbių nuorodų, kad nesugadintumėte savo STIHL įrenginio ir jis nesusidėvėtų per greitai.

#### **1. Susidėvinčios dalys**

Kai kurios STIHL įrenginio dalys, net ir naudojamos pagal paskirtį, dyla. Tai įprasta, todėl, atsižvelgiant į naudojimo pobūdį ir trukmę, šios dalys turi būti laiku pakeistos.

Tokios dalys yra:

- Peiliai
- Pavaros diržas,
- Žolės surinkimo dėžė (priedas, komplekte nėra)

#### **2. Šioje naudojimo instrukcijoje pateiktų nuorodų laikymasis**

STIHL įrenginys turi būti naudojamas, techniškai prižiūrimas ir saugomas taip, kaip aprašyta šioje naudojimo instrukcijoje. Už visus gedimus, atsiradusius nesilaikant saugumo nuorodų, priežiūros taisyklių ir techninių reikalavimų, atsako pats naudotojas.

Ypač tai galioja šiais atvejais:

- parinkus netinkamų matmenų elektros laidą (skerspjuvį).
- naudojant netinkamą elektros jungtį (įtampą);
- kai atliekami įrenginio pakeitimai, kurių neaprobavo bendrovė STIHL.
- naudojant įrankius arba priedus, kurių neleidžiama naudoti su įrenginiu ir kurie netinka įrenginiui arba yra blogesnės kokybės.
- naudojant gaminį ne pagal paskirtį;
- naudojant gaminį sporto renginiuose arba varžybose;
- atsiradus gedimams, kai sugedus konstrukcinėms dalims gaminys tebenudojamas.

#### **3. Techninės priežiūros darbai**

Visi darbai, nurodyti skyriuje „Techninė priežiūra“, turi būti atliekami reguliariai.

Jei naudotojas negali šių techninės priežiūros darbų atlikti pats, jis privalo kreiptis į prekybos atstovą.

STIHL rekomenduoja, kad techninės priežiūros ir remonto darbus atliktų tik STIHL prekybos atstovas.

STIHL prekybos atstovai reguliariai mokomi, jiems suteikiama reikalinga techninė informacija.

Neatlikus tokių darbų laiku, gali atsirasti gedimų, už kuriuos atsako pats įrenginio naudotojas.

Prie jų priskiriami ir tokie gedimai:

- elektros variklio pažeidimai dėl nekuropštaus vėdinimo angų (įsiurbimo plyšių) valymo;

- korozija ir kiti vėliau atsirandantys gedimai dėl netinkamo laikymo;
- įrenginio pažeidimai, atsiradę dėl blogesnės kokybės atsarginių dalių naudojimo;
- gedimai dėl ne laiku atliktos ar neatidžios techninės priežiūros, gedimai dėl techninės priežiūros ir remonto darbų, atliktų ne prekybos atstovo dirbtuvėse.

## 14. Aplinkos apsauga



Aeravimo atliekų nereikėtų išmesti su šiukšlėmis, iš jų galima gaminti kompostą.

Pakuotės, įrenginys ir priedai pagaminti iš perdirbamų medžiagų, todėl juos reikia atitinkamai utilizuoti.

Jei medžiagų likučius utilizuosite atskirai ir laikydamiesi aplinkos apsaugos reikalavimų, juos bus galima perdirbti bei dar kartą panaudoti. Todėl, pasibaigus įprastam įrenginio naudojimo laikui, jį reikia pristatyti į vertingų medžiagų surinkimo punktą. Utilizuodami ypač atkreipkite dėmesį į skyriuje „Utilizavimas“ pateiktą informaciją. (⇒ 4.9)

Norėdami sužinoti, kaip tinkamai utilizuoti atliekas, kreipkitės į antrinio perdirbimo centrą arba prekybos atstovą.

## 15. Įprastos atsarginės dalys

Peilių komplektas:  
6290 007 1000

## 16. Priedai

Žolės surinkimo dėžė **AFK 050**:  
6910 700 9600

## 17. ES gamintojo atitikties deklaracija

### 17.1 Aeratorius STIHL RLE 540.0

„STIHL Tirol GmbH“  
Hans Peter Stihl-Straße 5  
6336 Langkampfen  
Österreich (Austrija)

atsakingai pareiškia, kad

- konstrukcijos tipas: elektrinis aeratorius
- gamintojo ženklas: STIHL
- tipas: RLE 540.0
- serijos numeris: 6290

atitinka atitinkamus direktyvų 2000/14/EC, 2006/42/EC, 2014/30/EU, 2011/65/EU ir 2009/125/EC nuostatas ir sukonstruotas bei pagamintas pagal šių, gamybos dieną galiojančių, standartų versijas: EN 50636-2-92, EN 60335-1, EN 55014-1, EN 55014-2, EN 61000-3-2 ir EN 61000-3-3 (kai taikytina).

Dalyvaujančios notifikuotosios įstaigos pavadinimas ir adresas:  
„TÜV Rheinland LGA Products GmbH“  
Tillystraße 2  
D-90431 Nürnberg

Nustatant išmatuotojo ir garantuotojo garso galios lygį buvo laikomasi Direktyvos 2000/14/EC, V priedo.

- Išmatuojamas garso galios lygis: 86 dB(A).

- Garantuotas garso galios lygis: 89 dB(A).

Techniniai dokumentai saugomi „STIHL Tirol GmbH“ produktų autorizavimo skyriuje.

Pagaminimo metai ir variklio numeris nurodyti ant aeratoriaus.

Langkampfen, 2021-01-27

„STIHL Tirol GmbH“  
FN 46276 d, Innsbruko apygardos teismas  
einantis pareigas

Matthias Fleischer, Tyrimų ir plėtros srities vadovas

einantis pareigas

Sven Zimmermann, Kokybės užtikrinimo srities vadovas

## 18. Techniniai duomenys

Tipas  
Serijos Nr.

**RLE 540.0**  
6290

<b>Tipas</b>	<b>RLE 540.0</b>
Įrenginys, konstrukcijos tipas	Elektros variklis
Įtampa	230 V~
Galia	1600 W
(ES) 2019/1781	2 str., 2 dalis, j punktas
Dažnis	50 Hz
Saugiklis	10 A
Apsaugos klasė	II
Apsaugos tipas	IPX 4
Aeravimo įrenginys	14 stabiliai įtaisytų vertikalių peilių
Aeravimo peilių pavara	Nuolatinė
Variklio sūkių skaičius	2840 aps./min.
Darbinis plotis	38 cm
Darbinis gylis	6 pakopos, reguliavimo diapazonas 25 mm
Priekinio rato skersmuo	180 mm
Galinio rato skersmuo	180 mm
Ilgis	126 cm
Plotis	54 cm
Aukštis	111 cm
Svoris	28 kg
<b>Garso emisija</b>	
Pagal Direktyvą 2000/14/EC:	
Garantuojamas garso galios lygis	
$L_{WA,d}$	89 dB(A)
Pagal Direktyvą 2006/42/EC:	
Garso slėgio lygis darbo vietoje $L_{pA}$	72 dB(A)

<b>Tipas</b>	<b>RLE 540.0</b>
Nuokrypis $K_{pA}$	2 dB(A)
<b>Plaštakų ir rankų vibracija</b>	
Deklaruojamoji vibracijų spinduliuotės vertė pagal EN 12096:	
Išmatuotoji vertė $a_{hw}$	1,95 m/s <sup>2</sup>
Nuokrypis $K_{hw}$	0,98 m/s <sup>2</sup>
Matavimas pagal EN 20643	

### 18.1 REACH

REACH – tai EB reglamentas dėl cheminių medžiagų registracijos, įvertinimo, autorizacijos ir apribojimų.

Informacija apie REACH reglamento (EB) Nr. 1907/2006 vykdymą pateikta adresu [www.stihl.com/reach](http://www.stihl.com/reach).

## 19. Gedimų paieška

✘ Jei reikia, kreipkitės į prekybos atstovą. STIHL rekomenduoja kreiptis į STIHL prekybos atstovą.

### Triktis:

Neįsijungia elektrinis variklis

### Galima priežastis:

- Nėra tinklo įtampos
- Vertikalaus pjovimo blokas ne transportavimo padėtyje.
- Nepaspaustas įjungimo mygtukas
- Peilio velenas užblokuotas
- Jungiamojo laido / kištuko, kištuko jungties ar jungiklio gedimas
- Suaktyvinta temperatūrinė elektrinio variklio apsauga nuo perkrovos

### Ką daryti:

- Patikrinkite saugiklį (⇒ 10.1)

- Vertikalaus pjovimo bloką nustatykite į transportavimo padėtį (⇒ 7.3)
- Paspauskite įjungimo mygtuką (⇒ 10.3)
- Vertikalaus pjovimo bloką nustatykite į transportavimo padėtį arba išvalykite korpusą ir išmetimo kanalą (ištraukite tinklo kištuką!) (⇒ 7.3), (⇒ 11.2)
- Patikrinkite arba, jei reikia, pakeiskite laidą / kištuką / jungiklį (⇒ 10.1), (✘)
- Leiskite įrenginiui atvėsti (⇒ 8.4), (✘)

### Triktis:

Dažnai suveikiantis tinklo saugiklis

### Galima priežastis:

- Netinkamas jungiamasis laidas
- Elektros tinklas perkrautas
- Įrenginio perkrova dirbant su giliai nustatytais peiliais

### Ką daryti:

- Naudokite tinkamą jungiamąjį laidą (⇒ 10.1)
- Prijunkite įrenginį prie kitos srovės grandinės
- Sumažinkite darbinį gylį ir stūmimo greitį (⇒ 7.4)

### Triktis:

Stipri vibracija dirbant

### Galima priežastis:

- Pažeistas vertikalaus pjovimo blokas
- Atsilaisvino elektrinio variklio tvirtinimo elementas

### Ką daryti:

- Patikrinkite, prireikus sutaisykite vertikalaus pjovimo bloko peilius, peilių veleną, distancines įvoves, srieginę jungtį ir guolius (⇒ 11.5), (✘)
- Priveržkite elektrinį variklį (✘)



**Triktilis:**

Netinkamas darbo rezultatas

**Galima priežastis:**

- Per giliai nustatyti peiliai (plikos vietos, daug žolės aeravimo atliekose)
- Per aukštai nustatyti peiliai (per mažai pašalinama vejos veltinio arba jis apskritai nepašalinamas)
- Peiliai nusidėvėjo iki neleistinos ribos
- Pavaros diržas pažeistas, jis nusidėvėjo arba per mažai įtemptas

**Ką daryti:**

- Sumažinkite darbinį gylį (⇒ 7.4)
- Padidinkite darbinį gylį (⇒ 7.4)
- Pakeiskite peilius (⇒ 11.5), (✘)
- Pakeiskite pavaros diržą (✘)

**Triktilis:**

Peiliai nesisuka

**Galima priežastis:**

- Pažeistas trapecinis diržas
- Pažeistas vertikalaus pjovimo blokas

**Ką daryti:**

- Pakeiskite pavaros diržą (✘)
- Sutaisykite vertikalaus pjovimo bloką (⇒ 11.5), (✘)

**Triktilis:**

Vertikalaus pjovimo bloko nepavyksta pakelti arba nuleisti.

**Galima priežastis:**

- Lynelis pažeistas arba ištrauktas

**Ką daryti:**

- Pakeiskite arba sutaisykite lynelį (✘)

**Triktilis:**

Nepavyksta nustatyti darbinio gylio.

**Galima priežastis:**

- vertikalaus pjovimo blokas darbinėje padėtyje;
- Pasukamosios rankenos arba reguliavimo elemento defektas.

**Ką daryti:**

- Vertikalaus pjovimo bloką nustatykite į transportavimo padėtį (⇒ 7.3)
- Sutaisykite pasukamąją rankeną arba reguliavimo elementą (✘)

## 20. Techninės priežiūros planas

### 20.1 Perdavimo patvirtinimas

<p><b>Modelis:</b> _____</p> <p><b>Serijos Nr.:</b></p> <p><input type="text"/> <input type="text"/> <input type="text"/> <input type="text"/> <input type="text"/> <input type="text"/> <input type="text"/> <input type="text"/> <input type="text"/> <input type="text"/></p> <p><b>Data:</b> <input type="text"/> <input type="text"/> <input type="text"/> <input type="text"/> <input type="text"/> <input type="text"/></p> <div style="text-align: center;">  </div> <p>Kita techninė priežiūra</p> <p><b>Data:</b> <input type="text"/> <input type="text"/> <input type="text"/> <input type="text"/> <input type="text"/> <input type="text"/></p>
---

### 20.2 Techninės priežiūros patvirtinimas



Atlikdami techninės priežiūros darbus, perduokite šią naudojimo instrukciją STIHL prekybos atstovui. Jis patvirtins atspausdintuose laukeliuose, kad buvo atlikti techninės priežiūros darbai.

 Techninės priežiūros atlikimo data

 Kitos techninės priežiūros data



## Stimată clientă, stimate client,

ne bucurăm că ați ales STIHL. Dezvoltăm și executăm produsele noastre în calitate de vârf, conform nevoilor clienților noștri. În felul acesta iau naștere produse de mare fiabilitate chiar și în condiții de solicitare extremă.

STIHL înseamnă calitate de vârf și în domeniul de service. Atelierele noastre de specialitate oferă consiliere și instrucțiuni competente, ca și o îngrijire tehnică cuprinzătoare.

Vă mulțumim pentru încredere și vă dorim multă bucurie cu produsul STIHL pe care îl dețineți.

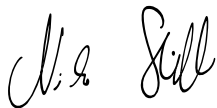

Dr. Nikolas Stihl

## IMPORTANT! ÎNAINTE DE UTILIZARE, CITIȚI ȘI PĂSTRAȚI INSTRUCȚIUNILE.

# 1. Cuprins

<b>Despre aceste instrucțiuni de utilizare</b>	<b>354</b>	Protecția termică la suprasarcină a motorului electric	364
Generalități	354	Când unitatea de verticulare se blochează	364
Indicații privind citirea instrucțiunilor de utilizare	354	<b>Dispozitive de siguranță</b>	<b>364</b>
Variante în funcție de țară	354	Dispozitive de siguranță	364
<b>Descrierea aparatului</b>	<b>355</b>	Comanda bimanuală	364
<b>Pentru siguranța dvs.</b>	<b>355</b>	<b>Punerea în funcțiune a aparatului</b>	<b>364</b>
Generalități	355	Conectarea aparatului la alimentarea electrică	364
Avertizare – Pericole din cauza curentului electric	356	Sistemul de detensionare a cablului	365
Îmbrăcămintea și echipamentul de lucru	357	Pornirea aparatului de tăiere pe verticală	365
Transportul aparatului	357	Oprirea aparatului de tăiere pe verticală	365
Înainte de începerea lucrului	357	<b>Întreținerea</b>	<b>365</b>
În timpul lucrului	358	Generalități	365
Întreținerea, curățarea, reparațiile și depozitarea	360	Curățarea aparatului	365
Depozitarea în cazul pauzelor de funcționare mai lungi	361	Motorul electric și roțile	366
Evacuarea la deșeuri	361	Partea superioară a ghidonului	366
<b>Descrierea simbolurilor</b>	<b>361</b>	Unitatea de tăiere pe verticală	366
<b>Conținutul pachetului</b>	<b>361</b>	Conservarea și pauza de iarnă	366
<b>Pregătirea aparatului pentru lucru</b>	<b>362</b>	<b>Transportul</b>	<b>367</b>
Montarea ghidonului	362	Transportul	367
Rabaterea ghidonului	362	<b>Reducerea uzurii și evitarea deteriorărilor</b>	<b>367</b>
Unitate de verticulare	362	<b>Protecția mediului</b>	<b>368</b>
Reglarea adâncimii de lucru	363	<b>Piese de schimb cerute mai frecvent</b>	<b>368</b>
<b>Indicații pentru lucru</b>	<b>363</b>	<b>Accesorii</b>	<b>368</b>
Indicații referitoare la operația de verticulare	363	<b>Declarația de conformitate UE</b>	<b>368</b>
Zona de lucru a operatorului	364	Aparat de tăiere pe verticală STIHL RLE 540.0	368
Încărcarea corectă a motorului electric	364	<b>Specificații tehnice</b>	<b>369</b>
		REACH	369
		<b>Identificarea cauzelor defecțiunilor</b>	<b>369</b>
		<b>Planul de întreținere</b>	<b>370</b>

Confirmare de predare	370
Confirmare de service	370

## 2. Despre aceste instrucțiuni de utilizare

### 2.1 Generalități

Aceste instrucțiuni de utilizare reprezintă **instrucțiuni de utilizare originale** ale producătorului în sensul directivei UE 2006/42/EC.

Firma STIHL lucrează permanent la dezvoltarea gamei sale de produse; de aceea ne rezervăm dreptul de a efectua modificări ale echipamentului livrat în ceea ce privește forma, tehnologia sau dotările. Din acest motiv, nu se pot solicita daune sau alte pretenții pe baza datelor și figurilor din această broșură.

În aceste instrucțiuni de utilizare pot fi descrise modele care nu sunt disponibile în fiecare țară.

Aceste instrucțiuni de utilizare sunt protejate conform dreptului de autor. Toate drepturile rămân rezervate, în special dreptul de multiplicare, traducere și prelucrare cu sisteme electronice.

### 2.2 Indicații privind citirea instrucțiunilor de utilizare

Imaginile și textele descriu anumite operații.

Toate simbolurile aplicate pe aparat sunt explicate în aceste instrucțiuni de utilizare.

### Direcția în care se privește:

Direcția privirii în timpul utilizării - „**stânga**” și „**dreapta**” în instrucțiunile de utilizare: utilizatorul se află în spatele aparatului și privește înainte, în direcția de deplasare.

### Trimiteri la capitole:

Cu ajutorul unei săgeți se face trimitere la capitole și subcapitole pentru mai multe detalii. Exemplul următor face trimitere la un capitol: (⇒ 4.)

### Marcarea pasajelor de text:

Instrucțiunile descrise pot fi marcate în următoarele moduri.

Operații care necesită intervenția utilizatorului:

- Se deșurubează șurubul (1) cu o șurubelniță, se acționează maneta (2) ...

Enumerări de ordin general:

- Utilizarea produsului la manifestări sportive sau concursuri

### Texte cu semnificație suplimentară:

Pentru a le evidenția suplimentar în instrucțiunile de utilizare, pasajele de text cu semnificație suplimentară sunt marcate cu unul dintre simbolurile descrise în continuare.



#### Pericol!

Pericol de accidentare sau rănire gravă a persoanelor. Trebuie adoptat sau trebuie evitat un anumit comportament.



#### Avertizare!

Pericol de rănire a persoanelor. Printr-un anumit comportament se previn răniri posibile sau probabile.



#### Atenție!

Răniri ușoare sau daune materiale pot fi prevenite printr-un anumit comportament.



#### Indicație

Informații pentru o mai bună folosire a aparatului și pentru prevenirea posibilelor greșeli de utilizare.

### Texte cu trimitere la figuri:

Figurile care explică utilizarea aparatului le găsiți la începutul instrucțiunilor de utilizare.

Simbolul cameră foto servește la asocierea figurilor de pe paginile cu figuri cu pasajele de text corespunzătoare din instrucțiunile de utilizare.



### 2.3 Variante în funcție de țară

STIHL livrează aparatele cu ștechere și comutatoare diferite, în funcție de țara de destinație.

În imagini sunt reprezentate aparatele cu ștechere Euro; racordul la rețea al aparatelor cu alte tipuri de ștechere se face în același mod.

### 3. Descrierea aparatului



- 1 Parte superioară ghidon cu piese de reglaj
- 2 Clemă de cablu
- 3 Mâner rotativ
- 4 Carcasă
- 5 Mâner de purtare
- 6 Capotă motor electric
- 7 Etichetă cu caracteristici, cu numărul mașinii
- 8 Clapetă de evacuare
- 9 Manetă de oprire motor
- 10 Buton de pornire
- 11 Mâner rotativ adâncime de lucru
- 12 Manetă unitate de tăiere pe verticală

### 4. Pentru siguranța dvs.

#### 4.1 Generalități



În timpul lucrului cu aparatul se vor respecta neapărat următoarele instrucțiuni de prevenire a accidentelor.



Înainte de prima punere în funcțiune, instrucțiunile de utilizare trebuie citite cu atenție și integral. Păstrați cu grijă

instrucțiunile de utilizare pentru a putea fi folosite ulterior.

Aceste măsuri de precauție sunt indispensabile pentru siguranța dvs., dar enumerarea lor nu este limitativă. Utilizați aparatul întotdeauna cu grijă și spirit de

răspundere și aveți în vedere că utilizatorul aparatului este responsabil în cazul accidentării unor persoane sau al deteriorării bunurilor acestora.

Familiarizați-vă cu elementele de comandă și cu utilizarea aparatului.

Folosirea aparatului este permisă numai persoanelor care au citit instrucțiunile de utilizare și sunt familiarizate cu manevrarea acestuia. Înainte de prima punere în funcțiune, utilizatorul trebuie să se preocupe să-și însușească instrucțiunile practice și de specialitate. Utilizatorul va fi instruit de către vânzător sau de către un alt specialist asupra modului în care se lucrează în siguranță cu acest aparat.

Cu ocazia acestei instruirii, utilizatorul trebuie atenționat asupra faptului că, pentru utilizarea aparatului, este nevoie de atenție și concentrare deosebite.

Riscurile reziduale nu pot fi evitate, chiar și în cazul utilizării acestui aparat în mod corespunzător.



#### **Pericol de moarte prin asfixiere!**

Pericol de asfixiere pentru copii dacă se joacă cu materialul de ambalare. Materialul de ambalare nu se va ține în niciun caz la îndemâna copiilor.

Aparatul, împreună cu toate accesoriile atașate, poate fi transmis, respectiv împrumutat, numai unor persoane care au fost instruite sau sunt familiarizate în principiu cu acest model și cu utilizarea lui. Instrucțiunile de utilizare constituie parte integrantă a aparatului și trebuie să-l însoțească.

Folosiți aparatul numai dacă sunteți odihnit și vă aflați într-o stare fizică și psihică bună. În cazul în care sănătatea vă este

afectată, întrebați medicul dvs. dacă lucrul cu aparatul este oportun. După consumul de alcool, de droguri sau de medicamente care diminuează capacitatea de reacție, nu este permis lucrul cu acest aparat.

Asigurați-vă că utilizatorul este apt din punct de vedere fizic, senzorial și mental, să opereze și să lucreze cu aparatul. Dacă utilizatorul este doar parțial apt din punct de vedere fizic, senzorial sau mental, utilizatorul are voie să lucreze cu aparatul doar sub supraveghere sau după ce a fost instruit de o persoană responsabilă.

Asigurați-vă că utilizatorul este major și a fost format profesional sub supraveghere, conform reglementărilor naționale.

#### **Utilizarea conform destinației:**

Aparatul este destinat numai pentru verticulare. Nu este permisă o altă utilizare, aceasta putând fi periculoasă sau de natură a produce deteriorări aparatului.

Aparatul este conceput pentru utilizare privată.

#### **Atenție – pericol de accidentare!**

Din cauza pericolului de accidentare a utilizatorului sau a altor persoane, se interzice utilizarea aparatului pentru următoarele lucrări (enumerare incompletă):

- pentru tunderea tufelor, a gardurilor vii și a arbuștilor,
- pentru tăierea plantelor agățătoare,
- pentru îngrijirea gazonului de pe acoperișuri și din jardinierele balcoanelor,
- pentru tocarea și mărunțirea crengilor de la arbori și garduri vii,
- pentru curățarea drumurilor de acces (aspirare, suflare),

- pentru nivelarea ridicăturilor de pământ, cum ar fi, de exemplu, mușuroaiele de cârțiță.
- pentru transportul materialului verticulat, exceptând transportul în coșul de colectare prevăzut în acest scop (accesoriu – nu este inclus în echipamentul livrat).

Din motive de siguranță sunt interzise orice modificări ale aparatului, în afară de montarea competentă a accesoriilor atestate de STIHL; în caz contrar se pierde garanția. Informații despre accesoriile atestate obțineți de la distribuitorul autorizat STIHL.

Sunt interzise orice modificări aduse aparatului în scopul modificării puterii sau turației motorului cu ardere internă, respectiv ale motorului electric.

Nu este permisă transportarea cu aparatul a obiectelor, animalelor sau persoanelor, în special a copiilor.

Nu dați drumul la aparat, decât dacă se află pe o suprafață plană și nu poate rula singur de pe aceasta.

La utilizarea în spații publice, parcuri, terenuri de sport, pe drumuri și în întreprinderi agricole și forestiere, sunt necesare măsuri sporite de precauție.



#### **Atenție! Punerea în pericol a sănătății din cauza vibrațiilor!**

Expunerea excesivă la vibrații poate duce la afectarea sistemului nervos și circulator, în special la persoanele cu probleme circulatorii. Consultați medicul în cazul apariției unor simptome care ar putea fi declanșate de expunerea la vibrații. Astfel de simptome, care apar mai ales la nivelul degetelor, mâinilor și articulațiilor mâinilor, pot fi, de exemplu (fără a enumera să fie limitativă):

- amorteală,
- dureri,
- slăbiciune musculară,
- decolorarea pielii,
- furnicături neplăcute.

În timpul funcționării, ghidonul trebuie ținut ferm cu ambele mâini de punctele prevăzute, însă în poziție relaxată.

Planificați duratele lucrărilor astfel încât să evitați solicitările ridicate pe parcursul unor intervale mari de timp.

#### **4.2 Avertizare – Pericole din cauza curentului electric**



##### **Atenție – Pericol de electrocutare!**

Din motive de securitate electrică, toate componentele ce servesc la alimentarea electrică (cablul de rețea, ștecherul de rețea, întrerupătorul de pornire/oprire, cablul prelungitor), nu trebuie să fie deteriorate și trebuie să fie conforme cu reglementările în vigoare.



Nu trebuie utilizate cabluri, conectori și ștechere deteriorate sau cabluri de alimentare și prelungitoare neconforme cu reglementările în vigoare. Din acest motiv, alimentarea electrică și cablul de alimentare, respectiv cablul prelungitor vor fi verificate **înainte de fiecare utilizare** în privința unor indicii de deteriorare sau îmbătrânire (fragilitate).

Puneți aparatul în funcțiune numai așezat cu cablul de alimentare desfășurat.

În cazul utilizării unui tambur cu cablu, acesta trebuie complet desfășurat înainte de întrebuițare.

Nu utilizați niciodată un cablu prelungitor deteriorat. Înlocuiți astfel de cabluri defecte cu unele noi și nu efectuați reparații la cablurile prelungitoare.

Aparatul nu poate fi utilizat în cazul în care cablurile de alimentare sunt deteriorate sau uzate. Verificați în special cablul de rețea în privința unor eventuale deteriorări sau îmbătrâniri.

Lucrările de întreținere și reparații la cablurile de rețea pot fi efectuate numai de personal de specialitate, special instruit.

#### **Pericol de electrocutare!**

Un cablu de alimentare deteriorat nu se va conecta la priză și nu se va atinge niciodată înainte de a fi deconectat de la rețeaua electrică. Cablurile deteriorate pot provoca atingerea părților sub tensiune.

Atingeți unitatea de verticulare (cuțitul) numai după ce aparatul a fost deconectat de la rețea.

Asigurați-vă întotdeauna de protecția suficientă prin siguranțe a cablurilor de rețea utilizate.



Deși motorul electric este protejat la stropirea cu apă, nu este permis lucrul cu aparatul în timpul ploii și nici într-un mediu umed.

Se vor folosi exclusiv cabluri prelungitoare cu protecție la umezeală pentru uz în exterior, adecvate pentru utilizarea cu acest aparat (⇒ 10.1).

Cablul de alimentare se va decupla ținând de priză și de ștecher, nu trăgând direct de cablu.

În timpul lucrărilor de verticulare, cablul de alimentare, respectiv cablul prelungitor vor fi ținute la distanță de cuțite pentru a evita defecțiunii ce pot produce atingerea componentelor sub tensiune.

În caz de accident sau de defectare, opriți imediat aparatul de tăiere pe verticală și scoateți ștecherul de rețea din priză.

În cazul în care cablul de alimentare sau cablul prelungitor se deteriorează sau se încurcă în timpul utilizării aparatului (de exemplu când se trece peste el), opriți imediat aparatul de tăiere pe verticală și scoateți ștecherul din priză. Se verifică, respectiv se înlocuiește cablul.

Dacă aparatul este cuplat la un generator electric, trebuie avut în vedere că, datorită variațiilor de tensiune, el se poate defecta.

Aparatul se va conecta numai la o priză care dispune de un releu diferențial de protecție, cu un curent de declanșare de cel mult 30 mA. Indicații mai amănunțite vă va oferi electricianul.

Din motive de siguranță electrică, cablul electric trebuie să fie montat întotdeauna corect pe ghidon.

### 4.3 Îmbrăcămintea și echipamentul de lucru



Purtați întotdeauna în timpul lucrului încălțăminte rezistentă, cu talpă aderentă. Nu lucrați descălțat sau încălțat, de exemplu, cu sandale.



În timpul lucrărilor trebuie purtați ochelari de protecție adecvați.



În mod suplimentar, la lucrările de întreținere și de curățare, precum și la transportul aparatului, se vor purta

întotdeauna mănuși rezistente iar părul lung va fi legat și asigurat (cu basma, șapcă etc.).

Aparatul poate fi pus în funcțiune numai dacă utilizatorul poartă pantaloni lungi și îmbrăcăminte strânsă pe corp.

Nu se va purta niciodată îmbrăcăminte largă, care se poate prinde în piesele mobile (manete de comandă), și nici bijuterii, cravate sau fulare.

### 4.4 Transportul aparatului

Lucrați numai cu mănuși pentru a evita rănirea la atingerea pieselor ascuțite sau fierbinți ale aparatului.

Înainte de transport opriți aparatul, scoateți ștecherul cablului de rețea din priză, aduceți unitatea de verticulare în poziție de transport și așteptați oprirea cuțitului.

Aparatul se va transporta numai cu motorul electric răcit.

Aveți în vedere greutatea aparatului și, dacă este necesar, folosiți sisteme auxiliare de încărcare (rampe de încărcare, dispozitive de ridicare).

Aparatul și componentele sale transportate împreună cu acesta (de exemplu coșul de colectare ce poate fi procurat ca accesoriu) se vor asigura pe suprafața de încărcare cu elemente de fixare dimensionate corespunzător (chingi, cabluri etc.)

La ridicare și transport, evitați contactul cu cuțitele.

Respectați în special indicațiile din capitolul „Transportul”. Acolo este explicat cum trebuie ridicat, respectiv ancorat aparatul. (⇒ 12.1)

La transportul aparatului, aveți în vedere reglementările legale din zonă, în special cele referitoare la asigurarea încărcăturii și la transportul obiectelor pe suprafețe de încărcare.

### 4.5 Înainte de începerea lucrului

Asigurați-vă că aparatul va fi folosit numai de către persoane care cunosc instrucțiunile de utilizare.

Aveți în vedere indicațiile din capitolul „Pericole datorate curentului electric” (⇒ 4.2).

Respectați reglementările locale privind orele de utilizare a aparatelor de grădină echipate cu motoare electrice.

Nu se va utiliza aparatul pe suprafețe pavate sau acoperite cu pietriș, deoarece materialul aruncat în afară poate provoca răniri.

Verificați întreaga zonă pe care se va folosi aparatul și îndepărtați toate pietrele, bețele, sârmele, oasele și alte corpuri străine ce ar putea fi aruncate de către aparat. Obstacolele (cum ar fi buturugi, rădăcini) pot trece ușor neobservate dacă iarba este înaltă.

Din acest motiv, înainte de a lucra cu aparatul, marcați toate obiectele străine (obstacolele) ascunse în suprafața gazonului și care nu pot fi îndepărtate.

Înainte de utilizarea aparatului, se vor înlocui toate piesele defecte precum și cele uzate sau deteriorate. Etichetele referitoare la pericole și la avertizări de pe aparat care sunt deteriorate sau care au

devenit ilizibile vor fi înlocuite. Distribuitorul dvs. STIHL vă poate pune la dispoziție etichete și toate celelalte piese de schimb.

Utilizarea aparatului este permisă numai în **stare sigură de funcționare**. De aceea, înainte de fiecare punere în funcțiune, trebuie controlat

- dacă aparatul este montat corespunzător,
- dacă unitatea de tăiere pe verticală (axul cuțitelor, cuțitele, bușele de distanțare și șuruburile) se află într-o stare perfectă de funcționare – se va acorda atenție în special poziției sigure, eventualelor deteriorări (rupturi sau fisuri) și uzurii,
- dacă dispozitivele de protecție (de exemplu clapeta de evacuare cu garnitură din cauciuc, carcasa, ghidonul, maneta de oprire a motorului) se află în stare ireproșabilă și funcționează corect,
- dacă este intact și complet montat coșul de colectare (accesoriu – nu este inclus în echipamentul livrat) – un coș de colectare deteriorat nu trebuie utilizat.

Dacă este cazul, se efectuează toate lucrările necesare, respectiv se apelează la un distribuitor autorizat. STIHL recomandă distribuitorii autorizați STIHL.

#### 4.6 În timpul lucrului



Nu lucrați niciodată dacă în zona periculoasă se află animale sau persoane, în special copii.

Dispozitivele de cuplare și de siguranță montate pe aparat nu trebuie îndepărtate sau dezactivate. În special, nu se va fixa niciodată maneta de oprire a motorului de ghidon (de exemplu prin legare).

Ghidonul trebuie să fie întotdeauna montat corect și nu trebuie modificat. Nu puneți niciodată în funcțiune aparatul cu ghidonul rabatat.

Nu fixați niciodată obiecte pe ghidon (de exemplu îmbrăcăminte de lucru). Cablurile prelungitoare nu trebuie înfășurate în jurul ghidonului.

Lucrați numai la lumina zilei sau la o lumină artificială suficient de intensă.

Nu utilizați aparatul pe ploaie, pe furtună și, în special, atunci când există pericol de trăsnet.

Când solul este umed, există pericol mărit de accidentare datorită stabilității reduse. Trebuie lucrat cu deosebită atenție pentru a preveni alunecarea. Dacă este posibil, evitați utilizarea aparatului când solul este umed.

Nu lăsați aparatul în ploaie.

#### **Pornirea aparatului:**

Porniți aparatul cu atenție, conform indicațiilor din capitolul „Punerea în funcțiune a aparatului”. (⇒ 10.) Păstrați o distanță suficientă între picioarele dvs. și cuțite.

Înainte de a porni unitatea de verticulare, aceasta trebuie adusă în poziția de transport.

La pornire, aparatul trebuie să stea pe o suprafață plană.

Aparatul nu trebuie înclinat înainte de pornire și în timpul procesului de pornire.

Nu se va porni motorul electric atunci când canalul de evacuare nu este acoperit cu clapeta de evacuare, respectiv cu coșul de colectare (accesoriu – nu este cuprins în echipamentul livrat).

Se vor evita pornirile repetate într-un interval scurt, în special „joaca” la întrerupătorul de pornire. Pericol de supraîncălzire a motorului electric!

La pornirea acestui aparat, datorită variațiilor de tensiune produse în cazul unor condiții nefavorabile ale rețelei electrice, pot fi perturbate alte aparate legate pe același circuit electric. În acest caz se vor lua măsuri adecvate (de exemplu conectarea la alt circuit electric decât cel al aparatelor afectate, utilizarea aparatului pe un circuit electric cu o impedanță mai mică).

#### **Lucrul pe pante:**

Pe pante se va lucra întotdeauna pe direcție transversală, niciodată pe direcție longitudinală.

Dacă, în timpul lucrărilor pe direcție longitudinală, utilizatorul pierde controlul, aparatul de tăiere pe verticală se poate rostogoli peste el.

Pe pante, fiți deosebit de prudenți la modificarea direcției de deplasare.

Căutați întotdeauna să aveți o poziție bună pe pante și evitați lucrul pe pante exagerat de înclinate.

Din motive de siguranță, aparatul nu trebuie folosit pe pante cu înclinația mai mare de 25° (46,6 %). **Pericol de accidentare!**



Înclinația pantei de 25° corespunde unei urcări de 46,6 cm pe verticală la o lungime orizontală de 100 cm.

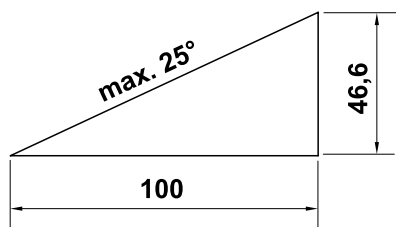

### Utilizarea aparatului:



#### Atenție – pericol de accidentare!

Nu puneți niciodată mâinile sau picioarele pe sau sub piesele care se rotesc. Nu atingeți niciodată cuțitul aflat în rotație. Păstrați întotdeauna distanța față de orificiul de evacuare. Se va respecta permanent distanța de siguranță asigurată de ghidon.

Nu încercați să verificați unitatea de verticulare în timp ce aparatul este în funcțiune. Nu deschideți niciodată clapeta de evacuare și/sau nu scoateți niciodată coșul de colectare (accesoriu – nu este inclus în echipamentul livrat), atât timp cât cuțitele se rotesc. Cuțitele aflate în mișcare de rotație pot cauza răni.

Nu vă sprijiniți niciodată de aparat și aveți grijă întotdeauna să vă păstrați echilibrul și să aveți o poziție sigură.

Conduceți aparatul numai la pas – nu alergați niciodată în timp ce lucrați cu aparatul. Prin conducerea aparatului la viteză mai mare, crește pericolul de accidentare prin împiedicare, alunecare etc.

Aveți grijă că, la verticularea în poziția de adâncime mare sau la trecerea peste o ridicătură a solului, cuțitele intră mai

puternic în sol. Dacă aceste cuțite sunt reglate pentru o adâncime prea mare, aparatul de tăiere pe verticală accelerează nedorit, ceea ce poate avea ca urmare pierderea controlului asupra aparatului.

Înainte de a întoarce unitatea de verticulare, aceasta va fi adusă întotdeauna în poziția de transport.

Fiți deosebit de prudenți când întoarceți aparatul sau când îl trageți spre dumneavoastră.

#### Pericol de împiedicare!

Nu ridicați și nu mutați niciodată aparatul cu motorul electric în funcțiune sau cu cablul de alimentare introdus în priză.

Obiectele ascunse în brazda de iarbă (instalații de irigație gazon, stâlpi, ventile de apă, fundații, cabluri electrice etc.) trebuie ocolite. Nu treceți niciodată peste astfel de obiecte.

Utilizați aparatul cu deosebită atenție când lucrați în apropierea pantelor, a muchilor de teren, șanțurilor și a digurilor. Păstrați o distanță suficientă față de aceste locuri periculoase.



**STOP**

Fiți atenți la rotirea inerțială a cuțitelor, care durează câteva secunde până la oprirea completă.

Opriti motorul electric și aduceți unitatea de verticulare în poziția de transport

- înainte de a regla adâncimea de lucru,
- înainte de a deschide clapeta de evacuare sau de a scoate coșul de colectare (accesoriu – nu este inclus în echipamentul livrat).



Opriti motorul electric, scoateți ștecherul din priză, aduceți unitatea de scarificare în poziția de transport și asigurați-vă că toate cuțitele s-au oprit complet,

- înainte de a deplasa aparatul pe o suprafață neacoperită cu iarbă,
- înainte de a ridica aparatul sau de a-l muta,
- înainte de a transporta aparatul.



Opriti motorul electric, scoateți ștecherul din priză și asigurați-vă că toate cuțitele s-au oprit complet,

- înainte de a pleca de lângă aparat, respectiv când aparatul rămâne nesupraveheat,
- înainte de a îndepărta blocaje sau înfundări la unitatea de scarificare sau în canalul de evacuare,
- înainte de a controla aparatul, de a-l curăța sau de a executa asupra lui diverse operații (de exemplu, rabatarea ghidonului),
- dacă s-a produs o lovire de un corp străin. Căutați deteriorările intervenite la nivelul aparatului și, înainte de a reporni aparatul și a lucra cu el, efectuați reparațiile necesare.
- dacă aparatul vibrează anormal. În acest caz este necesară o verificare imediată.



### **Pericol de rănire din cauza pieselor defecte!**

Vibrațiile puternice indică, de regulă, o defecțiune.

Aparatul nu poate fi pus în funcțiune dacă are unitatea de scarificare deteriorată sau îndoită (arborele cuțitului, cuțitul, bucșile de distanțare și asamblările cu șuruburi).

În caz de vibrații anormale, respectiv după lovirea unui corp străin, verificați aparatul, în special unitatea de scarificare (ax cuțite, cuțite, bucși distanțiere și piese filetate), carcasa și clapeta de evacuare, în privința unor eventuale deteriorări, cum ar fi piese desprinse, și efectuați reparațiile necesare înainte de a reporni aparatul și de a lucra cu el. Pentru reparațiile necesare, dacă nu dispuneți de cunoștințele necesare, apelați la un specialist – STIHL recomandă distribuitorii specializați STIHL.

---

## **4.7 Întreținerea, curățarea, reparațiile și depozitarea**



Înainte de efectuarea unor lucrări la aparat, de reglarea sau curățarea aparatului sau înainte de verificarea cablului

de alimentare în cazul în care s-a încurcat sau s-a deteriorat, opriți aparatul și scoateți ștecherul din priză.

Înainte de depozitarea în spații închise sau de efectuarea unor operații de întreținere sau curățare, lăsați aparatul să se răcească complet.

### **Curățarea:**

După utilizare, întregul aparat trebuie curățat cu atenție. (⇒ 11.2)

Depunerile aderente de murdărie se vor desprinde cu un băț de lemn. Partea inferioară a aparatului se curăță cu o perie și cu apă.

Nu utilizați în nici un caz echipamente de curățat la înaltă presiune și nu curățați aparatul sub apă curentă (de exemplu, cu un furtun de stropit grădina).

Nu utilizați detergenți corozivi. Acești detergenți pot deteriora piesele din material plastic și din metal, fapt care poate influența funcționarea sigură a aparatului dvs. STIHL.

Pentru a evita pericolul de incendiu, mențineți zona deschiderilor de răcire dintre capota motorului electric și carcasa liberă, de exemplu fără iarbă, paie, mușchi, frunze sau vaselină ieșită în afară.

### **Lucrări de întreținere:**

Trebuie efectuate numai acele lucrări de întreținere care sunt descrise în aceste instrucțiuni de utilizare; pentru toate celelalte lucrări trebuie să se apeleze la distribuitorul de specialitate.

În cazul în care vă lipsesc cunoștințele sau mijloacele auxiliare necesare, adresați-vă **întotdeauna** unui distribuitor de specialitate.

STIHL recomandă efectuarea de lucrări de întreținere și reparație numai de către distribuitorii autorizați STIHL. Distribuitorii autorizați STIHL sunt instruiți în permanență și dispun de informațiile tehnice necesare.

Utilizați numai scule, accesorii sau aparate atașabile atestate de STIHL pentru acest aparat sau piese echivalente din punct de vedere tehnic deoarece, în caz contrar, există pericol de accidente cu periclitarea persoanelor sau cu deteriorări ale

aparatului. Dacă aveți probleme sau întrebări, adresați-vă unui distribuitor autorizat.

Sculele, accesoriile și piesele de schimb originale STIHL sunt adaptate optim la aparat și la cerințele utilizatorului. Piesele de schimb originale STIHL pot fi recunoscute după numărul de piesă de schimb STIHL, după marcajul STIHL și, de asemenea, după marcajul caracteristic pieselor de schimb STIHL. Pe componentele mici, poate fi găsit numai marcajul.

Mențineți întotdeauna curate și lizibile etichetele autocolante de avertizare și indicatoare. Etichetele autocolante deteriorate sau pierdute trebuie înlocuite cu plăcuțe noi, originale, de la distribuitorul dvs. STIHL autorizat. Dacă o componentă este înlocuită cu una nouă, asigurați-vă că noua componentă este prevăzută cu aceeași etichetă autocolantă.

La unitatea de verticulare se va lucra numai cu mănuși de lucru groase și cu o deosebită atenție.

La lucrările efectuate la unitatea de verticulare aveți grijă că, chiar și atunci când ștecherul de rețea este scos din priză, cuțitele se mai pot încă roti.

Mențineți toate piulițele, bolțurile și șuruburile bine strânse pentru ca aparatul să se afle în permanență într-o stare de funcționare sigură.

Verificați cu regularitate întregul aparat și coșul de colectare (accesoriu – nu este inclus în echipamentul livrat) în ceea ce privește eventuale uzuri și deteriorări, în special înaintea depozitării (de exemplu înaintea pauzei de iarnă). Din motive de siguranță, înlocuiți imediat componentele

uzate sau deteriorate, astfel încât aparatul să se afle întotdeauna într-o stare sigură de funcționare.

Dacă, pentru lucrări de întreținere, se demontează componente sau dispozitive de protecție, acestea trebuie neapărat montate la loc în mod corect după finalizarea respectivelor lucrări.

#### 4.8 Depozitarea în cazul pauzelor de funcționare mai lungi

După ce s-a răcit, depozitați aparatul într-un spațiu uscat, închis și fără praf.

Asigurați-vă că aparatul este protejat împotriva utilizării neautorizate (de exemplu de către copii).

Înainte de depozitării (de ex. pentru pauza de iarnă), aparatul se va curăța temeinic.

Depozitați aparatul în stare sigură de funcționare.

Situați aparatul pe o suprafață plană astfel încât să nu poată rula accidental de pe aceasta.

#### 4.9 Evacuarea la deșeururi

Asigurați-vă că un aparat scos definitiv din uz este evacuat la deșeururi conform reglementărilor în vigoare. Faceți aparatul inutilizabil înainte de a-l preda la centrul de deșeururi. Pentru a evita accidentele, îndepărtați în primul rând cablul de rețea, respectiv cablul electric de la întrerupătorul de pornire/oprire la motorul electric.

#### Pericol de rănire din cauza unității de verticulare!

Nu lăsați niciodată nesupravegheat aparatul, chiar dacă aceasta este scos

definitiv din funcțiune. Asigurați-vă că aparatul și cuțitele sale nu sunt depozitate în locuri accesibile copiilor.

## 5. Descrierea simbolurilor



#### Atenție!

Înainte de punerii în funcțiune, citiți și urmați instrucțiunile de utilizare și indicațiile de siguranță.



#### Pericol de accidentare!

Nu permiteți persoanelor terțe accesul în zona de pericol.



#### Atenție, cuțite ascuțite!

A se feri degetele de la mâini și de la picioare. Înainte de efectuarea lucrărilor de întreținere, reglaj sau curățare sau în cazul în care cablul de alimentare este încurcat sau deteriorat, scoateți ștecherul din priză. Cuțitele se rotesc un timp după oprirea motorului electric.



#### Pericol de electrocutare!

Țineți cablul de alimentare la distanță de cuțite.



A nu se lucra pe ploaie sau în mediu umed.



Purtați ochelari de protecție



Pornire motor electric

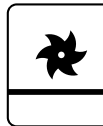

Unitatea de verticulare în poziția de transport

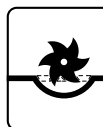

Unitatea de verticulare în poziția de lucru

## 6. Conținutul pachetului



Poz.	Denumire	Buc.
A	Aparat de bază	1
B	Șurub cu cap plat, cu ghidaj pentru cablu	2
C	Mâner rotativ	2
D	Clemă de cablu	2
-	Instrucțiuni de utilizare	1

## 7. Pregătirea aparatului pentru lucru



### Pericol de accidentare!

Respectați instrucțiunile de siguranță din capitolul „Pentru siguranța dvs.”. (⇒ 4.)

Când scoateți din ambalaj scarificatorul, urmați instrucțiunile din capitolul „Transportul aparatului”. În special, purtați mănuși și evitați contactul cu cuțitele. (⇒ 4.4)

- Pentru executarea tuturor lucrărilor descrise, așezați aparatul pe o suprafață plană și rezistentă.

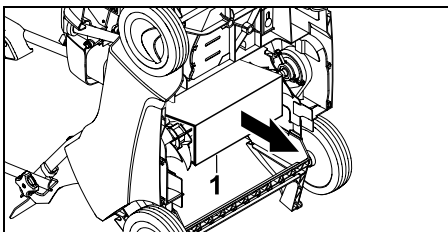

- Îndepărtați cartonul (1) introdus în partea inferioară a aparatului.

### 7.1 Montarea ghidonului



#### Montarea părții superioare a ghidonului:

- Se așează partea superioară a ghidonului (1) pe cele două părți inferioare ale acestuia.
- Se introduc prin orificii șuruburile cu cap plat cu ghidaj de cablu (B) din interior spre exterior și se strâng cu mânerle rotative (C).

- Se prinde cablul (2) în ghidajul de cablu din dreapta (3) și cablul de tracțiune (4) în ghidajul de cablu din stânga (5) ca în figură.

#### Montarea clemelor de cablu:



### Pericol de electrocutare!

Pentru a nu deteriora stratul izolat al ghidonului, clemele de cablu se introduc numai cu mâna, fără a folosi scule (de exemplu ciocane sau șurubelnițe).

- Se montează prima clemă de cablu (D) pe partea superioară a ghidonului. Distanța dintre clema de cablu și întrerupător: **25 - 27 cm**
- Se montează a doua clemă de cablu (D) pe partea inferioară a ghidonului.
- Se introduce cablul electric (2) în cele două clemme de cablu, ca în figură. Se închide eclisa (6) și se lasă să se înclicheteze.

### 7.2 Rabaterea ghidonului



### Pericol de prindere!

La slăbirea mânerelor rotative (C), partea superioară a ghidonului se poate rabata. De aceea trebuie să țineți partea superioară a ghidonului (1) din punctul cel mai de sus cu una din mâini, în timp ce slăbiți mânerle rotative.

**Poziția de transport** – pentru transportarea și depozitarea cu economie de spațiu:

- Se deșurubează mânerle rotative (C) până ce acestea se rotesc liber, după care se rabate în față partea superioară (1) a ghidonului și se lasă sprijinită pe aparat. Aveți grijă să nu se deterioreze cablul electric.



Rotirea liberă în filetele șuruburilor cu cap plat împiedică o deșurubare completă de la sine a mânerelor rotative de pe șuruburi (asigurare împotriva pierderii).

**Poziția de lucru** – pentru împingerea aparatului:

- Se rabate în spate partea superioară (1) a ghidonului și se menține cu o mână în această poziție.
- Se strâng bine mânerle rotative (C).

### 7.3 Unitate de verticulare

#### Coborârea unității de verticulare în poziția de lucru:



### Pericol de accidentare!

La coborârea unității de verticulare în rotație, aparatul de tăiere pe verticală este pus în mișcare în direcția înainte.

- Se plasează maneta unității de verticulare (1) în poziția de lucru din direcția săgeții, ca în figură. Unitatea de verticulare se coboară la adâncimea de lucru reglată. (⇒ 7.4)



#### Ridicarea unității de verticulare în poziția de transport:



- Se aduce unitatea de verticulare (1) în poziția de transport și se lasă să se înclicheteze.



## 7.4 Reglarea adâncimii de lucru

Pot fi reglate șase adâncimi de lucru diferite.



### Treapta 1:

cea mai mică adâncime de lucru

### Treapta 6:

cea mai mare adâncime de lucru

Domeniu de reglaj: **25 mm**.

- **1** Se aduce în poziție de transport maneta unității de verticulare (1) și se lasă să se înclicheteze. (⇒ 7.3)
- **2** Se reglează adâncimea de lucru cu mânerul rotativ (2).

### Indicații:

- Începeți întotdeauna operația de verticulare cu cea mai mică adâncime de lucru (**treapta 1**). Dacă rezultatul operației de verticulare este nemulțumitor, măriți treptat adâncimea de lucru.
- **Uzura cuțitelor** poate fi compensată prin selectarea unei adâncimi de lucru mai mari.
- Treptele 5 și 6 nu trebuie selectate atunci când se utilizează cuțite noi deoarece, în acest caz, rădăcinile de iarbă pot fi deteriorate la verticulare.



Adâncimea de lucru depinde de uzura cuțitelor și de sol. Prin rotirea cuțitelor și prin greutatea proprie, aparatul de tăiere pe verticală este apăsător pe iarbă: din acest motiv, pe un sol mai moale se va tăia mai adânc decât pe un sol întărit.

## 8. Indicații pentru lucru



### Pericol de accidentare!

Se desfac imediat eventualele bucle formate pe cablu.

În timpul verticulării, țineți cablul de alimentare în spatele dvs. La verticulare, cablurile pot fi tăiate din neatenție sau pot produce împiedicări. Din aceste motive, ele prezintă un risc ridicat de accident. În consecință, se va lucra astfel încât cablul de alimentare să fie mereu vizibil în zona de gazon deja prelucrată.

### 8.1 Indicații referitoare la operația de verticulare

Prin **verticularea regulată** a gazonului, acesta devine mai rezistent la uscăciune, căldură și frig. Aerarea anuală face iarba mai puțin sensibilă la boli și, în plus, îndepărtează compactările solului și petele apărute (prin jocuri cu mingea, petreceri sau sărbători). – Rezultatul este un gazon uniform și verde.

### Momentul efectuării operației:

Momentul optim pentru verticularea anuală a gazonului este la începutul primăverii. Dacă gazonul este prelucrat de mai multe ori pe an cu un aparat de tăiere pe verticală, această operație nu se va efectua în mijlocul verii și nici după mijlocul toamnei.

După verticulare, gazonul necesită câteva săptămâni de regenerare. Din acest motiv, perioada optimă pentru verticulare este primăvara, în faza de creștere.

Gazonul foarte des trebuie prelucrat de două ori pe an: prima dată primăvara și apoi încă o dată toamna.

### Pregătirea gazonului:

Înainte de verticulare, iarba trebuie tunsă la o înălțime de circa 2 până la 3 cm. Cu cât gazonul este tuns mai scurt, cu atât mai ușor se realizează verticularea.

Iarba nu trebuie să fie proaspăt semănată, udă sau foarte uscată.

### Sfaturi utile pentru un rezultat optim:

- Solul se va cresta numai ușor pentru a nu afecta rădăcinile ierbii. (⇒ 7.4)
- Aparatul de tăiere pe verticală va fi condus pe benzi drepte și paralele.
- Se va păstra o viteză uniformă de lucru.
- Înainte de a întoarce unitatea de verticulare, aceasta va fi adusă întotdeauna în poziția de transport. (⇒ 7.3)
- Se va evita staționarea prelungită într-un singur loc.
- În cazul gazonului foarte des, se va face o a doua trecere pe direcție transversală față de primele benzi.

### După verticulare:

- Se va curăța bine gazonul de resturile rămase de la verticulare.
- Se va îngrășa solul gazonului și se vor semăna din nou eventualele goluri apărute.
- Se va stropi bine gazonul.

---

## 8.2 Zona de lucru a operatorului



- Din motive de siguranță, când motorul electric funcționează, operatorul trebuie să se plaseze întotdeauna în zona de lucru din spatele ghidonului. Se va respecta permanent distanța de siguranță asigurată de ghidon.
- Aparatul de tăiere pe verticală poate fi folosit numai de o singură persoană; alte persoane trebuie să se afle la distanță de zona de pericol. (⇒ 4.)

---

## 8.3 Încărcarea corectă a motorului electric

Motorul electric se pornește numai când unitatea de verticulare se află în poziția de transport.

Aparatul de tăiere pe verticală poate fi solicitat numai până la nivelul la care turația motorului nu scade sensibil.

Dacă turația scade, trebuie redusă viteza de înaintare. Dacă este necesar, se aduce unitatea de verticulare în poziția de transport, se selectează o adâncime de tăiere mai mică și apoi se continuă operația de verticulare.

---

## 8.4 Protecția termică la suprasarcină a motorului electric

Dacă, în timpul lucrului, apare o supraîncărcare a motorului electric, protecția termică la suprasarcină încorporată în acesta îl oprește automat.

Cauze ale unei suprasarcini:

- viteză de înaintare prea mare
- cuțitele taie prea adânc în sol

- cablu de alimentare inadecvat sau prea lung – cădere de tensiune (⇒ 10.1)
- curățare insuficientă a traseului aerului de răcire (fante de aspirație)

---

## Repunerea în funcțiune

După o perioadă de răcire de până la 10 minute (în funcție de temperatura ambiantă), aparatul se repune în funcțiune în mod normal. (⇒ 10.3)

---

## 8.5 Când unitatea de verticulare se blochează

Se oprește imediat motorul electric și se scoate ștecherul din priză. Apoi se verifică dacă mașina, în special unitatea de verticulare, nu prezintă deteriorări și se remediază cauza defecțiunii.

## 9. Dispozitive de siguranță

Aparatul este echipat cu mai multe sisteme de siguranță pentru funcționarea sigură și pentru protecția împotriva utilizării necorespunzătoare.



### Pericol de accidentare!

Dacă este identificat un defect la dispozitivele de siguranță, aparatul nu trebuie pus în funcțiune. Adresați-vă unui distribuitor autorizat; STIHL recomandă distribuitorii autorizați STIHL.

---

## 9.1 Dispozitive de siguranță

Aparatul de tăiere pe verticală este echipat cu dispozitive de protecție, care împiedică contactul accidental cu cuțitele și cu materialul verticulat.

Printre acestea se numără carcasa, clapeta de evacuare și ghidonul montat corect.

---

## 9.2 Comanda bimanuală

Motorul electric poate fi pornit numai dacă se apasă și se menține apăsat cu mâna dreaptă butonul de pornire și dacă, după aceasta, se trage spre ghidon cu mâna stângă maneta de oprire motor.

## 10. Punerea în funcțiune a aparatului

---

### 10.1 Conectarea aparatului la alimentarea electrică



#### Pericol de electrocutare!

Respectați instrucțiunile de siguranță din capitolul „Pentru siguranța dumneavoastră” (⇒ 4.2).

În cazul utilizării unui tambur cu cablu, cablul de alimentare trebuie să fie complet derulat deoarece, în caz contrar, din cauza rezistenței electrice, pot apărea pierderi de putere și supraîncălzire.

Pentru alimentare trebuie utilizate numai cabluri de alimentare care nu sunt mai ușoare decât următoarele cabluri cu izolație din cauciuc:

**H07 RN-F DIN/VDE 0282**

#### Secțiune minimă:

**până la 25 m lungime: 3 x 1,5 mm<sup>2</sup>**

**până la 50 m lungime: 3 x 2,5 mm<sup>2</sup>**

Conectoarele cablurilor de alimentare trebuie să fie din cauciuc sau îmbrăcate în cauciuc și trebuie să corespundă următorului standard:

**DIN/VDE 0620**

Tensiunea și frecvența rețelei trebuie să corespundă cu datele de pe eticheta cu caracteristici de putere, respectiv cu datele din capitolul „Date tehnice” (⇒ 18.).

Cablul de rețea trebuie protejat prin siguranțe în mod suficient (⇒ 18.).

Acest aparat este prevăzut să funcționeze la o rețea de alimentare electrică cu o impedanță a sistemului  $Z_{\max}$  la punctul de alimentare (bransamentul locuinței) de maximum **0,49 ohmi** (la 50 Hz).

Utilizatorul se va asigura că aparatul va fi folosit numai într-o rețea care îndeplinește aceste condiții. Dacă este necesar, se pot solicita informații referitoare la impedanța rețelei la întreprinderea locală de furnizare a energiei electrice.

## 10.2 Sistemul de detensionare a cablului



În timpul lucrului, sistemul de detensionare a cablului împiedică o decuplare nedorită a cablului de alimentare și astfel o eventuală deteriorare a racordului de alimentare de pe aparat.

De aceea, cablul de alimentare trebuie introdus prin sistemul de detensionare.

- Formați o buclă cu cablul de alimentare (1) și treceți-o prin deschiderea (2).
- Treceți bucla peste cârligul (3) și trageți-o strâns.

## 10.3 Pornirea aparatului de tăiere pe verticală



### Pericol de accidentare!

Motorul electric se pornește numai când unitatea de verticulare se află în poziția de transport.

Pentru pornirea motorului electric, nu se basculează niciodată aparatul de tăiere pe verticală.

- **1** Se apasă butonul de pornire (1) și se menține în această poziție.
- **2** Se trage spre ghidon maneta de oprire motor (2) și se menține în această poziție.
- Butonul de pornire (1) poate fi eliberat după acționarea manetei de oprire (2) a motorului.
- Se coboară aparatul de tăiere pe verticală în poziția de lucru și se începe prelucrarea gazonului. (⇒ 7.3)

## 10.4 Oprirea aparatului de tăiere pe verticală



- Se aduce unitatea de verticulare în poziția de transport. (⇒ 7.3)
- Se eliberează maneta de oprire (1) a motorului. Motorul electric și cuțitul de verticulare se opresc complet după câteva secunde de rotire inerțială.

# 11. Întreținerea

## 11.1 Generalități



### Pericol de accidentare!

Respectați instrucțiunile de siguranță din capitolul „Pentru siguranța dumneavoastră” (⇒ 4.).

## Întreținerea anuală de către distribuitorul autorizat:

Aparatul de tăiere pe verticală trebuie verificat o dată pe an de către un distribuitor. STIHL recomandă distribuitorii autorizați STIHL.

## 11.2 Curățarea aparatului



### Interval de întreținere: După fiecare utilizare

Îngrijirea atentă protejează aparatul contra deteriorării și îi prelungeste durata de utilizare.

- Aparatul de tăiere pe verticală se așează pe o suprafață solidă, orizontală și plană.
- **Poziția de curățare:**  
Se desprinde coșul de colectare (accesoriu – nu este inclus în echipamentul livrat), se rabate partea superioară (1) a ghidonului (⇒ 7.2) și se ridică în sus clapeta de evacuare (2). Se rabate în sus aparatul de tăiere pe verticală (3) de partea din față prin ridicarea mânerului de purtare (4). Se așază aparatul de tăiere pe verticală ca în figură și se lasă partea superioară a ghidonului să se sprijine pe sol.

- Aparatul se curăță numai cu apă, folosind o perie sau o lavetă. Depunerile aderente de murdărie se vor desprinde cu un băț de lemn. Dacă este necesar, se va utiliza un detergent special (de exemplu detergent special STIHL).
- Niciodată nu se va îndrepta un jet de apă sau duza unui aparat de curățare la înaltă presiune spre componente electrice, cum ar fi întrerupătoare, spre părți ale motorului electric, spre curele, garnituri și lagăre.
- Se curăță unitatea de verticulare.
- Se îndepărtează murdăria de pe traseul de răcire (fantele de aspirație) dintre capota motorului electric și carcasă pentru a asigura o răcire suficientă a motorului electric.

---

### 11.3 Motorul electric și roțile

Motorul electric nu necesită întreținere.

Lagărele roților nu necesită întreținere.

---

### 11.4 Partea superioară a ghidonului

#### Interval de întreținere: Înainte de fiecare utilizare

- Se verifică dacă partea superioară a ghidonului nu este deteriorată – aceasta este îmbrăcată cu un strat izolan. Dacă aceasta este deteriorată, aparatul de tăiere pe verticală nu se pune în funcțiune și se apelează la un distribuitor autorizat pentru înlocuirea părții superioare a ghidonului. STIHL recomandă un distribuitor autorizat STIHL.

---

### 11.5 Unitatea de tăiere pe verticală



#### Pericol de accidentare!

Cuțitele uzate se pot rupe și pot provoca răni grave. Din acest motiv, lucrările de întreținere trebuie efectuate obligatoriu în modul descris.

#### Interval de întreținere: Înainte de fiecare utilizare

- Se rabatează în sus aparatul de tăiere pe verticală, în poziția de curățare. (⇒ 11.2)
- Se verifică unitatea de tăiere pe verticală (formată din ax cuțit, cuțite, piulițe, șaibe și bușe de distanțare) în ceea ce privește uzura, poziția stabilă, eventuale fisuri sau alte deteriorări.

#### Controlul uzurii:

Cuțitele trebuie înlocuite atunci când solul rămâne neprelucrat chiar și la cea mai mare adâncime de lucru (treapta 6).

Cuțitele trebuie înlocuite întotdeauna ca set complet.

#### Nu se vor reascuți niciodată cuțitele!

Se va dispune întotdeauna repararea, respectiv înlocuirea pieselor defecte sau uzate, de către un distribuitor autorizat. STIHL recomandă un distribuitor autorizat STIHL.

---

### 11.6 Conservarea și pauza de iarnă

- Aparatul de tăiere pe verticală se va păstra într-un spațiu uscat, închis și fără praf. Asigurați-vă că aparatul este depozitat în locuri inaccesibile copiilor.

- Aparatul de tăiere pe verticală se va trece în conservare numai în stare sigură de funcționare; dacă este necesar, se va rabate ghidonul.
- Mențineți toate piulițele, bolțurile și șuruburile bine strânse, înlocuiți plăcuțele de pericol și avertizare de pe aparat devenite ilizibile, verificați întreaga mașină și coșul de colectare (accesoriu – nu este cuprins în echipamentul livrat) cu privire la uzură sau deteriorări. Înlocuiți piesele uzate sau deteriorate.
- Eventualele defecțiuni la aparat vor fi remediate din principiu înainte de depozitare.

În cazul unei pauze mai lungi în funcționarea aparatului de tăiere pe verticală (pauză de iarnă), se vor avea în vedere, în mod suplimentar, următoarele puncte:

- Se vor curăța cu atenție toate părțile exterioare ale aparatului.
- Toate piesele mobile se vor unge bine cu ulei, respectiv vaselină.



## 12. Transportul

### 12.1 Transportul



#### **Pericol de accidentare!**

Înainte de transport, aveți în vedere capitolul „Pentru siguranța dumneavoastră”. (⇒ 4.)

La transport se va purta întotdeauna îmbrăcăminte de protecție adecvată (încălțăminte de protecție, mănuși rezistente).

Înainte de ridicare, respectiv de transport, se va deconecta întotdeauna cablul de alimentare electrică.

#### **Transportarea aparatului:**

- Aparatul de tăiere pe verticală va fi transportat numai de două persoane. Se va păstra întotdeauna o distanță suficientă a cuțitului față de corp, în special față de picioare. Aparatul va fi transportat de mânerul de purtare (1) și de partea superioară (2) a ghidonului, respectiv de cele două părți inferioare (3) ale ghidonului atunci când partea superioară a ghidonului este rabatată.

#### **Ancorarea aparatului pe mijloace de transport:**

- Aparatul de tăiere pe verticală și coșul de colectare (accesoriu – nu este inclus în echipamentul livrat) se vor asigura pe suprafața de încărcare cu mijloace adecvate de fixare. Aparatul se va transporta pe roți numai în poziție verticală.

- Cablurile, respectiv chingile de ancorare, se vor fixa pe părțile inferioare (3) ale ghidonului, pe axa din față (4) și pe bara carcasei de sub clapeta de evacuare (5).

## 13. Reducerea uzurii și evitarea deteriorărilor

### **Indicații importante pentru întreținerea și îngrijirea grupei de produse**

#### **Aparat de tăiere pe verticală, condus manual și alimentat de la rețeaua electrică (STIHL RLE)**

Firma STIHL nu își asumă nicio răspundere pentru daune materiale și vătămări corporale care se produc prin nerespectarea indicațiilor din instrucțiunile de utilizare, în special în ceea ce privește siguranța, utilizarea și întreținerea, precum și din cauza utilizării unor accesorii sau piese de schimb neatestate.

Vă rugăm să respectați neapărat următoarele indicații importante pentru evitarea deteriorărilor sau a uzurii excesive a aparatului dumneavoastră STIHL:

#### **1. Piese de uzură**

Chiar și în cazul utilizării conform destinației, unele piese ale aparatului STIHL sunt supuse unei uzuri normale și trebuie, în funcție de modul și durata de utilizare, să fie înlocuite la timp.

Printre acestea se numără: :

- Cuțitul
- Cureaua trapezoidală
- Coșul de colectare (accesoriu – nu este cuprins în echipamentul livrat)

### **2. Respectarea indicațiilor cuprinse în aceste instrucțiuni**

Utilizarea, întreținerea și depozitarea aparatului STIHL trebuie să se efectueze conform celor descrise în aceste instrucțiuni de utilizare. Toate deteriorările cauzate de nerespectarea instrucțiunilor de siguranță, exploatare și întreținere, cad în sarcina exclusivă a utilizatorului.

Acest lucru este valabil în special pentru:

- cablu de alimentare insuficient dimensionat (secțiune).
- alimentare electrică eronată (tensiune).
- modificări ale produsului neautorizate de firma STIHL.
- utilizare pe aparat a unor scule sau accesorii care nu sunt permise, nu sunt adecvate sau care sunt de o calitate inferioară.
- utilizare neconformă cu destinația produsului.
- utilizare a produsului la manifestări sportive sau concursuri.
- defecte cauzate de utilizarea în continuare a produsului cu componente defecte.

#### **3. Lucrări de întreținere**

Toate lucrările prezentate în capitolul „Întreținere” trebuie executate în mod regulat.

În măsura în care aceste lucrări nu sunt efectuate de utilizatorul însuși, se va dispune efectuarea lor de către un distribuitor autorizat.

STIHL recomandă efectuarea de lucrări de întreținere și reparație numai la distribuitorul autorizat STIHL.

Distribuitorii autorizați STIHL sunt instruiți în permanență și dispun de informațiile tehnice necesare.

Dacă aceste lucrări sunt omise, pot apărea defecte care cad exclusiv în sarcina utilizatorului.

Printre acestea se numără:

- defecțiuni ale motorului electric ca urmare a unei curățări insuficiente a traseului aerului de răcire (fante de aspirație),
- coroziune și alte defecțiuni rezultate în urma unei depozitări necorespunzătoare,
- defecțiuni ale aparatului datorate utilizării unor piese de schimb de calitate inferioară,
- defecțiuni ale motorului rezultate din neefectuarea la timp sau efectuarea insuficientă a operațiilor de întreținere, respectiv defecțiuni datorate lucrărilor de întreținere sau reparație care nu au fost efectuate în atelierele unor distribuitori de specialitate.

## 14. Protecția mediului



Materialul de verticulare nu trebuie aruncat la gunoi, ci trebuie transformat în compost.

Ambalajul, aparatul și accesoriile sunt realizate din materiale reciclabile și se vor evacua la deșeurii în mod corespunzător.

Evacuarea separată și corectă la deșeurii a resturilor de material stimulează reutilizarea în fabricație a materialelor de valoare. Din acest motiv, după trecerea perioadei normale de utilizare, aparatul trebuie predat la un centru de colectare a

materialelor de valoare. La evacuarea la deșeurii, aveți în vedere indicațiile cuprinse în paragraful „Evacuarea la deșeurii”. (⇒ 4.9)

Adresați-vă unui centru de reciclare sau distribuitorului dvs. pentru a afla cum trebuie evacuate la deșeurii în mod corespunzător materialele respective.

## 15. Piese de schimb cerute mai frecvent

Set cuțite:  
6290 007 1000

## 16. Accesorii

Coș de colectare **AFK 050**:  
6910 700 9600

## 17. Declarația de conformitate UE

### 17.1 Aparat de tăiere pe verticală STIHL RLE 540.0

STIHL Tirol GmbH  
Hans Peter Stihl-Straße 5  
6336 Langkampfen  
Austria

declară pe propria răspundere că

- Tipul constructiv: Aparat electric de tăiere pe verticală
- Marca de fabricație: STIHL
- Tip: RLE 540.0
- Identificare serie: 6290

respectă dispozițiile relevante ale Directivelor 2000/14/EC, 2006/42/EU, 2014/30/EU, 2011/65/EU și 2009/125/EC

și au fost proiectate și produse în conformitate cu versiunile valabile la data fabricației ale următoarelor norme: EN 50636-2-92, EN 60335-1, EN 55014-1, EN 55014-2, EN 61000-3-2 și EN 61000-3-3 (în măsura în care sunt aplicabile).

Numele și adresa organismului notificat implicat:  
TÜV Rheinland LGA Products GmbH  
Tillystraße 2  
D-90431 Nürnberg

Pentru determinarea nivelului de putere acustică măsurat și garantat, s-a procedat conform Directivei 2000/14/EC, anexa V.

- Nivel de putere acustică măsurat: 86 dB(A)
- Nivel de putere acustică garantat: 89 dB(A)

Documentele tehnice sunt păstrate cu autorizația de produs a STIHL Tirol GmbH.

Anul de fabricație și numărul de serie al mașinii sunt indicate pe aparatele de tăiere pe verticală.

Langkampfen, 27.01.2021

STIHL Tirol GmbH  
Reg. com. 46276 d, Landesgericht  
Innsbruck

reprezentat de

Matthias Fleischer, Șef departament  
cercetare și dezvoltare

reprezentat de



Sven Zimmermann, Șef departament calitate

## 18. Specificații tehnice

Tip	RLE 540.0
Nr. de identificare serie	6290
Motor, tip constructiv	Motor electric
Tensiune	230 V~
Putere consumată (EU) 2019/1781	1600 W art. 2(2) (j)
Frecvență	50 Hz
Siguranță	10 A
Clasă de protecție	II
Grad de protecție	IPX 4
Scarificator	14 cuțite verticale fixe
Aționare cuțit de scarificare	Permanentă
Turație de ieșire motor	2840 rot/min
Lățime de lucru	38 cm
Adâncime de lucru	6 trepte, domeniu de reglaj 25 mm
Ø roată față	180 mm

Tip	RLE 540.0
Ø roată spate	180 mm
Lungime	126 cm
Lățime	54 cm
Înălțime	111 cm
Greutate	28 kg

### Emisii de zgomot:

Conform Directivei 2000/14/EC:

Nivel garantat de putere acustică  $L_{WA}$  89 dB(A)

Conform Directivei 2006/42/EC:

nivel de presiune acustică la locul de muncă  $L_{pA}$  72 dB(A)

Incertitudine  $K_{pA}$  2 dB(A)

### Vibrații la nivelul mâinii, brațului:

Factor de vibrații indicat conform EN 12096:

Valoare măsurată

$a_{hw}$  1,95 m/sec<sup>2</sup>

Incertitudine  $K_{hw}$  0,98 m/sec<sup>2</sup>

Măsurătoare conform EN 20643

### 18.1 REACH

REACH este o ordonanță CE pentru înregistrarea, evaluarea și atestarea substanțelor chimice.

Pentru informații privind îndeplinirea ordonanței REACH (CE) nr. 1907/2006, a se vedea [www.stihl.com/reach](http://www.stihl.com/reach).

## 19. Identificarea cauzelor defecțiunilor

✳️ apelați eventual la un distribuitor autorizat; STIHL recomandă distribuitorii autorizați STIHL.

### Defecțiuni:

motorul electric nu pornește

### Cauză posibilă:

- lipsă tensiune alimentare
- unitatea de verticulare nu se află în poziția de transport
- butonul de pornire nu este apăsat
- arborele cuțitelor este blocat
- cablul de alimentare, ștecherul de alimentare, respectiv conectorul sau întrerupătorul sunt defecte
- protecția termică la suprasarcină a motorului electric este activată

### Remediu:

- se verifică siguranțele (⇒ 10.1)
- se aduce unitatea de verticulare în poziția de transport (⇒ 7.3)
- se apasă butonul de pornire (⇒ 10.3)
- se aduce unitatea de verticulare în poziția de transport, respectiv se curăță carcasa și canalul de evacuare (se scoate ștecherul din priză!) (⇒ 7.3), (⇒ 11.2)
- se controlează cablul/ștecherul/întrerupătorul, eventual se înlocuiesc (⇒ 10.1), (✳️)
- se lasă aparatul să se răcească (⇒ 8.4), (✳️)

### Defecțiuni:

siguranța de rețea declanșează frecvent

### Cauză posibilă:

- cablu de alimentare necorespunzător
- supraîncărcare a rețelei electrice
- aparatul este supraîncărcat din cauza cuțitelor reglate pentru adâncime prea mare

### Remediu:

- se utilizează un cablu de alimentare corespunzător (⇒ 10.1)

- se conectează aparatul pe alt circuit electric
- se reduce adâncimea de lucru și viteza de avans (⇒ 7.4)

#### Defecțiuni:

vibrații puternice în timpul funcționării

#### Cauză posibilă:

- unitatea de verticulare este defectă
- sistemul de fixare a motorului electric este slăbit

#### Remediu:

- se controlează, respectiv se repară cuțitele, axul cuțitelor, bușele distanțiere, piesele filetate și lagărele unității de verticulare (⇒ 11.5), (✘)
- se fixează bine motorul electric (✘)

#### Defecțiuni:

rezultat defectuos al lucrării

#### Cauză posibilă:

- cuțitul reglat prea adânc (locuri goale, multă iarbă în materialul verticulat)
- cuțitul reglat prea înalt (se îndepărtează foarte puține resturi din iarbă, sau deloc)
- cuțitele au atins limita de uzură
- curea trapezoidală defectă, uzată sau întinsă prea slab

#### Remediu:

- se reduce adâncimea de lucru (⇒ 7.4)
- se mărește adâncimea de lucru (⇒ 7.4)
- se înlocuiește cuțitul (⇒ 11.5), (✘)
- se înlocuiește cureaua trapezoidală (✘)

#### Defecțiuni:

cuțitele nu se rotesc

#### Cauză posibilă:

- curea trapezoidală defectă

- unitatea de verticulare este defectă

#### Remediu:

- se înlocuiește cureaua trapezoidală (✘)
- se repară unitatea de verticulare (⇒ 11.5), (✘)

#### Defecțiuni:

unitatea de verticulare nu poate fi ridicată sau coborâtă

#### Cauză posibilă:

- cablu defect sau desprins

#### Remediu:

- se înlocuiește sau se repară cablul (✘)

#### Defecțiuni:

adâncimea de lucru nu poate fi reglată

#### Cauză posibilă:

- unitatea de verticulare în poziția de lucru
- mânerul rotativ sau elementul de reglare defecte

#### Remediu:

- se aduce unitatea de verticulare în poziția de transport (⇒ 7.3)
- se repară mânerul rotativ sau elementul de reglare (✘)

## 20. Planul de întreținere

### 20.1 Confirmare de predare

Model: \_\_\_\_\_

Număr de serie:

<input type="text"/>	<input type="text"/>	<input type="text"/>	<input type="text"/>	<input type="text"/>	<input type="text"/>	<input type="text"/>	<input type="text"/>	<input type="text"/>	<input type="text"/>
----------------------	----------------------	----------------------	----------------------	----------------------	----------------------	----------------------	----------------------	----------------------	----------------------

Data:

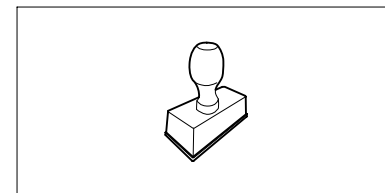

Următoarea operație de întreținere

Data:

### 20.2 Confirmare de service



Cu ocazia lucrărilor de întreținere, prezentați aceste instrucțiuni de utilizare distribuitorului dvs. autorizat STIHL.

Acesta confirmă în rubricile formularului efectuarea lucrărilor de service.

Operație de service efectuată la data de

Data următoarei operații de service

## Αγαπητέ πελάτη,

Σας ευχαριστούμε που επιλέξατε την STIHL για την αγορά σας. Στόχος μας είναι να σχεδιάζουμε και να κατασκευάζουμε προϊόντα κορυφαίας ποιότητας που ανταποκρίνονται στις ανάγκες των πελατών μας. Έτσι δημιουργούμε προϊόντα με υψηλή αξιοπιστία, ακόμα και κάτω από ακραίες συνθήκες χρήσης.

Παράλληλα, η STIHL παρέχει επίσης σέρβις κορυφαίας ποιότητας. Οι πιστοποιημένοι αντιπρόσωποί μας μπορούν να σας προσφέρουν έγκυρες συμβουλές, εκπαίδευση και πλήρη τεχνική υποστήριξη.

Σας ευχαριστούμε για την εμπιστοσύνη σας και σας ευχόμαστε πολλά χρόνια ευχάριστης εργασίας με το προϊόν STIHL σας.



Δρ. Nikolas Stihl

**ΠΡΟΣΟΧΗ! ΔΙΑΒΑΣΤΕ ΤΟ ΕΓΧΕΙΡΙΔΙΟ ΑΥΤΟ ΠΡΙΝ ΤΗ ΧΡΗΣΗ ΚΑΙ ΦΥΛΑΞΤΕ ΤΟ.**

## 1. Περιεχόμενα

<b>Σχετικά με αυτές τις οδηγίες χρήσης</b>	<b>372</b>	Θερμική προστασία υπερφόρτισης του ηλεκτροκινητήρα	383
Γενικά	372	Εάν μπλοκάρει η μονάδα εξαέρωσης	383
Υποδείξεις σχετικά με την ανάγνωση των οδηγιών χρήσης	372	<b>Συστήματα ασφαλείας</b>	<b>383</b>
Διαφορετικές εκδόσεις χωρών	372	Προστατευτικές διατάξεις	383
<b>Περιγραφή εργαλείου</b>	<b>373</b>	Χειρισμός με τα δύο χέρια	383
<b>Για τη δική σας ασφάλεια</b>	<b>373</b>	<b>Θέση του εργαλείου σε λειτουργία</b>	<b>383</b>
Γενικά	373	Ηλεκτρική σύνδεση του εργαλείου	384
Προσοχή - Κίνδυνοι από ηλεκτρικό ρεύμα	374	Σφικτήρας καλωδίου	384
Ενδυμασία και εξοπλισμός	375	Ενεργοποίηση μηχανήματος εξαέρωσης γκαζόν	384
Μεταφορά του εργαλείου	375	Απενεργοποίηση μηχανήματος εξαέρωσης γκαζόν	384
Πριν την εργασία	376	<b>Συντήρηση</b>	<b>384</b>
Κατά τις εργασίες	376	Γενικά	384
Συντήρηση, καθαρισμός, επισκευές και αποθήκευση	378	Καθαρισμός εργαλείου	384
Αποθήκευση σε μεγαλύτερα διαστήματα παύσης της λειτουργίας	379	Ηλεκτροκινητήρας και τροχοί	385
Απόρριψη	379	Επάνω τμήμα του τιμονιού	385
<b>Περιγραφή συμβόλων</b>	<b>380</b>	Μονάδα εξαέρωσης	385
<b>Περιεχόμενα συσκευασίας</b>	<b>380</b>	Φύλαξη και χειμερινή παύση εργασιών	385
<b>Προετοιμασία του εργαλείου για χρήση</b>	<b>380</b>	<b>Μεταφορά</b>	<b>386</b>
Τοποθέτηση τιμονιού	380	Μεταφορά	386
Αναδίπλωση τιμονιού	381	<b>Ελαχιστοποίηση φθορών και αποφυγή βλαβών</b>	<b>386</b>
Μονάδα εξαέρωσης	381	Προστασία περιβάλλοντος	387
Ρύθμιση βάθους εργασίας	381	Συνηθισμένα ανταλλακτικά	387
<b>Υποδείξεις για την εργασία</b>	<b>382</b>	Πρόσθετος εξοπλισμός	387
Υποδείξεις για την εξαέρωση	382	<b>Πιστοποιητικό συμβατότητας ΕΕ</b>	<b>387</b>
Περιοχή εργασίας του χειριστή	382	Μηχάνημα εξαέρωσης γκαζόν STIHL RLE 540.0	387
Σωστή καταπόνηση του ηλεκτροκινητήρα	382	<b>Τεχνικά στοιχεία</b>	<b>388</b>
		REACH	388
		<b>Εντοπισμός βλαβών</b>	<b>388</b>
		<b>Πρόγραμμα συντήρησης</b>	<b>389</b>
		Βεβαίωση παράδοσης	389
		Βεβαίωση συντήρησης	389

## 2. Σχετικά με αυτές τις οδηγίες χρήσης

### 2.1 Γενικά

Αυτές οι οδηγίες χρήσης αποτελούν **γνήσιες οδηγίες λειτουργίας** του κατασκευαστή, όπως αυτές ορίζονται σύμφωνα με την Οδηγία της ΕΕ 2006/42/EC.

Η STIHL εργάζεται συνεχώς για τη βελτίωση και εξέλιξη της σειράς των προϊόντων της, συνεπώς διατηρεί το δικαίωμα αλλαγών των προϊόντων όσον αφορά τη μορφή, την τεχνική και τον εξοπλισμό τους.

Για το λόγο αυτό, οι αναφορές και οι εικόνες που περιέχονται στο παρόν φυλλάδιο δεν είναι δεσμευτικές.

Στις παρούσες οδηγίες χρήσης περιγράφονται και ενδεχόμενα μοντέλα τα οποία δεν είναι διαθέσιμα σε όλες τις χώρες.

Οι παρούσες οδηγίες χρήσης καλύπτονται από τις διατάξεις περί προστασίας πνευματικών δικαιωμάτων. Με την επιφύλαξη παντός δικαιώματος και ειδικότερα του δικαιώματος της αναπαραγωγής, της μετάφρασης και της επεξεργασίας με ηλεκτρονικά συστήματα.

### 2.2 Υποδείξεις σχετικά με την ανάγνωση των οδηγιών χρήσης

Οι εικόνες και τα κείμενα περιγράφουν συγκεκριμένα βήματα χειρισμού.

Όλα τα σύμβολα εικόνων που είναι τοποθετημένα στο εργαλείο επεξηγούνται στις παρούσες οδηγίες χρήσης.

### Κατεύθυνση βλέμματος:

Κατεύθυνση βλέμματος όταν αναφέρεται «**δεξιά**» και «**αριστερά**» στις οδηγίες χρήσης:

Ο χρήστης βρίσκεται πίσω από το εργαλείο και κοιτά εμπρός, προς την κατεύθυνση κίνησης.

### Παραπομπή κεφαλαίων:

Η παραπομπή στα αντίστοιχα κεφάλαια και υποκεφάλαια για περαιτέρω επεξηγήσεις γίνεται με ένα βέλος. Στο παράδειγμα που ακολουθεί παρουσιάζεται μία παραπομπή σε ένα κεφάλαιο: (⇒ 4.)

### Χαρακτηρισμός των αποσπασμάτων των κειμένων:

Οι υποδείξεις που περιγράφονται ενδέχεται να επισημαίνονται με τον τρόπο που παρουσιάζεται στα παρακάτω παραδείγματα.

Βήματα χειρισμού που απαιτούν την επέμβαση του χρήστη:

- Λύστε τη βίδα (1) με ένα κατσαβίδι, πιέστε το μοχλό (2) ...

Γενικές περιγραφές:

- Χρήση του προϊόντος σε αθλητικές δραστηριότητες ή διαγωνισμούς

### Κείμενο με πρόσθετη σημασία:

Τα αποσπάσματα με πρόσθετη σημασία επισημαίνονται με τα εξής σύμβολα για να τονιστούν ιδιαίτερα σε αυτές τις οδηγίες χρήσης.



### Κίνδυνος!

Κίνδυνος ατυχήματος και σοβαρών τραυματισμών ατόμων. Απαιτείται ή πρέπει να αποφευχθεί μία συγκεκριμένη συμπεριφορά.



### Προειδοποίηση!

Κίνδυνος τραυματισμών ατόμων. Μία συγκεκριμένη συμπεριφορά αποτρέπει πιθανούς ή ενδεχόμενους τραυματισμούς.



### Προσοχή!

Οι ελαφριοί τραυματισμοί ή αντίστοιχα οι υλικές ζημιές μπορούν να αποτραπούν με μία συγκεκριμένη συμπεριφορά.



### Υπόδειξη

Πληροφορίες για την καλύτερη χρήση του εργαλείου και για την αποφυγή πιθανών λανθασμένων χειρισμών.

### Κείμενα σε συσχέτισμό με εικόνα:

Όλες τις απεικονίσεις που επεξηγούν τη χρήση του εργαλείου θα τις βρείτε στην αρχή αυτών των οδηγιών χρήσης.

Το σύμβολο κάμερας χρησιμεύει στο συσχέτισμό των εικόνων στις σελίδες εικόνων με το αντίστοιχο τμήμα κειμένου των οδηγιών χρήσης.



### 2.3 Διαφορετικές εκδόσεις χωρών

Η STIHL παραδίδει τα εργαλεία με διαφορετικά φics και διακόπτες, ανάλογα με τη χώρα παράδοσης.

Στις εικόνες απεικονίζονται εργαλεία με ευρωπαϊκό φics, η ηλεκτρική σύνδεση των εργαλείων με φics άλλου τύπου πραγματοποιείται με παρόμοιο τρόπο.

### 3. Περιγραφή εργαλείου



- 1 Επάνω τμήμα τιμονιού με εξαρτήματα ρύθμισης
- 2 Κλιπ καλωδίου
- 3 Περιστρεφόμενη χειρολαβή
- 4 Περιβλήμα
- 5 Χειρολαβή μεταφοράς
- 6 Κάλυμμα ηλεκτροκινητήρα
- 7 Πινακίδα ισχύος με αριθμό εργαλείου
- 8 Στόμιο εξαγωγής
- 9 Μπάρα διακοπής λειτουργίας του κινητήρα
- 10 Πλήκτρο ενεργοποίησης
- 11 Περιστρεφόμενη χειρολαβή για το βάθος εργασίας
- 12 Μοχλός μονάδας εξαέρωσης

### 4. Για τη δική σας ασφάλεια

#### 4.1 Γενικά



Κατά τις εργασίες με το εργαλείο θα πρέπει να τηρηθούν οπωσδήποτε οι παρόντες κανονισμοί πρόληψης ατυχημάτων.



Πριν από την πρώτη θέση σε λειτουργία θα πρέπει να διαβάσετε προσεκτικά όλες τις οδηγίες χρήσης. Φυλάξτε τις οδηγίες χρήσης για μελλοντική χρήση.

Αυτά τα προληπτικά μέτρα είναι απαραίτητα για τη δική σας ασφάλεια. Χρησιμοποιείτε το εργαλείο με σύνεση και

υπευθυνότητα και έχετε πάντοτε υπ' όψιν σας ότι ο χρήστης του εργαλείου ευθύνεται για τυχόν ατυχήματα ή πρόκληση ζημιών σε ξένη ιδιοκτησία.

Εξοικειωθείτε με τα χειριστήρια και τη χρήση του εργαλείου.

Το εργαλείο επιτρέπεται να χρησιμοποιηθεί μόνο από άτομα που έχουν διαβάσει τις οδηγίες χρήσης και εξοικειωθεί με τη χρήση του εργαλείου. Πριν από την πρώτη θέση σε λειτουργία θα πρέπει ο χρήστης να επιδιώκει να λαμβάνει πρακτικές και σωστές υποδείξεις και συμβουλές χρήσης. Ο πωλητής ή ο ειδικός τεχνίτης θα πρέπει να εξηγήσει στο χρήστη τον ασφαλή χειρισμό του εργαλείου.

Μ' αυτήν την υπόδειξη ο χρήστης θα κατανοήσει ότι απαιτείται ιδιαίτερη προσοχή και συγκέντρωση στην εργασία με το εργαλείο.

Ακόμη και όταν χειρίζεστε αυτό το εργαλείο σύμφωνα με τον προβλεπόμενο τρόπο, πάντα εξακολουθούν να υπάρχουν κάποιοι κίνδυνοι.



#### Κίνδυνος ασφυξίας!

Κίνδυνος ασφυξίας για τα παιδιά όταν παίζουν με τα υλικά συσκευασίας. Κρατάτε τα υλικά συσκευασίας πάντα μακριά από παιδιά.

Παραχωρήστε ή δανείστε το εργαλείο μαζί με όλα τα εξαρτήματα, μόνο σε άτομα που έχουν ενημερωθεί ή γνωρίζουν το συγκεκριμένο μοντέλο και έχουν εξοικειωθεί απόλυτα με τη χρήση του. Οι οδηγίες χρήσης αποτελούν μέρος του εργαλείου και θα πρέπει να παραδίδονται πάντα μαζί μ' αυτό.

Χρησιμοποιείτε το εργαλείο μόνο όταν είστε ξεκούραστοι και βρίσκεστε σε άριστη φυσική και πνευματική κατάσταση. Εάν αντιμετωπίζετε περιορισμούς λόγω υγείας θα πρέπει να ρωτήσετε τον γιατρό σας εάν μπορείτε να εργαστείτε με το εργαλείο. Δεν επιτρέπεται να εργάζεστε με το εργαλείο μετά τη λήψη αλκοόλ, ναρκωτικών ουσιών ή φαρμάκων που μειώνουν την ικανότητα αντίδρασης.

Βεβαιωθείτε ότι ο χρήστης έχει τις σωματικές, πνευματικές και αισθητηριακές ικανότητες να χειριστεί το εργαλείο και να εργαστεί με αυτό. Εάν ο χρήστης έχει περιορισμένες σωματικές, πνευματικές ή αισθητηριακές ικανότητες, τότε επιτρέπεται να εργαστεί με το χλοοκοπτικό μηχάνημα μόνο υπό την επίβλεψη ενός αρμόδιου ατόμου.

Βεβαιωθείτε ότι ο χρήστης είναι ενήλικας ή ότι ο χρήστης εκπαιδεύεται επαγγελματικά υπό επίβλεψη, σύμφωνα με τους εθνικούς κανονισμούς.

#### Προβλεπόμενη χρήση:

Το εργαλείο προορίζεται μόνο για την εξαέρωση του γκαζόν. Δεν επιτρέπεται άλλη χρήση του εργαλείου η οποία μπορεί να αποβεί επικίνδυνη ή να οδηγήσει σε φθορές του εργαλείου.

Το εργαλείο έχει σχεδιαστεί για ιδιωτική χρήση.

#### Προσοχή - Κίνδυνος ατυχήματος!

Λόγω του αυξημένου κινδύνου πρόκλησης σωματικών βλαβών στο χειριστή, το εργαλείο δεν επιτρέπεται να χρησιμοποιηθεί για τις παρακάτω εργασίες (αποσπασματική αναφορά):

- για την κοπή θάμνων και θαμνοφρακτών,
- για την κοπή χόρτου κοντά σε κράσπεδα,

- για τη φροντίδα του χλοοτάπητα επάνω σε στέγες και σε ζαρντινιέρες,
- για τον τεμαχισμό κλαδιών δέντρων και θαμνοφρακτών.
- για τον καθαρισμό πεζοδρομίων (αναρρόφηση, λειτουργία φυσητήρα).
- για το στρώσιμο των ανωμαλιών του εδάφους, π. χ. σε φωλιές τυφλοπόντικα.
- για τη μεταφορά του υλικού κάθετης κοπής, εκτός εάν χρησιμοποιηθεί ο προβλεπόμενος χορτοσυλλέκτης (πρόσθετος εξοπλισμός – δεν περιλαμβάνεται στο πλαίσιο παράδοσης).

Για λόγους ασφαλείας απαγορεύεται οποιαδήποτε μετατροπή στο εργαλείο, εκτός από την τοποθέτηση του πρόσθετου εξοπλισμού που έχει εγκριθεί από την STIHL. Κάτι τέτοιο εξάλλου οδηγεί σε ακύρωση της εγγύησης. Πληροφορίες για τον εγκεκριμένο πρόσθετο εξοπλισμό μπορείτε να λάβετε από τον εμπορικό αντιπρόσωπο της STIHL.

Ειδικότερα απαγορεύεται οποιαδήποτε επέμβαση στο εργαλείο, η οποία επηρεάζει την ισχύ ή τις στροφές του κινητήρα εσωτερικής καύσης ή του ηλεκτροκινητήρα.

Με το εργαλείο δεν επιτρέπεται να μεταφερθούν αντικείμενα, ζώα ή άτομα, ειδικότερα παιδιά.

Αφήστε το εργαλείο μόνο εάν βρίσκεται σε μία επίπεδη επιφάνεια και δεν μπορεί να κυλήσει από μόνο του.

Στη χρήση σε δημόσιους χώρους, σε πάρκα, σε χώρους άθλησης, σε δρόμους, σε αγροτικές και γεωργικές επιχειρήσεις απαιτείται ιδιαίτερη προσοχή.



**Προσοχή! Κίνδυνος για την υγεία λόγω κραδασμών!** Η υπερβολική καταπόνηση από κραδασμούς μπορεί να

προκαλέσει διαταραχές στο κυκλοφορικό ή νευρικό σύστημα, ειδικά στα άτομα με προβλήματα στο κυκλοφορικό σύστημα. Απευθυνθείτε σε έναν γιατρό, εάν παρουσιαστούν ορισμένα συμπτώματα από τους κραδασμούς. Τέτοια συμπτώματα, που εμφανίζονται κυρίως στα δάκτυλα, τα χέρια και τους καρπούς των χεριών, είναι για παράδειγμα (αποσπασματική αναφορά):

- αναισθησία,
- πόνοι,
- μυϊκή ατονία,
- αποχρώσεις στην επιδερμίδα,
- μούδιασμα.

Κατά τη διάρκεια της λειτουργίας, κρατήστε το τιμόνι σταθερά, αλλά όχι πολύ σφιχτά, και με τα δύο χέρια από τα προβλεπόμενα σημεία.

Προγραμματίστε τους χρόνους εργασίας με τέτοιον τρόπο ώστε να αποφεύγετε μεγάλες καταπονήσεις για μεγάλα χρονικά διαστήματα.

## 4.2 Προσοχή - Κίνδυνοι από ηλεκτρικό ρεύμα



**Προσοχή – Κίνδυνος ηλεκτροπληξίας!**

Για την ηλεκτρική ασφάλεια θα πρέπει όλα τα εξαρτήματα που εξυπηρετούν την τροφοδοσία ηλεκτρικού ρεύματος (ηλεκτρικό καλώδιο, φικ. διακόπτης ενεργοποίησης/απενεργοποίησης, καλώδιο προέκτασης), να μην παρουσιάζουν φθορές και να ανταποκρίνονται στις προδιαγραφές.



Δεν επιτρέπεται να χρησιμοποιηθούν καλώδια, εξαρτήματα σύνδεσης και φικ που παρουσιάζουν ζημιές καθώς και καλώδια σύνδεσης ή προέκτασης που δεν ανταποκρίνονται στους σχετικούς κανονισμούς. Επομένως θα πρέπει να ελέγχετε την τροφοδοσία ηλεκτρικού ρεύματος και τα καλώδια σύνδεσης ή προέκτασης **πριν από κάθε χρήση** για ίχνη φθορών ή γήρανσης (ρωγμές).

Θέτετε σε λειτουργία το εργαλείο μόνο με ξετυλιγμένο ηλεκτρικό καλώδιο.

Εάν χρησιμοποιείτε καλώδιο προέκτασης σε καρούλι θα πρέπει πάντοτε να το ξετυλίγετε τελείως πριν από τη χρήση.

Μη χρησιμοποιείτε ποτέ ένα φθαρμένο καλώδιο προέκτασης. Αντικαταστήστε τα φθαρμένα καλώδια με νέα και μην επισκευάζετε τα καλώδια προέκτασης.

Το εργαλείο δεν επιτρέπεται να χρησιμοποιηθεί εάν έχουν φθαρεί ή υποστεί ζημιές τα καλώδια. Ειδικότερα θα πρέπει να ελέγξετε το καλώδιο τροφοδοσίας για τυχόν φθορές ή γήρανση.



Οι εργασίες συντήρησης και επισκευής στα καλώδια τροφοδοσίας θα πρέπει να εκτελούνται μόνο από εκπαιδευμένους τεχνίτες.

### **Κίνδυνος ηλεκτροπληξίας!**

Μη συνδέετε στο ηλεκτρικό δίκτυο ένα καλώδιο που έχει υποστεί ζημιά και μην το αγγίζετε εάν δεν το έχετε προηγουμένως αποσυνδέσει από το ηλεκτρικό δίκτυο. Τα φθαρμένα καλώδια μπορεί να οδηγήσουν σε επαφή ηλεκτροφόρων εξαρτημάτων.

Αγγίξτε τη μονάδα εξαέρωσης (μαχαίρια) μόνον αφού προηγουμένως αποσυνδέσετε το εργαλείο από το ρεύμα.

Φροντίζετε πάντοτε, ώστε τα ηλεκτρικά καλώδια που χρησιμοποιούνται να προστατεύονται επαρκώς με κατάλληλη ασφάλεια.



Ο ηλεκτροκινητήρας είναι προστατευμένος έναντι της υγρασίας και του νερού. Παρ' όλα αυτά, το εργαλείο δεν

επιτρέπεται να χρησιμοποιείται σε υγρό περιβάλλον ή όταν βρέχει.

Σε εξωτερικούς χώρους, χρησιμοποιήστε αποκλειστικά και μόνο καλώδια προέκτασης που διαθέτουν μόνωση από την υγρασία και είναι κατάλληλα για τη χρήση μαζί με το εργαλείο (⇒ 10.1).

Αποσυνδέστε το καλώδιο σύνδεσης τραβώντας το φικ και όχι τον κορμό του καλωδίου.

Κρατάτε τα καλώδια σύνδεσης ή προέκτασης μακριά από τα μαχαίρια κατά την εργασία εξαέρωσης, ώστε να αποτρέψετε τις ζημιές που μπορεί να οδηγήσουν σε επαφή με ηλεκτροφόρα μέρη.

Σε περίπτωση ατυχήματος ή λειτουργικής βλάβης απενεργοποιήστε αμέσως το μηχάνημα εξαέρωσης γκαζόν και αποσυνδέστε το φικ.

Εάν το καλώδιο σύνδεσης ή προέκτασης υποστεί ζημιά κατά τη διάρκεια χρήσης του εργαλείου (π. χ. εάν περάσει από επάνω το εργαλείο) ή εάν τυλιχθεί, διακόψτε αμέσως τη λειτουργία του μηχανήματος εξαέρωσης γκαζόν και αποσυνδέστε το φικ. Ελέγξτε τα καλώδια και αντικαταστήστε τα εάν χρειάζεται.

Εάν το εργαλείο συνδεθεί σε ηλεκτρογεννήτρια, θα πρέπει να φροντίσετε να μην προκληθούν βλάβες λόγω των διακυμάνσεων τάσης.

Συνδέστε το εργαλείο μόνο σε ηλεκτρικό δίκτυο που προστατεύεται με διακόπτη διαφυγής ρεύματος, με ρεύμα απόκρισης 30 mA κατά μέγιστο. Απευθυνθείτε σε έναν ηλεκτρολόγο για περισσότερες πληροφορίες.

Για λόγους ηλεκτρικής ασφάλειας θα πρέπει το ηλεκτρικό καλώδιο να είναι πάντα σωστά τοποθετημένο στο τιμόνι.

### **4.3 Ενδυμασία και εξοπλισμός**



Κατά την εργασία θα πρέπει να φοράτε πάντοτε κλειστά ανθεκτικά υποδήματα με αντιολισθητική σόλα. Μην εργάζεστε ποτέ εάν δεν φοράτε υποδήματα ή π.χ. όταν φοράτε πέδιλα.



Κατά τη διάρκεια της εργασίας θα πρέπει να φοράτε κατάλληλα προστατευτικά γυαλιά.



Κατά την εκτέλεση εργασιών συντήρησης και καθαρισμού καθώς και κατά τη μεταφορά του εργαλείου, φοράτε πάντα

ανθεκτικά γάντια, ενώ τα μακριά μαλλιά πρέπει να δένονται και να καλύπτονται (με μαντίλι, καπέλο κ.λπ.).

Για τη χρήση του εργαλείου ο χειριστής πρέπει να φορά μακρύ παντελόνι και εφαρμοστά ρούχα.

Μην φοράτε ποτέ φαρδιά ρούχα, τα οποία μπορεί να πιαστούν στα κινητά μέρη του εργαλείου (μοχλοί χειρισμού). Επίσης, μην φοράτε κοσμήματα, γραβάτες και κασκόλ.

### **4.4 Μεταφορά του εργαλείου**

Εργάζεστε μόνο με γάντια προκειμένου να αποφύγετε τους τραυματισμούς από τα αιχμηρά ή θερμά μέρη του εργαλείου.

Πριν από τη μεταφορά θέστε εκτός λειτουργίας το εργαλείο, αποσυνδέστε το καλώδιο ρεύματος, φέρτε τη μονάδα εξαέρωσης σε θέση μεταφοράς και ακινητοποιήστε τα μαχαίρια.

Μεταφέρετε το εργαλείο μόνον αφού πρώτα κρυώσει ο ηλεκτροκινητήρας.

Προσέξτε το βάρος του εργαλείου και χρησιμοποιήστε κατάλληλα βοηθήματα φόρτωσης (ράμπα φόρτωσης, ανυψωτικά).

Ασφαλίστε το εργαλείο και τα εξαρτήματα που μεταφέρετε μαζί με αυτό (π. χ. χορτοσυλλέκτης που διατίθεται ως πρόσθετος εξοπλισμός) επάνω στην επιφάνεια φόρτωσης με υλικά στερέωσης κατάλληλων διαστάσεων (ιμάντες, σχοινιά κ.λπ.).

Κατά την ανύψωση και τη μεταφορά αποφύγετε την επαφή με τα μαχαίρια.

Προσέξτε ιδιαίτερα τις υποδείξεις στο κεφάλαιο «Μεταφορά». Σ' αυτό περιγράφεται ο τρόπος ανύψωσης ή πρόσδεσης του εργαλείου. (⇒ 12.1)

Τηρείτε τους τοπικούς κανονισμούς που ορίζονται από τη νομοθεσία για τη μεταφορά του εργαλείου και ειδικότερα αυτούς που αφορούν την ασφάλεια φορτίου και τη μεταφορά αντικειμένων επάνω σε επιφάνειες φόρτωσης.

#### 4.5 Πριν την εργασία

Θα πρέπει να εξασφαλιστεί ότι μ' αυτό το εργαλείο θα εργαστούν μόνον άτομα που γνωρίζουν τις οδηγίες χρήσης.

Προσέξτε ιδιαίτερα τις υποδείξεις στο κεφάλαιο «Κίνδυνοι από ηλεκτρικό ρεύμα» (⇒ 4.2).

Δώστε προσοχή στους τοπικούς κανονισμούς που αφορούν τους χρόνους λειτουργίας εργαλείων κήπου με ηλεκτροκινητήρα.

Δεν επιτρέπεται η χρήση του εργαλείου επάνω σε πλακοστρωμένες επιφάνειες ή επιφάνειες με χαλίκι διότι μπορεί να προκληθούν τραυματισμοί από το εκσφενδονιζόμενο υλικό.

Ελέγξτε προσεκτικά την περιοχή όπου θα χρησιμοποιήσετε το εργαλείο και απομακρύνετε πέτρες, κλαδιά, σύρματα, κόκαλα και άλλα ξένα αντικείμενα που μπορεί να εκσφενδονιστούν από το εργαλείο. Τα εμπόδια (π.χ. κομμένοι κορμοί δέντρων, ρίζες) δεν γίνονται εύκολα αντιληπτά στο ψηλό χόρτο.

Για το λόγο αυτό, μαρκάρετε πριν από την εργασία με το εργαλείο όλα τα ξένα σώματα (εμπόδια) τα οποία είναι ενσωματωμένα στο χλοοτάπητα και δεν μπορούν να απομακρυνθούν.

Πριν από τη χρήση του εργαλείου θα πρέπει να αντικατασταθούν τα φθαρμένα ή ελαττωματικά εξαρτήματα. Οι δυσανάγνωστες ή οι φθαρμένες πινακίδες

υποδείξεων και προειδοποιήσεων στο εργαλείο θα πρέπει να αντικαθίστανται άμεσα. Ο αντιπρόσωπος της STIHL διαθέτει εφεδρικές αυτοκόλλητες πινακίδες και όλα τα υπόλοιπα ανταλλακτικά.

Το εργαλείο επιτρέπεται να χρησιμοποιείται μόνο όταν βρίσκεται σε **κατάσταση ασφαλούς λειτουργίας**. Πριν από κάθε έναρξη λειτουργίας ελέγξτε,

- εάν το εργαλείο έχει συναρμολογηθεί σύμφωνα με τον προβλεπόμενο τρόπο,
- εάν η μονάδα εξαέρωσης (άξονας μαχαιριών, μαχαίρια, χιτώνια-αποστάτες και κοχλιοσύνδεση) βρίσκεται σε άριστη κατάσταση – προσέξτε ειδικότερα για ασφαλή θέση, τυχόν ζημιές (ρωγμές ή αυλακώσεις) και φθορές,
- εάν οι διατάξεις ασφαλείας (π. χ. στόμιο εξαγωγής με λάστιχο, περίβλημα, τιμόνι, μπάρα διακοπής του κινητήρα), βρίσκονται σε άριστη κατάσταση και λειτουργούν σωστά,
- εάν ο χορτοσυλλέκτης (πρόσθετος εξοπλισμός – δεν περιλαμβάνεται στο πλαίσιο παράδοσης) δεν παρουσιάζει ζημιές και έχει τοποθετηθεί σωστά – δεν επιτρέπεται να χρησιμοποιηθεί ένας χορτοσυλλέκτης που έχει υποστεί ζημιές.

Εάν χρειαστεί, πραγματοποιήστε όλες τις απαιτούμενες εργασίες ή αναζητήστε έναν εμπορικό αντιπρόσωπο. Η STIHL προτείνει τον εμπορικό αντιπρόσωπο STIHL.

#### 4.6 Κατά τις εργασίες



Μην εργάζεστε ποτέ όταν βρίσκονται στην επικίνδυνη περιοχή ζώα ή άλλα άτομα, και ειδικά παιδιά.

Δεν επιτρέπεται να αφαιρεθούν ή να παρακαμφθούν τα χειριστήρια και οι διατάξεις ασφαλείας που έχουν τοποθετηθεί στο εργαλείο. Ειδικότερα δεν πρέπει ποτέ να σταθεροποιείτε την μπάρα διακοπής του κινητήρα επάνω στην μπάρα του τιμονιού (π.χ. δένοντάς την).

Το τιμόνι θα πρέπει να είναι πάντα σωστά τοποθετημένο και δεν πρέπει να έχει τροποποιηθεί. Μην θέτετε ποτέ σε λειτουργία το εργαλείο όταν το τιμόνι είναι αναδιπλωμένο.

Μη στερεώνετε ποτέ αντικείμενα στο τιμόνι (π.χ. ρουχισμό εργασίας). Τα καλώδια προέκτασης δεν πρέπει να τυλίγονται γύρω από το τιμόνι.

Εργάζεστε πάντοτε με το φως της ημέρας ή σε συνθήκες καλού τεχνητού φωτισμού.

Μην εργάζεστε με το εργαλείο σε βροχή, καταιγίδα και ειδικότερα όταν υπάρχει κίνδυνος κεραυνοπληξίας.

Σε υγρό έδαφος υπάρχει αυξημένος κίνδυνος τραυματισμών λόγω περιορισμένης σταθερότητας.

Θα πρέπει να εργάζεστε με ιδιαίτερη προσοχή για να μη γλιστρήσετε. Εάν είναι δυνατό, θα πρέπει να αποφεύγεται η χρήση του εργαλείου σε υγρό έδαφος.

Μην αφήνετε το εργαλείο στη βροχή.

#### Θέση εργαλείου σε λειτουργία:

Θέτετε το εργαλείο σε λειτουργία πάντοτε με ιδιαίτερη προσοχή, σύμφωνα με τις υποδείξεις του κεφαλαίου «Θέση του

εργαλείου σε λειτουργία». (⇒ 10.)  
Φροντίστε για επαρκή απόσταση των ποδιών σας από τα μαχαίρια.

Πριν το ξεκίνημα φέρτε τη μονάδα εξαέρωσης σε θέση μεταφοράς.

Κατά την ενεργοποίησή του το εργαλείο πρέπει να βρίσκεται σε επίπεδη επιφάνεια.

Το εργαλείο δεν επιτρέπεται να ανατραπεί πριν την ενεργοποίηση και κατά τη διαδικασία ενεργοποίησής του.

Μην θέτετε τον ηλεκτροκινητήρα σε λειτουργία εάν ο αγωγός εξαγωγής δεν είναι καλυμμένος με το στόμιο εξαγωγής ή με τον χορτοσυλλέκτη (πρόσθετος εξοπλισμός – δεν περιλαμβάνεται στο πλαίσιο παράδοσης).

Θα πρέπει να αποφεύγονται οι συχνές ενεργοποιήσεις εντός μικρού χρονικού διαστήματος. Ειδικά θα πρέπει να αποφεύγεται το «παιχνίδι» με το πλήκτρο ενεργοποίησης. Κίνδυνος υπερθέρμανσης του ηλεκτροκινητήρα!

Λόγω των διακυμάνσεων της τάσης που οφείλονται στη λειτουργία αυτού του εργαλείου, ενδέχεται να προκληθούν προβλήματα σε άλλες συσκευές που έχουν συνδεθεί στο ίδιο δίκτυο. Αυτό μπορεί να αντιμετωπιστεί με κατάλληλα μέτρα (π.χ. σύνδεση σε άλλο κύκλωμα από τις εν λόγω συσκευές, λειτουργία του εργαλείου σε ηλεκτρικό κύκλωμα με μικρότερη αντίσταση).

### Εργασίες σε πλαγιές:

Εργάζεστε πάντα κάθετα προς τις πλαγιές και ποτέ κατά μήκος αυτών.  
Εάν ο χειριστής χάσει τον έλεγχο όταν εργάζεται κατά μήκος της πλαγιάς, μπορεί να παρασυρθεί από το εργαλείο εξαέρωσης γκαζόν.

Να είστε ιδιαίτερα προσεκτικοί όταν αλλάζετε πορεία σε πλαγιές και εδάφη με κλίση.

Φροντίζετε πάντα για την καλή ευστάθεια σε πλαγιές και αποφεύγετε την εργασία με το εργαλείο σε απότομες πλαγιές.

Για λόγους ασφαλείας, το εργαλείο δεν πρέπει να χρησιμοποιείται σε πλαγιές με κλίση μεγαλύτερη από 25° (46,6 %).

### Κίνδυνος τραυματισμών!

Η κλίση πλαγιές κατά 25° αντιστοιχεί σε κάθετη υψομετρική διαφορά 46,6 cm σε οριζόντια επιφάνεια μήκους 100 cm.

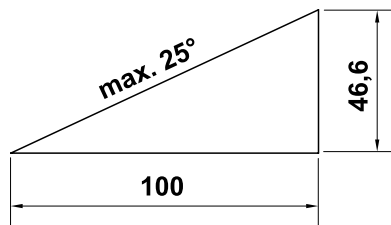

### Εργασία:



### Προσοχή – Κίνδυνος τραυματισμών!

Μην πλησιάζετε ποτέ τα χέρια ή τα πόδια σας επάνω ή κάτω

από τα περιστρεφόμενα μέρη. Μην αγγίζετε ποτέ τα περιστρεφόμενα μαχαίρια. Κρατάτε πάντοτε απόσταση από το άνοιγμα εξαγωγής. Θα πρέπει να διατηρείτε την οριζόμενη απόσταση ασφαλείας από το τιμόνι.

Μην προσπαθείτε να επιθεωρήσετε τη μονάδα εξαέρωσης όταν το εργαλείο βρίσκεται σε λειτουργία. Μην ανοίγετε ποτέ το στόμιο εξαγωγής και/ή μην αφαιρείτε ποτέ τον χορτοσυλλέκτη (πρόσθετος εξοπλισμός – δεν περιλαμβάνεται στο πλαίσιο παράδοσης)

όταν τα μαχαίρια περιστρέφονται. Τα περιστρεφόμενα μαχαίρια μπορεί να προκαλέσουν τραυματισμούς.

Μην στηρίζετε επάνω στο εργαλείο και προσέχετε πάντα την ισορροπία σας και τη σταθερή σας θέση.

Να οδηγείτε πάντα το εργαλείο με ταχύτητα βάρδη, σε καμία περίπτωση δεν πρέπει να τρέχετε όταν εργάζεστε. Οδηγώντας γρήγορα το εργαλείο αυξάνεται ο κίνδυνος τραυματισμών π.χ. από γλιστρήμα κλπ.

Λάβετε υπόψη σας ότι τα μαχαίρια κατά την εξαέρωση έρχονται σε επαφή με το έδαφος όταν ρυθμιστεί ένα μεγάλο βάθος κοπής ή αν το εργαλείο περάσει επάνω από κάποιο σημείο ανύψωσης. Εάν τα μαχαίρια έχουν ρυθμιστεί σε μεγάλο βάθος, ίσως το μηχανήμα εξαέρωσης γκαζόν να επιταχύνει αθέλητα, κάτι που μπορεί να οδηγήσει σε απώλεια του ελέγχου του εργαλείου.

Φέρτε τη μονάδα εξαέρωσης σε θέση μεταφοράς πριν την αναστροφή του εργαλείου.

Να είστε ιδιαίτερα προσεκτικοί όταν κάνετε ελιγμούς με το εργαλείο ή όταν το τραβάτε προς το μέρος σας.

### Υπάρχει μεγάλος κίνδυνος να σκοντάψετε!

Μην ανασηκώνετε και μη μεταφέρετε ποτέ το εργαλείο όσο ο ηλεκτροκινητήρας βρίσκεται σε λειτουργία ή όταν το καλώδιο ρεύματος είναι συνδεδεμένο.

Τα αντικείμενα που ενδεχομένως είναι ενσωματωμένα στο χλοοτάπητα (συστήματα ποτίσματος, πάσσαλοι, βαλβίδες νερού, βάσεις θεμελίωσης, ηλεκτρικά καλώδια κ.λπ.) πρέπει να παρακάμπτονται. Μην περνάτε ποτέ πάνω από τέτοια αντικείμενα.

Χρησιμοποιείτε το εργαλείο με ιδιαίτερη προσοχή, όταν εργάζεστε κοντά σε πλαγιές, στις άκρες του οικοπέδου, σε τάφρους και δεξαμενές. Ειδικότερα, θα πρέπει να τηρείτε επαρκή απόσταση από αυτά τα επικίνδυνα σημεία.



Δώστε προσοχή στη συνεχιζόμενη περιστροφή των μαχαιριών, θα χρειαστούν αρκετά δευτερόλεπτα για την πλήρη ακινητοποίησή τους.

Σβήστε τον ηλεκτροκινητήρα και φέρτε τη μονάδα εξαέρωσης στη θέση μεταφοράς,

- προτού ρυθμίσετε το βάθος εργασίας,
- προτού ανοίξετε το στόμιο εξαγωγής ή αφαιρείτε το χορτοσυλλέκτη (πρόσθετος εξοπλισμός – δεν περιλαμβάνεται στο πλαίσιο παράδοσης).



Θέστε τον ηλεκτροκινητήρα εκτός λειτουργίας, αποσυνδέστε το φις, φέρτε τη μονάδα εξαέρωσης στη θέση μεταφοράς και βεβαιωθείτε ότι τα μαχαίρια έχουν ακινητοποιηθεί τελείως,

- προτού μετακινήσετε το εργαλείο σε μια επιφάνεια που δεν έχει χόρτο,
- προτού ανασηκώσετε ή μεταφέρετε το εργαλείο,
- προτού μετακινήσετε το εργαλείο σε άλλον χώρο.



Σβήστε τον ηλεκτροκινητήρα, αποσυνδέστε το φις από τη πρίζα και βεβαιωθείτε ότι τα μαχαίρια έχουν ακινητοποιηθεί τελείως,

- προτού απομακρυνθείτε από το εργαλείο ή εάν το εργαλείο δεν επιτηρείται,

- προτού απελευθερώσετε μία μονάδα εξαέρωσης που έχει φρακάρει ή όταν αφαιρείτε το κομμένο υλικό από τον αγωγό εξαγωγής,
- προτού ελέγξετε, καθαρίσετε ή εκτελέσετε εργασίες στο εργαλείο (π.χ. αναδίπλωση του τιμονιού),
- εάν έχει σημειωθεί σύγκρουση με ένα ξένο σώμα. Εξετάστε το εργαλείο για τυχόν ζημιές και εκτελέστε τις απαραίτητες επισκευές πριν ξεκινήσετε πάλι τις εργασίες με το εργαλείο.
- εάν το εργαλείο παρουσιάζει ασυνήθιστους κραδασμούς. Σε αυτήν την περίπτωση απαιτείται άμεσος έλεγχος.



#### **Κίνδυνος τραυματισμού από ελαττωματικά εξαρτήματα!**

Οι έντονοι κραδασμοί συνήθως αποτελούν ένδειξη βλάβης. Το εργαλείο δεν επιτρέπεται να τεθεί σε λειτουργία όταν η μονάδα εξαέρωσης (άξονας μαχαιριών, μαχαίρια, χιτώνια-αποστάτες και κοχλιοσύνδεση) παρουσιάζει ζημιές ή έχει στραβώσει.

Εάν παρατηρήσετε ασυνήθιστους κραδασμούς μετά από σύγκρουση με ένα ξένο σώμα, ελέγξτε το εργαλείο και ειδικότερα τη μονάδα εξαέρωσης (άξονας μαχαιριών, μαχαίρια, χιτώνια-αποστάτες και κοχλιοσύνδεση), το περίβλημα και το στόμιο εξαγωγής για τυχόν ζημιές ή χαλαρωμένα εξαρτήματα και εκτελέστε τις απαιτούμενες επισκευές πριν θέσετε ξανά σε λειτουργία το εργαλείο και εργαστείτε με αυτό. Εάν δεν έχετε τις απαιτούμενες γνώσεις, θα πρέπει να απευθύνεστε πάντα σε έναν εμπορικό αντιπρόσωπο για τις απαιτούμενες επισκευές – η STIHL προτείνει τον εμπορικό αντιπρόσωπο STIHL.

## **4.7 Συντήρηση, καθαρισμός, επισκευές και αποθήκευση**



Πριν από κάθε εργασία στο εργαλείο πριν από τις ρυθμίσεις και τον καθαρισμό, αλλά και πριν ελέγξετε εάν το καλώδιο

σύνδεσης έχει υποστεί φθορές ή έχει μπλεχτεί κάπου, θα πρέπει να θέσετε το εργαλείο εκτός λειτουργίας και να τραβήξετε το καλώδιο από την πρίζα.

Αφήστε το εργαλείο να κρυώσει τελείως πριν από τη φύλαξη σε κλειστούς χώρους, τις εργασίες συντήρησης και τον καθαρισμό.

### **Καθαρισμός:**

Μετά τις εργασίες θα πρέπει ολόκληρο το εργαλείο να καθαριστεί σχολαστικά. (⇒ 11.2)

Αφαιρέστε τα συσσωρευμένα υπολείμματα με μια ξύλινη βέργα. Καθαρίστε το κάτω μέρος του εργαλείου με βούρτσα και νερό.

Μη χρησιμοποιείτε ποτέ μηχανήμα καθαρισμού υψηλής πίεσης και μην καθαρίζετε το εργαλείο κάτω από τρεχούμενο νερό (π. χ. με ένα λάστιχο ποτίσματος).

Μην χρησιμοποιείτε σκληρά καθαριστικά μέσα. Αυτά μπορούν να προκαλέσουν φθορές στα πλαστικά και τα μέταλλα, κάτι που περιορίζει την ασφαλή λειτουργία του εργαλείου STIHL.

Για να αποφύγετε τον κίνδυνο πυρκαγιάς, κρατήστε την περιοχή των εισαγωγών του αέρα ψύξης ανάμεσα στο κάλυμμα του ηλεκτροκινητήρα και το περίβλημα καθαρή π.χ. από χόρτα, άχυρα, βρύα, φύλλα ή γράσο.

## Εργασίες συντήρησης:

Επιτρέπεται να εκτελεστούν μόνον οι εργασίες συντήρησης που περιγράφονται στις οδηγίες χρήσης, όλες οι άλλες εργασίες θα πρέπει να ανατεθούν στον εμπορικό αντιπρόσωπο.

Εάν δεν έχετε τις απαιτούμενες γνώσεις και τα βοηθήματα, να απευθύνεστε **πάντα** σε έναν εμπορικό αντιπρόσωπο.

Η STIHL προτείνει, οι εργασίες συντήρησης και οι επισκευές να πραγματοποιούνται μόνο από έναν εμπορικό αντιπρόσωπο STIHL.

Οι εμπορικοί αντιπρόσωποι STIHL παρακολουθούν τακτικά εκπαιδευτικά σεμινάρια και έχουν στη διάθεσή τους τις απαραίτητες τεχνικές πληροφορίες.

Χρησιμοποιήστε μόνο εργαλεία, πρόσθετο εξοπλισμό και προσαρμοζόμενα μηχανήματα που έχουν εγκριθεί από την STIHL για αυτό το εργαλείο ή αλλά τεχνικά ίδια εξαρτήματα, διαφορετικά υπάρχει κίνδυνος να προκληθούν ατυχήματα με σωματικές βλάβες και ζημιές στο εργαλείο. Εάν έχετε απορίες θα πρέπει να απευθυνθείτε σε έναν εμπορικό αντιπρόσωπο.

Τα γνήσια εργαλεία, ο πρόσθετος εξοπλισμός και τα ανταλλακτικά STIHL είναι ειδικά σχεδιασμένα για το εργαλείο και έχουν προσαρμοστεί στις ανάγκες και τις απαιτήσεις του χρήστη. Τα γνήσια ανταλλακτικά STIHL θα τα αναγνωρίσετε από τον κωδικό ανταλλακτικού STIHL, την επιγραφή STIHL και ενδεχομένως από το αναγνωριστικό σήμα ανταλλακτικών STIHL. Στα μικρά εξαρτήματα ενδέχεται να υπάρχει μόνο το σήμα.

Διατηρείτε τα αυτοκόλλητα υποδείξεων και προειδοποιήσεων πάντοτε καθαρά και ευανάγνωστα. Τα φθαρμένα ή χαμένα αυτοκόλλητα θα πρέπει να αντικαθιστώνται με νέα γνήσια

αυτοκόλλητα από τον εμπορικό αντιπρόσωπο STIHL. Σε περίπτωση που ένα εξάρτημα αντικατασταθεί από ένα νέο ανταλλακτικό, φροντίστε να τοποθετήσετε σ' αυτό τα ίδια αυτοκόλλητα.

Οι εργασίες στη μονάδα εξαέρωσης θα πρέπει να γίνονται με ιδιαίτερη προσοχή και μόνο με τη χρήση χοντρών γαντιών εργασίας.

Κατά τις εργασίες στη μονάδα εξαέρωσης, θα πρέπει να έχετε υπόψη σας ότι τα μαχαίρια μπορούν να περιστραφούν ακόμα και όταν το φινι είναι αποσυνδεδεμένο.

Διατηρείτε πάντοτε καλά σφιγμένα όλα τα παξιμάδια, τους πείρους και τις βίδες. Έτσι θα διατηρείτε πάντα το εργαλείο σας σε άριστη λειτουργική κατάσταση.

Ελέγχετε τακτικά ολόκληρο το εργαλείο και τον χορτοσυλλέκτη (πρόσθετος εξοπλισμός – δεν περιλαμβάνεται στο πλαίσιο παράδοσης), ειδικότερα πριν από την αποθήκευση (π. χ. πριν από τη χειμερινή παύση εργασιών) για τυχόν φθορές και ζημιές. Για λόγους ασφαλείας θα πρέπει να αντικαταστήσετε αμέσως τα φθαρμένα τμήματα ή τα τμήματα που έχουν υποστεί ζημιά, ώστε το εργαλείο να βρίσκεται σε μία ασφαλή κατάσταση λειτουργίας.

Τα κατασκευαστικά μέρη και τα προστατευτικά συστήματα που αφαιρούνται πριν από τις εργασίες συντήρησης πρέπει αμέσως μετά την ολοκλήρωση των εργασιών να επανατοποθετηθούν στη σωστή θέση τους.

---

## 4.8 Αποθήκευση σε μεγαλύτερα διαστήματα παύσης της λειτουργίας

Αποθηκεύστε το εργαλείο αφού κρυώσει σε ένα στεγνό και κλειστό χώρο.

Βεβαιωθείτε ότι το εργαλείο προστατεύεται από μη εξουσιοδοτημένη χρήση (π.χ. από παιδιά).

Καθαρίστε σχολαστικά το εργαλείο πριν από την αποθήκευση (π.χ. χειμερινή παύση).

Το εργαλείο θα πρέπει να φυλάσσεται μόνον σε ασφαλή για τη λειτουργία του κατάσταση.

Φυλάξτε το εργαλείο σε μία επίπεδη επιφάνεια με τέτοιο τρόπο, ώστε να μην μπορεί να κυλήσει από μόνο του.

---

## 4.9 Απόρριψη

Φροντίστε να παραδώσετε το αχρηστευμένο εργαλείο για απόρριψη σε σημείο συλλογής απορριμμάτων. Αχρηστέψτε το εργαλείο πριν την απόρριψη. Για να αποτρέψετε τα ατυχήματα αφαιρέστε το ηλεκτρικό καλώδιο ή το καλώδιο σύνδεσης που οδηγεί από τον διακόπτη ενεργοποίησης/απενεργοποίησης στον ηλεκτροκινητήρα.

### Κίνδυνος τραυματισμού από τη μονάδα εξαέρωσης!

Μην αφήνετε χωρίς επιτήρηση το εργαλείο, ακόμα και όταν είναι αχρηστευμένο. Βεβαιωθείτε ότι το εργαλείο και τα μαχαίρια φυλάσσονται μακριά από παιδιά.

## 5. Περιγραφή συμβόλων



### Προσοχή!

Πριν από τη θέση σε λειτουργία, διαβάστε προσεκτικά τις οδηγίες χρήσης και τις υποδείξεις ασφαλείας.



### Κίνδυνος τραυματισμών!

Κρατήστε τα τρίτα άτομα μακριά από την επικίνδυνη περιοχή.

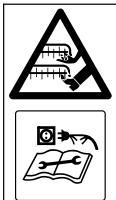

### Προσοχή, κοφτερά μαχαίρια!

Κρατήστε μακριά τα δάκτυλα των χεριών και των ποδιών. Πριν από τις εργασίες συντήρησης, ρύθμισης ή καθαρισμού ή σε περίπτωση που το καλώδιο σύνδεσης τυλιχθεί ή υποστεί ζημιά, αποσυνδέστε το φισ από την πρίζα. Τα μαχαίρια περιστρέφονται ακόμα και μετά την απενεργοποίηση του ηλεκτροκινητήρα.



### Κίνδυνος ηλεκτροπληξίας!

Κρατάτε το καλώδιο σύνδεσης μακριά από τα μαχαίρια.



Μην εργάζεστε στη βροχή και σε υγρά περιβάλλοντα.



Φοράτε προστατευτικά γυαλιά

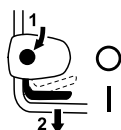

Θέστε τον ηλεκτροκινητήρα σε λειτουργία

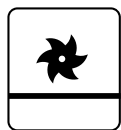

Μονάδα εξαέρωσης σε θέση μεταφοράς



Μονάδα εξαέρωσης σε θέση εργασίας

## 6. Περιεχόμενα συσκευασίας



Αρ.	Περιγραφή	Τεμ.
A	Βασικό εργαλείο	1
B	Βίδα με επίπεδη στρογγυλή κεφαλή και οδηγό καλωδίου	2
C	Περιστρεφόμενη χειρολαβή	2
D	Κλιπ καλωδίου	2
-	Οδηγίες χρήσης	1

## 7. Προετοιμασία του εργαλείου για χρήση



### Κίνδυνος τραυματισμών!

Προσέξτε τις υποδείξεις ασφαλείας στο κεφάλαιο «Για τη δική σας ασφάλεια». (⇒ 4.)

Όταν ανασηκώνετε το μηχάνημα εξαέρωσης γκαζόν από τη συσκευασία, ακολουθήστε τις υποδείξεις στο κεφάλαιο «Μεταφορά του εργαλείου». Φοράτε γάντια και αποφύγετε την επαφή με τα μαχαίρια. (⇒ 4.4)

- Για την εκτέλεση όλων των εργασιών που περιγράφονται, τοποθετήστε το εργαλείο σε ένα επίπεδο και σταθερό δάπεδο.

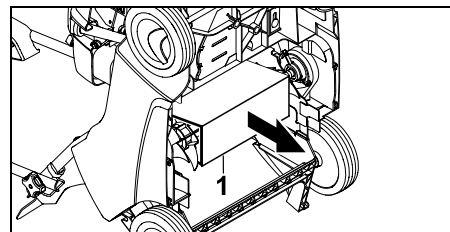

- Απομακρύνετε το ένθετο χαρτόνι (1) από την κάτω πλευρά του εργαλείου.

### 7.1 Τοποθέτηση τιμονιού



#### Τοποθέτηση επάνω τμήματος τιμονιού:

- Τοποθετήστε το επάνω τμήμα του τιμονιού (1) στα δύο κάτω τμήματα του τιμονιού.

- Περάστε τις βίδες με τη στρογγυλή επίπεδη κεφαλή και τον οδηγό καλωδίου (B) από μέσα προς τα έξω στις οπές και βιδώστε τις μαζί με τις περιστρεφόμενες χειρολαβές (C).
- Κρεμάστε το καλώδιο (2) στον δεξιό οδηγό καλωδίου (3) και την ντίζα (4) στον αριστερό οδηγό καλωδίου (5) με τον τρόπο που απεικονίζεται.

#### Τοποθέτηση κλιπ καλωδίου:



#### Κίνδυνος ηλεκτροπληξίας!

Για να μην προκληθούν φθορές στο μονωτικό υλικό του τιμονιού, πιέστε τα κλιπ καλωδίου μόνο με το χέρι και μην χρησιμοποιείτε εργαλεία (π.χ. σφυρί, κατσαβίδι).

- Τοποθετήστε το πρώτο κλιπ καλωδίου (D) στο επάνω τμήμα του τιμονιού. Απόσταση μεταξύ κλιπ καλωδίου και διακόπτη: **25 - 27 cm**
- Τοποθετήστε το δεύτερο κλιπ καλωδίου (D) στο κάτω τμήμα του τιμονιού.
- Περάστε το ηλεκτρικό καλώδιο (2) στα δύο κλιπ καλωδίου με τον τρόπο που απεικονίζεται. Κλείστε τη γλώσσα (6) και αφήστε τη να κουμπώσει.

#### 7.2 Αναδίπλωση τιμονιού



#### Κίνδυνος σύνθλιψης!

Λύνοντας τις περιστρεφόμενες χειρολαβές (C) μπορείτε να διπλώσετε το επάνω τμήμα του τιμονιού. Κρατάτε πάντα το επάνω τμήμα του τιμονιού (1) στο ψηλότερο σημείο με το ένα χέρι, ενώ λύνετε τις περιστρεφόμενες χειρολαβές.

**Θέση μεταφοράς** – για τη μεταφορά και φύλαξη:

- Ξεβιδώστε τις περιστρεφόμενες χειρολαβές (C) τόσο, ώστε να περιστρέφονται ελεύθερα, διπλώστε το επάνω τμήμα τιμονιού (1) προς τα μπροστά και στηρίξτε το επάνω στο εργαλείο. Προσέξτε ώστε να μην προκληθούν φθορές στο ηλεκτρικό καλώδιο.



Τα ατέρμονα σπειρώματα των βιδών με επίπεδη κεφαλή εμποδίζουν το ακούσιο λύσιμο των περιστρεφόμενων χειρολαβών από τις βίδες (ασφάλεια).

**Θέση εργασίας** – για την ώθηση του εργαλείου:

- Διπλώστε το επάνω τμήμα του τιμονιού (1) προς τα πίσω και κρατήστε το με το ένα χέρι.
- Βιδώστε τις περιστρεφόμενες χειρολαβές (C).

#### 7.3 Μονάδα εξαέρωσης

**Κατέβασμα της μονάδας εξαέρωσης σε θέση εργασίας:**



#### Κίνδυνος τραυματισμών!

Το μηχάνημα εξαέρωσης γκαζόν κινείται προς τα μπροστά με το κατέβασμα της περιστρεφόμενης μονάδας εξαέρωσης.

- Φέρτε το μοχλό της μονάδας εξαέρωσης (1) στη θέση εργασίας, προς τη φορά του βέλους, με τον τρόπο που απεικονίζεται. Η μονάδα εξαέρωσης κατεβαίνει στο ρυθμισμένο βάθος εργασίας. (⇒ 7.4)



**Ανύψωση της μονάδας εξαέρωσης σε θέση μεταφοράς:**



- Φέρτε το μοχλό της μονάδας εξαέρωσης (1) στη θέση μεταφοράς και ασφαλίστε τον.



#### 7.4 Ρύθμιση βάθους εργασίας



Μπορούν να ρυθμιστούν **έξι** διαφορετικά βάθη εργασίας.

#### Σκάλα 1:

μικρότερο βάθος εργασίας

#### Σκάλα 6:

μεγαλύτερο βάθος εργασίας

Περιοχή ρύθμισης: **25 mm**.

- **1** Φέρτε το μοχλό της μονάδας εξαέρωσης (1) στη θέση μεταφοράς και ασφαλίστε τον. (⇒ 7.3)
- **2** Ρυθμίστε το επιθυμητό βάθος εργασίας με την περιστρεφόμενη χειρολαβή για το βάθος εργασίας (2).

#### Υποδείξεις:

- Ξεκινάτε τη διαδικασία εξαέρωσης με το μικρότερο βάθος εργασίας (**σκάλα 1**). Εάν το αποτέλεσμα εξαέρωσης δεν είναι το επιθυμητό, αυξήστε σταδιακά το βάθος εργασίας.
- Η **φθορά των μαχαιριών** μπορεί να αντισταθμιστεί με την επιλογή ενός μεγαλύτερου βάθους εργασίας.
- Οι σκάλες 5 και 6 δεν θα πρέπει να επιλέγονται όταν τα μαχαίρια είναι καινούρια επειδή οι ρίζες του χλοοτάπητα μπορεί να καταστραφούν με την εξαέρωση.



Το βάθος εργασίας εξαρτάται από τη φθορά των μαχαιριών και από το έδαφος. Το μηχάνημα εξαέρωσης γκαζόν πιέζεται επάνω στην επιφάνεια του χόρτου με την περιστροφή των μαχαιριών και με το ίδιο του το βάρος: στο μαλακό έδαφος η κοπή γίνεται σε μεγαλύτερο βάθος στο έδαφος, σε αντίθεση με το σκληρό έδαφος.

## 8. Υποδείξεις για την εργασία



### Κίνδυνος τραυματισμών!

Ξετυλίξτε το καλώδιο αμέσως σε περίπτωση που μπλεχτεί.

Κατά την εξαέρωση του χόρτου φέρετε το ηλεκτρικό καλώδιο σύνδεσης πίσω σας. Τα καλώδια μπορεί να κοπούν λόγω κάποιας απροσεξίας κατά την εξαέρωση ή να μετατραπούν σε ένα εμπόδιο στο οποίο μπορεί να σκοντάψετε. Επομένως κρύβουν έναν μεγάλο κίνδυνο ατυχημάτων. Για το λόγο αυτό εργάζεστε με τέτοιο τρόπο, ώστε το καλώδιο να βρίσκεται πάντοτε στην ήδη κομμένη επιφάνεια.

### 8.1 Υποδείξεις για την εξαέρωση

Με την **τακτική εξαέρωση** το χόρτο γίνεται πιο ανθεκτικό στην ξηρασία, τη ζέση και το κρύο. Ο ετήσιος αερισμός του χόρτου το καθιστά πιο ανθεκτικό στις ασθένειες, ενώ απομακρύνονται τα πατημένα σημεία του εδάφους (π.χ. από το παιχνίδι, τα πάρτι και τις γιορτές). – Θα αναπτυχθεί ένας ομοιόμορφος, πράσινος χλοοτάπητας.

### Χρονική στιγμή:

Η καλύτερη εποχή για την ετήσια εξαέρωση είναι η άνοιξη. Εάν φροντίζετε μία επιφάνεια χλοοτάπητα με μηχάνημα εξαέρωσης γκαζόν πάνω από μία φορά το χρόνο, τότε δεν θα πρέπει να εξαερώνετε το γκαζόν στα μέσα του καλοκαιριού και μετά τα μέσα του φθινοπώρου.

Το χόρτο χρειάζεται μετά την εξαέρωση μερικές εβδομάδες για την αναγέννηση. Ιδανικά, η εξαέρωση θα πρέπει να γίνεται στη φάση ανάπτυξης, την άνοιξη.

Οι επιφάνειες χόρτου με έντονη άγρια βλάστηση θα πρέπει να περιποιούνται δύο φορές το χρόνο: την πρώτη φορά την άνοιξη και μια ακόμη φορά το φθινόπωρο.

### Προετοιμασία της επιφάνειας χόρτου:

Πριν από την εξαέρωση, κόψτε το χόρτο σε ύψος 2 ως 3 cm. Όσο πιο κοντό είναι κομμένο το χόρτο, τόσο καλύτερη θα είναι η εξαέρωση.

Δεν πρέπει να σπείρετε το χόρτο αμέσως, ούτε να είναι πολύ βρεγμένο ή πολύ ξερό.

### Συμβουλές για ένα άριστο αποτέλεσμα εργασίας:

- Χαράξτε απλώς το έδαφος για να μην προκαλέσετε ζημιές στις ρίζες του χόρτου. (⇒ 7.4)
- Οδηγήστε το μηχάνημα εξαέρωσης γκαζόν σε ευθείες και παράλληλες διαδρομές.
- Διατηρήστε μία σταθερή ταχύτητα εργασίας.
- Φέρτε τη μονάδα εξαέρωσης σε θέση μεταφοράς πριν την αναστροφή. (⇒ 7.3)
- Αποφύγετε να παραμένετε στο ίδιο σημείο για πολλή ώρα.

- Σε χλοοτάπητες με έντονη άγρια βλάστηση επαναλάβετε μία δεύτερη φορά την εξαέρωση, με κάθετη φορά προς τους αρχικούς διαδρόμους.

### Μετά την εξαέρωση:

- Καθαρίστε σχολαστικά την επιφάνεια του χλοοτάπητα από το υλικό κάθετης κοπής.
- Ρίξτε λίπασμα στο χόρτο και σπείρετε τα γυμνά σημεία.
- Ποτίστε αρκετά την επιφάνεια του χλοοτάπητα.

### 8.2 Περιοχή εργασίας του χειριστή



- Κατά τη λειτουργία του ηλεκτροκινητήρα, ο χειριστής θα πρέπει να βρίσκεται πάντα εντός της περιοχής εργασίας πίσω από το τιμόνι για λόγους ασφαλείας. Θα πρέπει να διατηρείτε την οριζόμενη απόσταση ασφαλείας από το τιμόνι.
- Ο χειρισμός του μηχανήματος εξαέρωσης γκαζόν επιτρέπεται να γίνεται αποκλειστικά και μόνο από ένα άτομο. Τα άλλα άτομα θα πρέπει να παραμένουν μακριά από την επικίνδυνη περιοχή. (⇒ 4.)

### 8.3 Σωστή καταπόνηση του ηλεκτροκινητήρα

Θέστε σε λειτουργία τον ηλεκτροκινητήρα μόνο όταν η μονάδα εξαέρωσης βρίσκεται σε θέση μεταφοράς.

Το μηχάνημα εξαέρωσης γκαζόν επιτρέπεται να καταπονηθεί τόσο ώστε να μη μειώνονται αισθητά οι στροφές του ηλεκτροκινητήρα.



Εάν πέφτουν οι στροφές μειώστε την ταχύτητα προώθησης. Εάν χρειάζεται, φέρτε τη μονάδα εξαέρωσης σε θέση μεταφοράς, επιλέξτε ένα χαμηλότερο βάθος κοπής και συνεχίστε τη διαδικασία εξαέρωσης.

#### 8.4 Θερμική προστασία υπερφόρτισης του ηλεκτροκινητήρα

Αν ο ηλεκτροκινητήρας για οποιονδήποτε λόγο καταπονηθεί υπερβολικά κατά την εργασία, η θερμική προστασία υπερφόρτισης θα σβήσει αυτόματα τον ηλεκτροκινητήρα.

Πιθανές αιτίες υπερθέρμανσης:

- πολύ μεγάλη ταχύτητα προώθησης
- τα μαχαίρια κόβουν πολύ βαθιά στο έδαφος
- ακατάλληλο ή πολύ μακρύ καλώδιο σύνδεσης – πτώση τάσης (⇒ 10.1)
- ανεπαρκές καθάρισμα της εισαγωγής αέρα ψύξης (σχισμές αέρα ψύξης)

#### Επανεκκίνηση

Μετά από σύντομο χρόνο ψύξης μέχρι και 10 λεπτά (ανάλογα με τη θερμοκρασία περιβάλλοντος), θέστε πάλι το εργαλείο κανονικά σε λειτουργία. (⇒ 10.3)

#### 8.5 Εάν μπλοκάρει η μονάδα εξαέρωσης

Θέστε αμέσως τον ηλεκτροκινητήρα εκτός λειτουργίας και αποσυνδέστε το φις. Μετά εξετάστε το εργαλείο και ειδικότερα τη μονάδα εξαέρωσης για τυχόν φθορές και αντιμετωπίστε την αιτία της βλάβης.

## 9. Συστήματα ασφαλείας

Το εργαλείο είναι εξοπλισμένο με διάφορες διατάξεις ασφαλείας για τον ασφαλή χειρισμό και την προστασία από ακατάλληλη χρήση.



#### Κίνδυνος τραυματισμών!

Εάν διαπιστώσετε κάποια βλάβη σε μία από τις διατάξεις ασφαλείας, δεν επιτρέπεται να θέσετε σε λειτουργία το εργαλείο. Στην περίπτωση αυτή, απευθυνθείτε σε εμπορικό αντιπρόσωπο. Η STIHL προτείνει τον εμπορικό αντιπρόσωπο STIHL.

#### 9.1 Προστατευτικές διατάξεις

Το μηχάνημα εξαέρωσης γκαζόν είναι εξοπλισμένο με προστατευτικές διατάξεις που αποτρέπουν την ακούσια επαφή με τα μαχαίρια και το υλικό κάθετης κοπής. Σε αυτές τις διατάξεις περιλαμβάνεται το περίβλημα, το στόμιο εξαγωγής, και το σωστά τοποθετημένο τιμόνι.

#### 9.2 Χειρισμός με τα δύο χέρια

Ο ηλεκτροκινητήρας μπορεί να ενεργοποιηθεί μόνο εάν το πλήκτρο ενεργοποίησης πατηθεί και κρατηθεί πατημένο με το δεξί χέρι και μετά τραβηχθεί με το αριστερό χέρι η μπάρα διακοπής του κινητήρα προς το τιμόνι.

## 10. Θέση του εργαλείου σε λειτουργία

### 10.1 Ηλεκτρική σύνδεση του εργαλείου



#### Κίνδυνος ηλεκτροπληξίας!

Προσέξτε ιδιαίτερα τις υποδείξεις ασφαλείας στο κεφάλαιο «Για τη δική σας ασφάλεια» (⇒ 4.2).

Εάν χρησιμοποιείτε καλώδιο προέκτασης σε καρούλι θα πρέπει να ξετυλίξετε πλήρως το καλώδιο, σε διαφορετική περίπτωση μπορεί να διαπιστωθεί μείωση της απόδοσης και υπερθέρμανση λόγω ηλεκτρικής αντίστασης.

Για τη σύνδεση επιτρέπεται να χρησιμοποιούνται τουλάχιστον καλώδια τα οποία δεν θα είναι ελαφρύτερα από τα ακόλουθα καλώδια με λασιχένιο περίβλημα:

**H07 RN-F DIN/VDE 0282**

**Ελάχιστη διατομή:**

**έως 25 m μήκος: 3 x 1,5 mm<sup>2</sup>**

**έως 50 m μήκος: 3 x 2,5 mm<sup>2</sup>**

Οι ακροδέκτες των καλωδίων θα πρέπει να αποτελούνται από ελαστικό υλικό ή να διαθέτουν επένδυση από ελαστικό υλικό και να ανταποκρίνονται στο ακόλουθο πρότυπο:

**DIN/VDE 0620**

Η τάση και η συχνότητα του δικτύου θα πρέπει να συμφωνούν με τα στοιχεία που αναφέρονται στην πινακίδα ισχύος ή με τις υποδείξεις του κεφαλαίου «Τεχνικά Στοιχεία» (⇒ 18.).

Το καλώδιο τροφοδοσίας θα πρέπει να προστατεύεται από τις κατάλληλες ασφάλειες (⇒ 18.).

Αυτό το εργαλείο προορίζεται για λειτουργία σε δίκτυο ηλεκτρικής τροφοδοσίας με αντίσταση  $Z_{max}$  στο σημείο μετάβασης (οικιακή σύνδεση) το πολύ έως **0,49 Ohm** (στα 50 Hz).

Ο χρήστης θα πρέπει να βεβαιωθεί ότι το εργαλείο λειτουργεί μόνο σε ένα δίκτυο ηλεκτρικής τροφοδοσίας που πληροί αυτές τις προδιαγραφές. Εάν χρειαστεί μπορείτε να ενημερωθείτε από την εταιρία ηλεκτροδότησης της περιοχής σας για την αντίσταση του συστήματος.

## 10.2 Σφικτήρας καλωδίου



Ο σφικτήρας καλωδίου εμποδίζει κατά τη διάρκεια των εργασιών την ακούσια αποσύνδεση του καλωδίου σύνδεσης και την πρόκληση βλάβης στο εργαλείο.

Το καλώδιο σύνδεσης θα πρέπει για το λόγο αυτό να είναι πάντα περασμένο στο σφικτήρα καλωδίου.

- Με το καλώδιο σύνδεσης (1) σχηματίστε μία θηλιά και περάστε την από το άνοιγμα (2).
- Περάστε τη θηλιά επάνω από το άγκιστρο (3) και σφίξτε την.

## 10.3 Ενεργοποίηση μηχανήματος εξαέρωσης γκαζόν



### Κίνδυνος τραυματισμών!

Θέστε σε λειτουργία τον ηλεκτροκινητήρα μόνο εάν η μονάδα εξαέρωσης βρίσκεται σε θέση μεταφοράς. Μην ανατρέπεται ποτέ το μηχάνημα εξαέρωσης γκαζόν για να ενεργοποιήσετε τον ηλεκτροκινητήρα.

- **1** Πιέστε και κρατήστε πιεσμένο το πλήκτρο ενεργοποίησης (1).
- **2** Τραβήξτε την μπάρα διακοπής του κινητήρα (2) προς το τιμόνι και κρατήστε την σε αυτήν τη θέση.
- Μπορείτε να αφήσετε το πλήκτρο ενεργοποίησης (1) μετά το πάτημα της μπάρας διακοπής του κινητήρα (2).
- Κατεβάστε τη μονάδα εξαέρωσης στη θέση εργασίας και επεξεργαστείτε την επιφάνεια του γκαζόν. (⇒ 7.3)

## 10.4 Απενεργοποίηση μηχανήματος εξαέρωσης γκαζόν



- Φέрте τη μονάδα εξαέρωσης στη θέση μεταφοράς. (⇒ 7.3)
- Απελευθερώστε την μπάρα διακοπής του κινητήρα (1). Τα μαχαίρια εξαέρωσης και ο ηλεκτροκινητήρας ακινητοποιούνται μετά από λίγο.

## 11. Συντήρηση

### 11.1 Γενικά



### Κίνδυνος τραυματισμών!

Προσέξτε ιδιαίτερα τις υποδείξεις ασφαλείας στο κεφάλαιο "Για τη δική σας ασφάλεια" (⇒ 4.).

### Ετήσια συντήρηση από τον εμπορικό αντιπρόσωπο:

Το μηχάνημα εξαέρωσης γκαζόν θα πρέπει να ελέγχεται μία φορά ετησίως από τον εμπορικό αντιπρόσωπο. Η STIHL προτείνει τον εμπορικό αντιπρόσωπο STIHL.

### 11.2 Καθαρισμός εργαλείου



### Χρονικό διάστημα συντήρησης: Έπειτα από κάθε χρήση

Με την προσεκτική μεταχείριση, το εργαλείο προστατεύεται από ζημιές και επιμηκύνεται η ωφέλιμη διάρκεια ζωής του.

- Τοποθετήστε το μηχάνημα εξαέρωσης γκαζόν σε μία σταθερή, οριζόντια και ομαλή επιφάνεια.
- **Θέση καθαρισμού:** Ξεκρεμάστε το χορτοσυλλέκτη (πρόσθετος εξοπλισμός, δεν περιλαμβάνεται στο πλαίσιο παράδοσης), αναδιπλώστε το επάνω τμήμα του τιμονιού (1) (⇒ 7.2) και ανασηκώστε το στόμιο εξαγωγής (2). Ανασηκώστε το μηχάνημα εξαέρωσης γκαζόν (3) στην μπροστινή πλευρά,

ανασηκώνοντας από τη χειρολαβή μεταφοράς (4). Αποθέστε το μηχάνημα εξαέρωσης γκαζόν με τον τρόπο που απεικονίζεται και αφήστε το επάνω τμήμα του τιμονιού στο έδαφος.

- Καθαρίστε το εργαλείο μόνο με νερό, με μία βούρτσα ή ένα πανί. Αφαιρέστε τα συσσωρευμένα υπολείμματα με μια ξύλινη βέργα. Εάν χρειαστεί χρησιμοποιήστε κάποιο ειδικό καθαριστικό (π.χ. ειδικό καθαριστικό STIHL).
- Μην στρέφετε ποτέ τη δέσμη νερού ή το πλυτικό μηχάνημα υψηλής πίεσης επάνω σε ηλεκτρικά μέρη όπως διακόπτες, σε εξαρτήματα του ηλεκτροκινητήρα, σε ιμάντες, φλάντζες και σημεία έδρασης.
- Καθαρίστε τη μονάδα εξαέρωσης.
- Καθαρίστε καλά την εισαγωγή αέρα ψύξης (σχισμές αναρρόφησης) μεταξύ του καλύμματος του ηλεκτροκινητήρα και του περιβλήματος για να εξασφαλίσετε τη σωστή ψύξη του ηλεκτροκινητήρα.

### 11.3 Ηλεκτροκινητήρας και τροχοί

Ο ηλεκτροκινητήρας δεν απαιτεί συντήρηση.

Τα ρουλεμάν των τροχών δεν χρειάζονται συντήρηση.

### 11.4 Επάνω τμήμα του τιμονιού

#### Χρονικό διάστημα συντήρησης: Πριν από κάθε χρήση

- Ελέγξτε το επάνω τμήμα του τιμονιού για τυχόν φθορές – είναι επενδεδυμένο με μονωτικό υλικό. Εάν αυτό έχει υποστεί ζημιά, μην θέτετε σε λειτουργία το μηχάνημα εξαέρωσης γκαζόν και ζητήστε από τον εμπορικό αντιπρόσωπο να αντικαταστήσει το επάνω τμήμα του τιμονιού. Η STIHL προτείνει έναν εμπορικό αντιπρόσωπο STIHL.

### 11.5 Μονάδα εξαέρωσης



#### Κίνδυνος τραυματισμών!

Τα φθαρμένα μαχαίρια μπορεί να σπάσουν και να προκαλέσουν σοβαρούς τραυματισμούς. Η συντήρηση θα πρέπει να γίνεται πάντοτε με τον τρόπο που περιγράφεται.

#### Χρονικό διάστημα συντήρησης: Πριν από κάθε χρήση

- Γυρίστε προς τα επάνω το μηχάνημα εξαέρωσης γκαζόν, στη θέση καθαρισμού. (⇒ 11.2)
- Ελέγξτε τη μονάδα εξαέρωσης (αποτελούμενη από άξονα μαχαιριών, μαχαίρια, παξιμάδια, ροδέλες και χιτώνια-αποστάτες) για τυχόν φθορές, ρωγμές ή άλλες ζημιές.

#### Έλεγχος φθοράς:

Αντικαταστήστε τα μαχαίρια εάν το έδαφος δεν χαράσσεται ακόμα και στο μεγαλύτερο βάθος εργασίας (σκάλα 6). Αντικαθιστάτε πάντοτε ολόκληρο το σετ μαχαιριών.

**Μην τροχίζετε ποτέ τα μαχαίρια!**

Ζητήστε από τον εμπορικό αντιπρόσωπο να επισκευάσει ή να αντικαταστήσει τα ελαττωματικά ή φθαρμένα εξαρτήματα. Η STIHL προτείνει έναν εμπορικό αντιπρόσωπο STIHL.

### 11.6 Φύλαξη και χειμερινή παύση εργασιών

- Φυλάξτε το μηχάνημα εξαέρωσης γκαζόν σε ένα στεγνό, κλειστό και καθαρό από σκόνες χώρο. Βεβαιωθείτε ότι το εργαλείο βρίσκεται μακριά από τα παιδιά.
- Αποθηκεύστε το μηχάνημα εξαέρωσης γκαζόν μόνο σε κατάσταση ασφαλούς λειτουργίας, εάν χρειαστεί αναδιπλώστε το τιμόνι.
- Διατηρήστε σφιγμένα όλα τα παξιμάδια, τα μπουλόνια και τις βίδες, αντικαταστήστε τις υποδείξεις κινδύνου και προειδοποίησης που έχουν γίνει δυσανάγνωστες, ελέγξτε ολόκληρο το εργαλείο για φθορές ή ζημιές καθώς και τον χορτοσυλλέκτη (πρόσθετος εξοπλισμός – δεν περιλαμβάνεται στο πλαίσιο παράδοσης). Αντικαταστήστε τα φθαρμένα ή ελαττωματικά μέρη.
- Οι βλάβες του εργαλείου θα πρέπει να αποκατασταθούν πλήρως πριν από την αποθήκευση.

Σε περίπτωση ακινητοποίησης του μηχανήματος εξαέρωσης γκαζόν για μεγαλύτερο χρονικό διάστημα (χειμερινή παύση εργασιών), θα πρέπει επιπλέον να δοθεί προσοχή στα παρακάτω σημεία:

- Καθαρίστε σχολαστικά όλα τα εξωτερικά μέρη του εργαλείου.
- Εφαρμόστε επαρκές λιπαντικό ή γράσο σε όλα τα κινητά μέρη.

## 12. Μεταφορά

### 12.1 Μεταφορά



#### **Κίνδυνος τραυματισμών!**

Πριν τη μεταφορά προσέξτε ιδιαίτερα τις υποδείξεις ασφαλείας στο κεφάλαιο «Για τη δική σας ασφάλεια». (⇒ 4.)

Κατά τη μεταφορά φοράτε πάντα κατάλληλο ρουχισμό προστασίας (υποδήματα ασφαλείας, κλειστά γάντια).

Πριν από την ανύψωση ή τη μεταφορά αποσυνδέετε πάντοτε το ηλεκτρικό καλώδιο.

#### **Μεταφορά του εργαλείου:**

- Μεταφέρετε το μηχάνημα εξαέρωσης γκαζόν πάντα με τη βοήθεια δεύτερου ατόμου. Φροντίζετε πάντα για επαρκή απόσταση των μαχαιριών από το σώμα, ειδικότερα από τα πόδια σας. Ανασηκώστε ή μεταφέρετε το εργαλείο από τη χειρολαβή μεταφοράς (1) και από το επάνω τμήμα του τιμονιού (2) ή από τα κάτω τμήματα του τιμονιού (3) εάν έχει αναδιπλωθεί το επάνω τμήμα του τιμονιού.

#### **Πρόσδεση του εργαλείου:**

- Ασφαλίστε το μηχάνημα εξαέρωσης γκαζόν και τον χορτοσυλλέκτη (πρόσθετος εξοπλισμός – δεν περιλαμβάνεται στο πλαίσιο παράδοσης) επάνω στην επιφάνεια φόρτωσης με τα κατάλληλα μέσα στερέωσης. Μεταφέρετε το εργαλείο μόνον σε όρθια θέση, στηριζόμενο στους τροχούς.

- Στερεώστε τα σχοινιά ή τους ιμάντες στα κάτω τμήματα του τιμονιού (3), στον μπροστινό άξονα (4) και στην μπάρα του περιβλήματος, κάτω από το στόμιο εξαγωγής (5).

## 13. Ελαχιστοποίηση φθορών και αποφυγή βλαβών

### **Σημαντικές υποδείξεις σχετικά με τη συντήρηση και τη φροντίδα της ομάδας προϊόντων**

#### **Μηχάνημα εξαέρωσης γκαζόν, χειροκίνητο και ηλεκτρικό (STIHL RLE)**

Η εταιρία STIHL δεν φέρει καμία ευθύνη για υλικές ζημιές και σωματικές βλάβες που θα προκληθούν από τη μη τήρηση των υποδείξεων που αναφέρονται στις οδηγίες χρήσης, και ειδικότερα αυτές που αφορούν την ασφάλεια, τον χειρισμό και τη συντήρηση, ή από τη χρήση μη εγκεκριμένων προσαρτημάτων ή ανταλλακτικών.

Παρακαλούμε τηρήστε οπωσδήποτε τις υποδείξεις που ακολουθούν, προκειμένου να αποτρέψετε τις βλάβες και την υπερβολική φθορά του εργαλείου STIHL:

#### **1. Αναλώσιμα υλικά**

Πολλά μέρη του εργαλείου STIHL, ακόμη και μετά από προβλεπόμενη χρήση, παρουσιάζουν φυσιολογική φθορά και θα πρέπει να αντικατασταθούν εγκαίρως, ανάλογα με τον τρόπο και τη διάρκεια χρήσης.

Εδώ συμπεριλαμβάνονται μεταξύ άλλων τα εξής:

- μαχαίρι
- ιμάντας

- χορτοσυλλέκτης (πρόσθετος εξοπλισμός – δεν περιλαμβάνεται στο πλαίσιο παράδοσης)

### **2. Τήρηση των υποδείξεων των οδηγιών χρήσης**

Η χρήση, η συντήρηση και η αποθήκευση του εργαλείου STIHL θα πρέπει να πραγματοποιούνται προσεκτικά και με τον τρόπο που αναφέρεται σε αυτές τις οδηγίες χρήσης. Όλες οι βλάβες και οι ζημιές που προκλήθηκαν από τη μη τήρηση των υποδείξεων ασφαλείας, χειρισμού και συντήρησης, βαρύνουν αποκλειστικά και μόνο το χρήστη.

Αυτό ισχύει ειδικά για:

- ακατάλληλο καλώδιο προέκτασης (διατομή).
- λανθασμένη ηλεκτρική σύνδεση (τάση).
- μη εγκεκριμένες από τη STIHL μετατροπές του προϊόντος.
- χρήση εργαλείων ή εξαρτημάτων που είναι χαμηλής ποιότητας, ακατάλληλα ή μη εγκεκριμένα για το εργαλείο.
- μη προβλεπόμενη χρήση του προϊόντος.
- χρήση του προϊόντος σε αθλητικές δραστηριότητες ή διαγωνισμούς.
- έμμεσες ζημιές που προκαλούνται από συνεχιζόμενη χρήση του προϊόντος με ελαττωματικά εξαρτήματα.

### **3. Εργασίες συντήρησης**

Όλες οι εργασίες που αναφέρονται στην παράγραφο «Συντήρηση» θα πρέπει να διεξάγονται σε τακτά χρονικά διαστήματα.

Σε περίπτωση που αυτές οι εργασίες δεν μπορούν να πραγματοποιηθούν από το χρήστη, θα πρέπει να δοθεί σχετική εντολή εργασιών σε έναν εμπορικό αντιπρόσωπο.

Η STIHL προτείνει, οι εργασίες συντήρησης και οι επισκευές να πραγματοποιούνται μόνο από έναν εμπορικό αντιπρόσωπο STIHL.

Οι εμπορικοί αντιπρόσωποι STIHL παρακολουθούν τακτικά εκπαιδευτικά σεμινάρια και έχουν στη διάθεσή τους τις απαραίτητες τεχνικές πληροφορίες.

Εάν δεν πραγματοποιηθούν αυτές οι εργασίες, μπορεί να προκληθούν ζημιές, για τις οποίες ευθύνεται αποκλειστικά και μόνο ο χρήστης.

Εδώ συμπεριλαμβάνονται μεταξύ άλλων:

- Ζημιές στον ηλεκτροκινητήρα λόγω ανεπαρκούς καθαρισμού της εισαγωγής αέρα ψύξης (εγκοπές αναρρόφησης).
- Διαβρώσεις και άλλες επακόλουθες ζημιές από τη μη προβλεπόμενη σωστή αποθήκευση και φύλαξη.
- Βλάβες στο εργαλείο από τη χρήση ανταλλακτικών χαμηλής ποιότητας.
- Ζημιές λόγω μη έγκαιρης ή ανεπαρκούς συντήρησης ή ζημιές από εργασίες συντήρησης και επισκευής που δεν πραγματοποιήθηκαν στα συνεργεία των εμπορικών αντιπροσώπων.

## 14. Προστασία περιβάλλοντος



Το υλικό κάθετης κοπής δεν πρέπει να απορρίπτεται αλλά να διατίθεται για χώνευση.

Οι συσκευασίες, το εργαλείο και τα πρόσθετα εξαρτήματα κατασκευάζονται από ανακυκλώσιμα υλικά και θα πρέπει να απορρίπτονται ανάλογα.

Η φιλική προς το περιβάλλον απόρριψη και ο διαχωρισμός των απορριμμάτων βοηθάει στην επαναχρησιμοποίηση ανακυκλώσιμων υλικών. Για το λόγο αυτό, μετά την πάροδο της συνηθισμένης διάρκειας χρήσης, το εργαλείο θα πρέπει να παραδίδεται σε κάποιο κέντρο συλλογής υλικών. Για την απόρριψη προσέξτε ιδιαίτερα τις υποδείξεις στο κεφάλαιο «Απόρριψη». (⇒ 4.9)

Απευθυνθείτε σε ένα κέντρο ανακύκλωσης ή στον εμπορικό αντιπρόσωπο για να μάθετε πώς γίνεται η σωστή απόρριψη αυτών των προϊόντων.

## 15. Συνηθισμένα ανταλλακτικά

Σετ μαχαιριών:  
6290 007 1000

## 16. Πρόσθετος εξοπλισμός

Χορτοσυλλέκτης **AFK 050**:  
6910 700 9600

## 17. Πιστοποιητικό συμβατότητας ΕΕ

### 17.1 Μηχάνημα εξαέρωσης γκαζόν STIHL RLE 540.0

Η STIHL Tirol GmbH  
Hans Peter Stihl-Straße 5  
6336 Langkampfen  
Αυστρία

πιστοποιεί με αποκλειστική ευθύνη ότι

- Κατασκευαστικός τύπος: Ηλεκτρικό μηχάνημα εξαέρωσης γκαζόν
- Εταιρεία κατασκευής: STIHL

- Τύπος: RLE 540.0

- Αριθμός αναγνώρισης σειράς: 6290

συμμορφώνεται με τις σχετικές διατάξεις των Ευρωπαϊκών Οδηγιών 2000/14/ΕΚ, 2006/42/ΕΚ, 2014/30/ΕΥ, 2011/65/ΕΥ και 2009/125/ΕΚ και έχει εξελιχθεί και κατασκευαστεί σύμφωνα με τα παρακάτω πρότυπα που βρίσκονταν σε ισχύ κατά την ημερομηνία παραγωγής: EN 50636-2-92, EN 60335-1, EN 55014-1, EN 55014-2, EN 61000-3-2 und EN 61000-3-3 (όπου εφαρμόζονται).

Όνομα και διεύθυνση της κοινοποιημένης αρχής:

TÜV Rheinland LGA Products GmbH  
Tillystraße 2  
D-90431 Nürnberg

Για τον υπολογισμό της μετρημένης και εγγυημένης στάθμης θορύβου εφαρμόστηκε η Ευρωπαϊκή Οδηγία 2000/14/ΕΚ, Παράρτημα V.

- Μετρημένη στάθμη θορύβου: 86 dB(A)
- Εγγυημένη στάθμη θορύβου: 89 dB(A)

Τα Τεχνικά Έγγραφα για την έγκριση προϊόντος φυλάσσονται από τη STIHL Tirol GmbH.

Το έτος κατασκευής και ο αριθμός εργαλείου αναγράφονται στο μηχάνημα εξαέρωσης γκαζόν.

Langkampfen, 27.01.2021

STIHL Tirol GmbH  
FN 46276 d, Πρωτοδικείο Innsbruck

κατ' εντολή



Matthias Fleischer, διευθυντής τμήματος  
Έρευνας και Ανάπτυξης

κατ' εντολή



Sven Zimmermann, διευθυντής τμήματος  
Ποιότητας

## 18. Τεχνικά στοιχεία

<b>Τύπος</b>	<b>RLE 540.0</b>
Αναγνώριση σειράς	6290
Κινητήρας, τύπος κατασκευής	Ηλεκτροκινητήρας
Τάση	230 V~
Λήψη ισχύος (EU) 2019/1781	1600 W
Συχνότητα	50 Hz
Ασφάλεια	10 A
Κατηγορία προστασίας	II
Βαθμός προστασίας	IPX 4

### Τύπος

Διάταξη εξαέρωσης

Κίνηση μαχαιριών  
εξαέρωσης

Στροφές εξόδου του  
κινητήρα

Πλάτος εργασίας

Βάθος εργασίας

Ø τροχού μπροστά

Ø τροχού πίσω

Μήκος

Πλάτος

Ύψος

Βάρος

### Εκπομπές θορύβου:

Σύμφωνα με την Οδηγία 2000/14/EC:

Εγγυημένη στάθμη

θορύβου  $L_{WA,d}$  89 dB(A)

Σύμφωνα με την Οδηγία 2006/42/EC:

Στάθμη ηχοπίεσης  
στη θέση εργασίας

$L_{pA}$  72 dB(A)

Αστάθεια  $K_{pA}$  2 dB(A)

### Κραδασμοί στο χέρι:

Αναφερόμενη χαρακτηριστική τιμή  
ταλαντώσεων κατά EN 12096:

Τιμή μέτρησης  $a_{hw}$  1,95 m/sec<sup>2</sup>

Αστάθεια  $K_{hw}$  0,98 m/sec<sup>2</sup>

Μέτρηση κατά EN 20643

### 18.1 REACH

Το REACH είναι ένα κανονισμός της ΕΕ  
για την καταγραφή, αξιολόγηση και  
πιστοποίηση χημικών ουσιών.

### RLE 540.0

14 σταθερά,  
κάθετα μαχαίρια

μόνιμη

2840 στροφές/λε

πτό

38 cm

6 σκάλες,

περιοχή

ρύθμισης 25 mm

180 mm

180 mm

126 cm

54 cm

111 cm

28 kg

Πληροφορίες για την συμμόρφωση με τον  
κανονισμό REACH (ΕΕ) αρ. 1907/2006  
παρέχονται στο [www.stihl.com/reach](http://www.stihl.com/reach).

## 19. Εντοπισμός βλαβών

✘ αναζητήστε ενδεχομένως έναν  
εμπορικό αντιπρόσωπο, η STIHL  
προτείνει τον εμπορικό αντιπρόσωπο  
της STIHL.

### Βλάβη:

Ο ηλεκτροκινητήρας δεν λειτουργεί

### Πιθανή αιτία:

- Δεν υπάρχει τροφοδοσία τάσης
- Η μονάδα εξαέρωσης δεν βρίσκεται στη θέση μεταφοράς
- Δεν έχει πατηθεί το πλήκτρο ενεργοποίησης
- Ο άξονας μαχαιριών έχει μπλοκάρει
- Βλάβη στην πρίζα/καλώδιο σύνδεσης ή το διακόπτη
- Ενεργοποιήθηκε η θερμική προστασία υπερφόρτισης του ηλεκτροκινητήρα

### Αντιμετώπιση:

- Έλεγχος ασφάλειας (⇒ 10.1)
- Τοποθέτηση της μονάδας εξαέρωσης σε θέση μεταφοράς (⇒ 7.3)
- Πάτημα πλήκτρου ενεργοποίησης (⇒ 10.3)
- Φέρτε τη μονάδα εξαέρωσης σε θέση μεταφοράς, ή καθαρίστε το περιβλήμα και τον αγωγό εξαγωγής (αποσυνδέστε το φιλ!) (⇒ 7.3), (⇒ 11.2)
- Έλεγχος ή αντικατάσταση καλωδίου/φιλς/διακόπτη (⇒ 10.1), (✘)
- Αφήστε το εργαλείο να κρυώσει (⇒ 8.4), (✘)

---

**Βλάβη:**

Συχνή ενεργοποίηση ασφάλειας δικτύου

**Πιθανή αιτία:**

- ακατάλληλο καλώδιο ηλεκτρικής σύνδεσης
- Υπερφόρτωση δικτύου
- Το εργαλείο δέχεται μεγάλο φορτίο κατά την εργασία με μαχαίρια που έχουν ρυθμιστεί σε πολύ μεγάλο βάθος

**Αντιμετώπιση:**

- Χρησιμοποιήστε κατάλληλο καλώδιο σύνδεσης (⇒ 10.1)
- Συνδέστε το εργαλείο σε άλλο ηλεκτρικό κύκλωμα
- Μειώστε το βάθος εργασίας και την ταχύτητα προώθησης (⇒ 7.4)

---

**Βλάβη:**

Έντονοι κραδασμοί κατά τη διάρκεια λειτουργίας

**Πιθανή αιτία:**

- Βλάβη μονάδας εξαέρωσης
- Η στερέωση του ηλεκτροκινητήρα έχει χαλαρώσει

**Αντιμετώπιση:**

- Ελέγξτε και επισκευάστε τα μαχαίρια, τον άξονα μαχαιριών, τα χιτώνια-αποστάτες, τις κοχλιοσυνδέσεις και τα έδρανα της μονάδας εξαέρωσης (⇒ 11.5), (✖)
- Βιδώστε τον ηλεκτροκινητήρα (✖)

---

**Βλάβη:**

Κακό αποτέλεσμα εργασίας

**Πιθανή αιτία:**

- Τα μαχαίρια έχουν ρυθμιστεί πολύ βαθιά (γυμνά σημεία, μεγάλο ποσοστό χόρτου στο υλικό κάθετης κοπής)
- Τα μαχαίρια έχουν ρυθμιστεί πολύ ψηλά (αφαιρείται λίγο ή καθόλου υλικό)

- Τα μαχαίρια έχουν φτάσει το όριο φθοράς
- Βλάβη μίαντα, φθορά ή ελλειπής τάνυση

**Αντιμετώπιση:**

- Μείωση του βάθους εργασίας (⇒ 7.4)
- Αύξηση του βάθους εργασίας (⇒ 7.4)
- Αντικατάσταση μαχαιριών (⇒ 11.5), (✖)
- Αντικατάσταση μίαντα (✖)

---

**Βλάβη:**

Τα μαχαίρια δεν περιστρέφονται

**Πιθανή αιτία:**

- Βλάβη μίαντα
- Βλάβη μονάδας εξαέρωσης

**Αντιμετώπιση:**

- Αντικατάσταση μίαντα (✖)
- Επισκευή μονάδας εξαέρωσης (⇒ 11.5), (✖)

---

**Βλάβη:**

Η μονάδα εξαέρωσης δεν μπορεί να ανασηκωθεί ή να κατεβεί

**Πιθανή αιτία:**

- Βλάβη στη ντίζα ή η ντίζα έχει ξεκρεμαστεί

**Αντιμετώπιση:**

- Αντικατάσταση ή επισκευή ντίζας (✖)

---

**Βλάβη:**

Δεν είναι δυνατή η ρύθμιση του βάθους εργασίας

**Πιθανή αιτία:**

- Μονάδα εξαέρωσης σε θέση εργασίας
- Βλάβη στην περιστρεφόμενη χειρολαβή ή το στοιχείο ρύθμισης

**Αντιμετώπιση:**

- Τοποθέτηση της μονάδας εξαέρωσης σε θέση μεταφοράς (⇒ 7.3)

- Επισκευή περιστρεφόμενης χειρολαβής ή στοιχείου ρύθμισης (✖)

---

## 20. Πρόγραμμα συντήρησης

---

### 20.1 Βεβαίωση παράδοσης

Μοντέλο: \_\_\_\_\_

Αριθμός σειράς:

□	□	□	□	□	□	□	□
---	---	---	---	---	---	---	---

Ημερομηνία: |\_|\_| |\_|\_| |\_|\_|

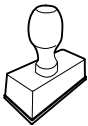

Επόμενη συντήρηση

Ημερομηνία: |\_|\_| |\_|\_| |\_|\_|

---

### 20.2 Βεβαίωση συντήρησης



Για την εκτέλεση των εργασιών συντήρησης παραδώστε αυτές τις οδηγίες χρήσης στον εμπορικό αντιπρόσωπο STIHL. Αυτός θα επιβεβαιώσει στα προτυπωμένα πεδία την εκτέλεση των εργασιών συντήρησης.

 Η συντήρηση πραγματοποιήθηκε στις

 Ημερομηνία επόμενης συντήρησης





## Уважаемый клиент,

мы рады, что вы выбрали изделие STIHL. Мы разрабатываем и производим продукцию высочайшего качества, соответствующую потребностям наших клиентов. Наша продукция обеспечивает высокую надежность даже при экстремальных нагрузках.

STIHL – это и высочайшее качество обслуживания. Наши представители всегда готовы провести для Вас компетентную консультацию и инструктаж, а также обеспечить обширную техническую поддержку.

Мы благодарим Вас за доверие и желаем приятных впечатлений от Вашего нового изделия STIHL.



Д-р Николас Штиль

**ВАЖНО! ПЕРЕД ПРИМЕНЕНИЕМ  
ОЗНАКОМИТЬСЯ И СОХРАНИТЬ.**

# 1. Содержание

<b>О пользовании данной инструкцией по эксплуатации</b>	<b>392</b>	Устройство защиты электродвигателя от термической перегрузки	403
Общие сведения	392	Если блок аэратора заблокирован	403
Указание по чтению инструкции по эксплуатации	392	<b>Защитные устройства</b>	<b>404</b>
Варианты для различных стран	393	Защитные устройства	404
<b>Описание устройства</b>	<b>393</b>	Управление обеими руками	404
<b>Техника безопасности</b>	<b>393</b>	<b>Введение устройства в работу</b>	<b>404</b>
Общие сведения	393	Подсоединение устройства к электрической сети	404
Предупреждение – опасность из-за электрического тока	395	Ограничитель длины кабеля	404
Рабочая одежда и средства защиты	395	Включение аэратора	405
Транспортировка устройства	396	Выключение аэратора	405
Перед работой	396	<b>Техническое обслуживание</b>	<b>405</b>
Во время работы	397	Общая информация	405
Техническое обслуживание, очистка, ремонт и хранение	399	Очистка устройства	405
Хранение при длительных перерывах в работе	400	Электродвигатель и колеса	405
Утилизация	400	Верхняя часть ведущей ручки	406
<b>Описание символов</b>	<b>400</b>	Блок аэратора	406
<b>Комплект поставки</b>	<b>401</b>	Хранение и простой в зимний период	406
<b>Подготовка устройства к работе</b>	<b>401</b>	<b>Транспортировка</b>	<b>406</b>
Монтаж ведущей ручки	401	Транспортировка	406
Складывание ведущей ручки	401	<b>Сведение к минимуму износа и предотвращение повреждений</b>	<b>407</b>
Блок аэратора	402	<b>Охрана окружающей среды</b>	<b>408</b>
Установка рабочей глубины	402	<b>Стандартные запчасти</b>	<b>408</b>
<b>Рекомендации по работе</b>	<b>402</b>	<b>Принадлежности</b>	<b>408</b>
Рекомендации по обработке почвы аэратором	402	<b>Декларация изготовителя о соответствии директивам EU</b>	<b>408</b>
Рабочая зона пользователя	403	Аэратор STIHL RLE 540.0	408
Правильная нагрузка электродвигателя	403	Знаки соответствия	409
		Установленный срок службы	409
		Штаб-квартира STIHL	409
		Дочерние компании STIHL	409
		Представительства STIHL	409
		Импортёры STIHL	409

Технические данные	410
REACH	410
Поиск неисправностей	410
График сервисного обслуживания	412
Подтверждение передачи	412
Подтверждение сервисного обслуживания	412

## 2. О пользовании данной инструкцией по эксплуатации

### 2.1 Общие сведения

Данная инструкция по эксплуатации является **переводом оригинальной инструкции по эксплуатации** производителя согласно директиве ЕС 2006/42/ЕС.

Компания STIHL постоянно работает над усовершенствованием ассортимента своей продукции, поэтому мы оставляем за собой право на изменения внешнего вида поставляемых изделий, технологии и оснащения.

Вследствие этого претензии в отношении технических данных или рисунков этой брошюры не принимаются.

В данной инструкции по эксплуатации могут быть описаны модели, которые доступны не во всех странах.

Данная инструкция по эксплуатации защищена законодательством об авторском праве. Все авторские права сохраняются, в частности на тиражирование, перевод и обработку с использованием электронных систем.

### 2.2 Указание по чтению инструкции по эксплуатации

На рисунках и в текстах описывается определенная последовательность операций.

В данной инструкции по эксплуатации поясняются все пиктограммы, которые нанесены на устройстве.

#### Направление взгляда:

Направление взгляда, принятое в инструкции по эксплуатации при употреблении терминов «слева» и «справа»:

Пользователь стоит за устройством и смотрит вперед по направлению движения.

#### Ссылка на главу:

Для ссылок на соответствующие главы и подразделы с целью подробных объяснений используется стрелка. В следующем примере приведена ссылка на главу: (⇒ 4.)

#### Обозначение разделов текста:

Описанные указания могут выглядеть, как в следующих примерах.

Операции, требующие вмешательства пользователя:

- Ослабить винт (1) с помощью отвертки, нажать рукоятку (2) ...

Общее перечисление:

- Применение изделия для спортивных мероприятий или конкурсов

### Тексты с дополнительной значимостью:

Разделы текста с дополнительной значимостью помечены в инструкции по эксплуатации одним из приведенных далее символов для обращения на них особого внимания.



#### Опасность!

Предупреждает об опасности несчастных случаев и получения тяжелых травм для людей. Требуется соблюдать определенные правила поведения и воздерживаться от нарушений.



#### Предупреждение!

Опасность травматизма для людей. Соблюдение определенных правил поведения предотвращает возможные или вероятные травмы.



#### Осторожно!

Получения легких травм или нанесения материального ущерба можно избежать, соблюдая определенные правила поведения.



#### Указание

Информация для оптимального использования устройства и предотвращения возможных ошибок управления.

### Тексты с ссылками на рисунки:

Рисунки, поясняющие пользование устройством, находятся в самом начале инструкции по эксплуатации.

Символ фотоаппарата служит для связи рисунков на страницах с рисунками с соответствующей частью текста в инструкции по эксплуатации.



### 2.3 Варианты для различных стран

Компания STIHL поставляет устройства в зависимости от страны назначения с разными штекерами и выключателями.

На рисунках изображены устройства с евроштекерами, подключение устройств с другими типами штекеров к сети производится аналогичным путем.

## 3. Описание устройства



- 1 Верхняя часть ведущей ручки с элементами управления
- 2 Зажим кабеля
- 3 Поворотная ручка
- 4 Корпус
- 5 Ручка для переноса
- 6 Кожух электродвигателя
- 7 Фирменная табличка с паспортными данными и номером машины
- 8 Откидная крышка
- 9 Бугель остановки двигателя
- 10 Кнопка включения
- 11 Поворотная ручка для установки рабочей глубины
- 12 Рукоятка блока аэратора

## 4. Техника безопасности

### 4.1 Общие сведения



При работе с устройством необходимо обязательно соблюдать данные требования по технике безопасности.



Перед первым вводом в работу необходимо внимательно прочитать всю инструкцию по эксплуатации.

Инструкцию по эксплуатации следует бережно сохранять для дальнейшего пользования.

Соблюдение этих мер предосторожности необходимо для обеспечения Вашей безопасности, однако их перечень не является полным. Применять устройство следует в соответствии с чувством здравого смысла и ответственности, не забывая при этом, что пользователь несет ответственность за несчастные случаи с другими лицами или за их собственность.

Ознакомьтесь с элементами управления и особенностями применения устройства.

Работать с устройством разрешается только лицам, изучившим инструкцию по эксплуатации и имеющим навыки управления устройством. Перед первым вводом устройства в эксплуатацию пользователь должен пройти квалифицированный инструктаж, ориентированный на практический опыт. Пользователь

должен пройти инструктаж по безопасному обращению с устройством у продавца или другого специалиста.

В частности, в ходе этого инструктажа пользователю следует разъяснить, что работа с устройством требует особой осмотрительности и концентрации внимания.

Даже если вы эксплуатируете данное устройство надлежащим образом, не стоит забывать про возможность возникновения остаточных рисков.



### **Опасность для жизни вследствие удушья!**

Опасность удушья для детей во время игр с упаковочным материалом. Упаковочный материал следует непременно хранить в недоступном для детей месте.

Устройство со всем навесным оборудованием можно передавать или одалживать только тем пользователям, которые, в принципе, знакомы с данной моделью и обслуживанием устройства. Устройство необходимо передавать всегда с инструкцией по эксплуатации.

Пользоваться устройством разрешается только, находясь в хорошем физическом и психическом состоянии. Если у Вас имеются проблемы со здоровьем, то следует обратиться к врачу и выяснить, можно ли Вам работать с устройством. Запрещается работать с устройством после употребления алкогольных напитков, наркотиков или приема лекарств, которые могут оказать негативное влияние на реакции работающего.

Необходимо убедиться, что пользователь физически, психически и умственно в состоянии управлять устройством и работать с ним. Если пользователь обладает физическими, психическими или умственными недостатками, он может работать с устройством только под надзором ответственного лица, или следуя его указаниям.

Следует убедиться, что пользователь достиг совершеннолетия или обучен соответствующей профессии согласно национальным правилам.

#### **Использование по назначению:**

Устройство предназначено только для рыхления почвы. Иное применение запрещено, так как может привести к опасным последствиям или повреждению устройства.

Устройство разработано для личного использования.

#### **Внимание – опасность несчастного случая!**

Из-за опасности получения травм пользователем устройство запрещается применять для следующих работ (неполный перечень):

- для подрезки веток, зеленых ограждений и кустов;
- для подрезки вьющихся растений;
- для ухода за растениями на крышах и в ящиках на балконах;
- для измельчения обрезков деревьев и кустарников;
- для очистки дорожек (всасыванием, продувкой);

- для выравнивания поверхности почвы, например при наличии земляных холмиков, сделанных кротами;
- для транспортировки материала, образующегося при рыхлении, кроме его подачи в предназначенный для этого травосборник (специальная принадлежность, не входит в комплект поставки).

Из соображений безопасности запрещается любое изменение на устройстве, за исключением квалифицированной установки принадлежностей, допущенных компанией STIHL. Кроме того, изменения устройства приводят к лишению права на гарантийный ремонт. Сведения о разрешенных к использованию принадлежностях вы получите у дилеров STIHL.

Запрещены изменения устройства с целью увеличения мощности или частоты вращения двигателя внутреннего сгорания или электродвигателя.

Запрещается использование устройства для транспортировки предметов, животных или людей, в особенности детей.

Отпускайте машину только на ровном месте, чтобы случайное откатывание с него было исключено.

Особую осторожность следует проявлять при применении устройства в зонах зеленых насаждений, парках, на спортплощадках, на улицах и предприятиях лесного и сельского хозяйств.



**Внимание! Опасность для здоровья вследствие вибрации!** Чрезмерная нагрузка, вызванная

вибрациями, может нанести ущерб системе кровообращения и нервной системе, особенно у лиц с нарушениями кровообращения. При появлении симптомов, которые могут появиться из-за вибрационной нагрузки, необходимо обратиться к врачу.

Нижеуказанные симптомы появляются в основном в пальцах, на руках или запястных суставах (неполный перечень примеров):

- потеря чувствительности,
- боли,
- миастения,
- дисхромия кожи,
- неприятные явления формикации.

Необходимо обеими руками крепко, но без напряжения, удерживать ведущую ручку в предусмотренных местах.

Необходимо спланировать рабочее время так, чтобы можно было длительное время избегать чрезмерных нагрузок.

## 4.2 Предупреждение – опасность из-за электрического тока



### Внимание – опасность поражения электрическим током!



Для обеспечения электробезопасности все компоненты, служащие для электропитания (сетевые кабели, сетевые вилки, выключатели, удлинительные кабели), не должны иметь повреждений и должны отвечать установленным требованиям.

Не разрешается использовать соединительные и удлинительные кабели, соединители и вилки, которые имеют повреждения или не отвечают установленным требованиям. Поэтому компоненты электропитания, а также соединительные и удлинительные кабели необходимо проверять на наличие повреждений и износа (ветхость) **перед каждым применением.**

Устройству следует вводить в работу только с размотанным сетевым кабелем.

При использовании кабельного барабана кабель должен быть полностью размотан перед началом эксплуатации.

Никогда не используйте поврежденный удлинительный кабель. Поврежденные кабели следует заменять новыми, нельзя производить ремонт удлинительных кабелей.

Запрещается пользоваться устройством, если кабели повреждены или изношены. В особенности

проверять сетевой соединительный кабель на отсутствие признаков повреждений и старения.

Работы по техобслуживанию и ремонту сетевых кабелей разрешается выполнять только специально обученному персоналу.

### Опасность поражения электрическим током!

Запрещается подключать поврежденный кабель к электросети и прикасаться к поврежденному кабелю, пока он не будет отсоединен от сети. Поврежденные кабели могут привести к контакту с работающими компонентами.

Прикасаться к блоку аэратора (ножам) можно только после отсоединения устройства от электросети.

Всегда следить за тем, чтобы используемые сетевые кабели имели достаточную защиту.



Хотя электродвигатель защищен от водяных брызг, устройство запрещается использовать во время

дождя, а также в условиях влажности.

Следует использовать только удлинительные кабели во влагозащитном исполнении, подходящие для применения с устройством (⇒ 10.1).

Вилку соединительного кабеля надо вынимать из розетки, а не тянуть за соединительный кабель.

Во время обработки почвы аэратором держать соединительные и удлинительные кабели на расстоянии от ножей, чтобы исключить

повреждения, которые могут привести к контакту с работающими компонентами.

При несчастном случае или неисправности немедленно выключить аэратор и извлечь сетевую вилку.

Если во время работы устройства соединительный или удлинительный кабель был поврежден (например, при наезде) или намотался, необходимо сразу же выключить аэратор и извлечь сетевую вилку. Проверить при необходимости заменить кабель.

Если устройство подключено к источнику питания, то необходимо следить за тем, чтобы не допустить его повреждений из-за возможных колебаний тока.

Устройство подключать только к блоку электропитания, который защищен автоматическим предохранительным выключателем, срабатывающим при появлении утечки тока (ток отключения макс. 30 мА). Более подробную информацию можно получить у электромонтажника.

Для обеспечения электробезопасности электрокабель должен быть всегда правильно установлен на ведущей ручке.

## 4.3 Рабочая одежда и средства защиты



При работе всегда носить прочную обувь с нескользкой подошвой. Нельзя работать босиком или, например, в сандалиях.



Во время работ необходимо носить подходящие защитные очки.



Кроме того, во время работ по техобслуживанию и очистке, а также при транспортировке устройства следует надевать прочные перчатки, не носить распущенными длинные волосы и покрывать их (использовать головной убор, шапку и т. п.).

Работать с устройством разрешается только в длинных брюках и в плотно прилегающей одежде.

Нельзя надевать свободную одежду, которая может зацепиться за движущиеся узлы (рычаги управления), также не разрешается носить украшения, галстуки и шарфы.

---

#### 4.4 Транспортировка устройства

Для предотвращения травм острыми и горячими частями устройства следует работать в перчатках.

Перед транспортировкой необходимо выключить устройство, отсоединить сетевую кабель, привести блок аэратора в транспортировочное положение, при этом ножи должны быть полностью остановлены.

Устройство следует транспортировать только при остывшем электродвигателе.

Учитывать вес устройства и при необходимости использовать для погрузки подходящие средства (погрузочные платформы, подъемные приспособления).

Устройство и транспортируемые узлы устройства (например, доступный в качестве специальной принадлежности травосборник) должны быть зафиксированы на погрузочной

платформе с помощью подходящих крепежных средств (ремней, тросов и т. д.).

При подъеме и переносе не прикасаться к ножам.

Соблюдать указания, содержащиеся в главе «Транспортировка». В ней описано, как поднимать или закреплять устройство. (⇒ 12.1)

При транспортировке устройства необходимо соблюдать местные законодательные предписания, в особенности по безопасности погрузки и транспортировке предметов на погрузочных платформах.

---

#### 4.5 Перед работой

Следует удостовериться, что с устройством работают только те лица, которые знакомы с инструкцией по эксплуатации.

Следует соблюдать требования главы «Опасности из-за электрического тока» (⇒ 4.2).

Необходимо соблюдать муниципальные предписания относительно срока службы устройств по уходу за садовыми участками, оснащенных электродвигателем.

Устройство запрещается использовать на мощеной или покрытой щебнем поверхности, на которой выбрасываемый устройством материал может стать причиной травм.

Тщательно осмотреть участок, на котором будет работать устройство, и убрать все камни, проволоку, кости и иные посторонние предметы, которые могли бы быть захвачены

вверх. В высокой траве можно не заметить препятствия (например, пни и корни деревьев).

Поэтому перед работой с устройством на газонном участке следует пометить все скрытые объекты (препятствия), которые невозможно убрать.

Перед использованием устройства следует заменять поврежденные и изношенные детали. Необходимо вовремя обновлять на устройстве нечитабельные или поврежденные наклейки с предупреждениями и указаниями об имеющихся опасностях. Новые наклейки и все остальные запасные части имеются у дилеров STIHL.

Устройство разрешается эксплуатировать только в **технически безопасном состоянии**. Поэтому перед каждым применением следует убедиться, что

- устройство установлено в соответствии с предписаниями,
- блок аэратора находится в безупречном состоянии (ножевой вал, ножи, промежуточные втулки и резьбовое соединение), в частности, необходимо проверять надежность фиксации, отсутствие повреждений (насечек или трещин), а также износа,
- защитные устройства (например, откидная крышка с резиновыми планками, корпус, ведущая ручка, бугель остановки двигателя) исправны и функционируют надлежащим образом,

- травосборник полностью смонтирован и не поврежден (специальная принадлежность, не входит в комплект поставки), запрещается использовать поврежденный травосборник.

В случае необходимости выполнить все требуемые работы или обратиться к дилеру. Компания STIHL рекомендует обращаться к дилеру STIHL.

#### 4.6 Во время работы



Не работать, если в опасной зоне находятся животные или люди, особенно дети.

Запрещается удалять или переключать установленные на устройстве переключатели и предохранительные устройства. В частности, ни в коем случае не фиксировать бугель остановки двигателя на стойке ведущей ручки (например, путем связывания).

Ведущая ручка всегда должна быть смонтирована надлежащим образом. Запрещается внесение изменений в ее конструкцию. Запрещается начинать работу устройства со сложенной ведущей ручкой.

Ни в коем случае не закреплять предметы на ведущей ручке (например, рабочую одежду). Не допускать наматывания удлинительного кабеля вокруг ведущей ручки.

Следует работать только при дневном свете или хорошем искусственном освещении.

Нельзя работать с устройством во время дождя и грозы, особенно в случае опасности удара молнии.

При наличии влажной поверхности неустойчивое положение пользователя увеличивает опасность несчастного случая.

Следует работать, соблюдая особую осторожность, чтобы не подскользнуться. По возможности избегать применения устройства на влажной поверхности.

Не оставлять устройство под дождем.

#### Включение устройства:

Включение устройства следует производить с осторожностью, соблюдая указания, которые приведены в главе «Введение устройства в работу». (⇒ 10.) Ноги пользователя должны находиться на достаточном расстоянии от ножей.

Перед запуском привести блок аэратора в транспортировочное положение.

При включении устройство должно стоять на ровной поверхности.

Перед включением и в процессе включения нельзя опрокидывать устройство.

Не включать электродвигатель, если желоб выброса не закрыт откидной крышкой или травосборником (специальная принадлежность, не входит в комплект поставки).

Необходимо избегать частых включений в течение короткого периода времени, в особенности не допускайте «игр» с кнопкой включения. Опасность перегрева электродвигателя!

В результате колебаний напряжения, вызванных этим устройством при пуске, в случае неблагоприятных параметров сети можно повредить другое оборудование, подключенное к той же

электрической цепи. Во избежание подобной ситуации необходимо принять соответствующие меры (например, подключение данного оборудования к другой электрической цепи, эксплуатация устройства в электрической цепи с более низким полным сопротивлением).

#### Работы на склонах:

Наклонные участки всегда обрабатывать в поперечном направлении, ни в коем случае не в продольном направлении. Если пользователь во время обработки почвы в продольном направлении потеряет контроль, это может привести к тому, что он попадет под работающий аэратор.

Будьте особо осторожны, если Вы меняете направление движения на склоне.

Всегда следите за тем, чтобы состояние склонов было хорошим, и избегайте работ с устройством на слишком крутых склонах.

Из соображений безопасности запрещено использовать устройство на склонах крутизной более 25° (46,6 %).

#### Опасность получения травм!

Угол наклона 25° соответствует вертикальному подъему 46,6 см при 100 см горизонтали.

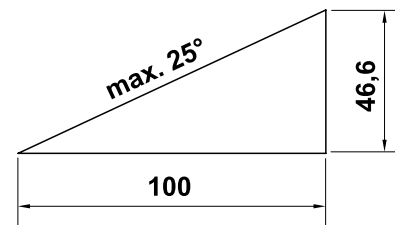

## Во время работы:



### Внимание! Опасность получения травм!

Никогда не класть руки или ноги на вращающиеся детали или под них. Запрещается прикасаться к вращающимся ножам. Необходимо всегда находиться на некотором расстоянии от отверстия для выброса. Всегда соблюдать безопасное расстояние от устройства, обеспеченное ведущей ручкой.

Запрещается осматривать блок аэратора во время работы устройства. Запрещается открывать откидную крышку и/или снимать травосборник (специальная принадлежность, не входит в комплект поставки) во время вращения ножей. Вращающиеся ножи могут стать причиной получения травм.

Запрещается наклоняться над устройством. Необходимо всегда сохранять равновесие и устойчивое положение.

Передвигайтесь с устройством только в темпе шага – при работе быстрое передвижение запрещено. Вследствие быстрого перемещения возрастает опасность несчастных случаев из-за спотыкания, скольжения и т. д.

Необходимо учитывать, что ножи аэратора в нижнем положении или при наезде на неровности еще больше сцепляются с почвой. Если ножи установлены слишком низко, возможно произвольное ускорение аэратора, которое может привести к потере контроля над устройством.

Перед поворотом устройства следует всегда приводить блок аэратора в транспортировочное положение.

Будьте особо осторожны, если Вы поворачиваете устройство или подвигаете его к себе.

### Опасность споткнуться!

Запрещается поднимать или переносить устройство с работающим электродвигателем или с подключенным к электросети сетевым кабелем.

Необходимо оглядывать невидимые объекты на луговине (брызгальные установки для газонов, забитые в почву сваи, водяные вентили, фундаменты, электрические кабели и т. п.). Наезд на такие посторонние объекты запрещен.

Соблюдайте особую осторожность при использовании устройства вблизи склонов, кромок участков, канав и прудов. В частности следует выдерживать достаточное расстояние до подобных опасных зон.



Необходимо учитывать движение ножей по инерции, которое длится несколько секунд до полной остановки.

Выключить электродвигатель и привести блок аэратора в транспортировочное положение,

- перед тем как установить рабочую глубину;
- перед тем как открыть откидную крышку или снять травосборник (специальная принадлежность, не входит в комплект поставки).



Выключить электродвигатель, извлечь сетевую вилку, привести блок аэратора в

транспортировочное положение и убедиться в полной остановке ножей,

- перед тем как переместить устройство на участок, не поросший травой;
- перед тем как поднять или перенести устройство;
- перед тем как транспортировать устройство.



Выключить электродвигатель, извлечь сетевую вилку и убедиться в полной остановке ножей,

- перед тем как оставить устройство или если устройство находится без надзора;
- перед тем как освободить заблокированный блок аэратора или удалить заглушки с желоба выброса;
- перед тем как выполнить проверку устройства, очистку или рабочие операции на нем (например, сложить ведущую ручку);
- если произошло столкновение с посторонним предметом. Перед повторным запуском и продолжением работ следует осмотреть устройство на наличие повреждений и при необходимости произвести его ремонт.
- если у устройства появилась ненормальная вибрация. В этом случае необходимо срочно выполнить проверку.





### **Опасность травматизма из-за дефектных деталей!**

Наличие сильной вибрации, как правило, свидетельствует о неисправности.

Запрещается включать устройство, например с поврежденным или погнутым блоком азратора (ножевым валом, ножами, промежуточными втулками и резьбовым соединением).

В случае появления ненормальной вибрации или после столкновения устройства с посторонним предметом в первую очередь следует проверить блок азратора (ножевой вал, ножи, промежуточные втулки и резьбовое соединение), корпус и откидную крышку на наличие повреждений и плохо закрепленные детали, а также выполнить необходимый ремонт, перед тем как снова включить устройство и продолжить работу. При отсутствии необходимых знаний следует поручать ремонт специалистам: компания STIHL рекомендует обращаться к дилерам STIHL.

## **4.7 Техническое обслуживание, очистка, ремонт и хранение**



Перед проведением всех работ на устройстве, перед установкой или его очисткой, а также перед проверкой того, не запутан или не поврежден ли соединительный кабель, необходимо выключить устройство и извлечь вилку из сети.

Перед установкой на хранение в закрытом помещении, перед работами по техническому обслуживанию и очистке следует дождаться охлаждения устройства.

### **Очистка:**

После работы все устройство необходимо тщательно очистить. (⇒ 11.2)

Удалить прилипшие остатки деревянной палочкой. Щеткой и водой очистить нижнюю часть устройства.

Запрещается использовать аппарат для очистки высокого давления, а также промывать устройство струями воды (например, при помощи садового шланга).

Запрещается использовать агрессивные чистящие средства. Они могут повредить пластмассу и металл, что может вызвать нарушение безопасной эксплуатации устройства STIHL.

С целью исключения возгорания отверстия охлаждения между кожухом электродвигателя и корпусом должны быть чистыми, например, от травы, соломы, мха, листьев или вытекшей смазки.

### **Работы по техническому обслуживанию:**

Разрешается выполнять только те работы по техническому обслуживанию, которые описаны в данной инструкции по эксплуатации. Все другие работы должны производиться дилером. Для получения необходимых сведений и помощи обращайтесь **всегда** к дилеру. Компания STIHL рекомендует выполнять работы по техническому

обслуживанию и ремонту только у дилеров STIHL. Дилеры STIHL регулярно предоставляют программы обучения и техническую информацию.

Необходимо использовать только инструменты, принадлежности или навесные устройства, допущенные STIHL для данного устройства, или технически аналогичные узлы. В ином случае нельзя исключить несчастные случаи, приводящие к получению травм или повреждению устройства. При возникновении вопросов обращаться к дилеру.

Оригинальные инструменты, принадлежности и запчасти STIHL по своим качествам оптимально соответствуют устройству и удовлетворяют требованиям пользователя. Оригинальные запасные части STIHL опознаются по номеру запасной части STIHL, по надписи STIHL и при необходимости по знаку запасных частей STIHL. На маленьких деталях знак может стоять также отдельно.

Наклейки с предупреждениями и указаниями следует всегда содержать в чистом и хорошо читабельном состоянии. Поврежденные или утерянные наклейки необходимо заменить новыми оригинальными, которые можно получить у дилеров STIHL. При замене узла или детали новым узлом или деталью, следить, чтобы новые части получили такие же наклейки, как и прежние узлы и детали.

При работе с блоком азратора необходимо всегда носить прочные рабочие перчатки и соблюдать предельную осторожность.

Работая с блоком аэратора, следует помнить о том, что вращение ножей возможно даже при извлеченной сетевой вилке.

Для обеспечения надежной работы устройства необходимо до упора затягивать все гайки, болты и винты.

Необходимо регулярно проверять все устройство и травосборник (специальная принадлежность, не входит в комплект поставки) на наличие износа и повреждений, особенно перед установкой на хранение (например, в зимний период). Из соображений безопасности необходимо сразу заменять изношенные или поврежденные детали, обеспечивая тем самым надежную работу устройства.

В случае снятия каких-либо деталей или защитных приспособлений во время проведения работ по техническому обслуживанию их необходимо немедленно снова установить на место в соответствии с предписаниями.

#### 4.8 Хранение при длительных перерывах в работе

Остывшее устройство необходимо хранить в сухом и закрытом помещении.

Необходимо исключить вероятность пользования устройством посторонними лицами (например, детьми).

Перед установкой на хранение (например, в зимний период) устройство следует тщательно очищать.

Хранить устройство в состоянии готовности к эксплуатации.

Ставьте машину на хранение на ровном месте, чтобы исключить ее случайное откатывание.

#### 4.9 Утилизация

Необходимо обеспечить правильную утилизацию отслужившего устройства. Перед утилизацией устройство следует привести в непригодное состояние. Во избежание несчастных случаев в первую очередь убирать сетевой кабель или электрокабель, идущий от выключателя к электродвигателю.

#### Опасность получения травм от блока аэратора!

Ни в коем случае не оставлять отслужившее устройство без присмотра. Убедиться, что устройство и ножи хранятся в недоступном для детей месте.

### 5. Описание символов



#### Внимание!

Перед вводом в эксплуатацию прочитать и соблюдать инструкцию по эксплуатации и указания по технике безопасности.



#### Опасность травмирования!

Запрещено присутствие посторонних лиц в опасной зоне.



#### Осторожно: острые ножи!

Соблюдать безопасное расстояние между пальцами рук/ног и ножами. До начала работ по текущему ремонту, регулировке или очистке, а также в случае запутывания или повреждения соединительного кабеля необходимо извлечь сетевой штекер из розетки. Ножи продолжают вращаться после выключения электродвигателя.



#### Опасность поражения электрическим током!

Соединительный кабель следует держать на расстоянии от ножей.



Не работать во время дождя или во влажном окружении.



Работать в защитных очках



Включение электродвигателя

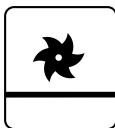

Блок аэратора в транспортировочном положении



Блок аэратора в рабочем положении

## 6. Комплект поставки



Поз.	Наименование	Шт.
A	Базовое устройство	1
B	Винт с полупотайной головкой с держателем кабеля	2
C	Поворотная ручка	2
D	Зажим кабеля	2
–	Инструкция по эксплуатации	1

## 7. Подготовка устройства к работе



### Опасность получения травм!

Соблюдать предписания по технике безопасности, приведенные в главе «Техника безопасности». (⇒ 4.)

При извлечении аэратора из упаковки соблюдать предписания, приведенные в главе «Транспортировка устройства». В частности, следует работать в перчатках и не допускать контакта с ножами. (⇒ 4.4)

- Для выполнения всех описанных работ установить устройство на ровное и твердое основание.

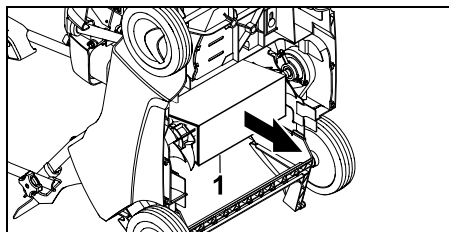

- Удалить вставленный картон (1) в нижней части устройства.

### 7.1 Монтаж ведущей ручки

#### Монтаж верхней части ведущей ручки:



- Установить верхнюю часть ведущей ручки (1) на обе нижние части ведущей ручки.
- Вставить винты с полупотайной головкой с держателем кабеля (B) в отверстия изнутри наружу и закрепить, плотно закрутив поворотные ручки (C).
- Ввести кабель (2) под правый держатель кабеля (3) и трос (4) под левый держатель кабеля (5), как показано на рисунке.

#### Монтаж зажимов кабеля:



### Опасность поражения электрическим током!

Чтобы не повредить изолирующее покрытие ведущей ручки, на зажимы кабеля следует нажимать только рукой и не использовать для этого инструменты (например, молоток, отвертку).

- Установить первый зажим кабеля (D) на верхней части ведущей ручки. Расстояние между зажимом кабеля и выключателем: **25 - 27 см**
- Установить второй зажим кабеля (D) на нижней части ведущей ручки.
- Вложить электрокабель (2) в оба зажима кабеля, как показано на рисунке. Закрыть язычок (6) и защелкнуть его.

### 7.2 Складывание ведущей ручки



#### Опасность защемления!

Верхняя часть ведущей ручки складывается путем откручивания поворотных ручек (C). Поэтому при откручивании поворотных ручек всегда следует удерживать рукой верхнюю часть ведущей ручки (1) в наивысшем положении.

**Положение при транспортировке** – для удобной транспортировки и компактного хранения:

- Открутить поворотные ручки (C) настолько, чтобы они свободно вращались, после чего сложить верхнюю часть ведущей ручки (1) вперед и оставить ее на устройстве. При этом следить за тем, чтобы не повредить электрокабель.



Проточки в резьбе винтов с полупотайной головкой предохраняют поворотные ручки от полного самооткручивания с винтов (защита от утери).

**Рабочее положение** – для перемещения устройства вручную:

- Откинуть верхнюю часть ведущей ручки (1) назад и удерживать ее рукой.
- Плотнo закрутить поворотные ручки (С).

### 7.3 Блок аэратора

**Опускание блока аэратора в рабочее положение:**



**Опасность травмирования!**

При опускании вращающегося блока аэратора аэратор начинает перемещаться вперед.

- Перевести рукоятку блока аэратора (1) в рабочее положение в направлении стрелки, как показано на рисунке. Блок аэратора опускается на установленную рабочую глубину. (⇒ 7.4)



**Подъем блока аэратора в транспортировочное положение:**



- Перевести рукоятку блока аэратора (1) в транспортировочное положение и защелкнуть ее.



### 7.4 Установка рабочей глубины

Можно устанавливать **шесть** различных уровней рабочей глубины.



**Уровень 1:**

наименьшая рабочая глубина

**Уровень 6:**

наибольшая рабочая глубина

Диапазон регулирования: **25 мм.**

- **1** Перевести рукоятку блока аэратора (1) в транспортировочное положение и защелкнуть ее. (⇒ 7.3)
- **2** Установить требуемую рабочую глубину с помощью предназначенной для этого поворотной ручки (2).

**Примечания:**

- Процесс обработки почвы аэратором следует начинать всегда с наименьшей рабочей глубины (**уровень 1**). Если результат обработки аэратором недостаточен, то рабочую глубину следует постепенно увеличить.
- **Износ ножей** можно компенсировать за счет выбора большей рабочей глубины.
- Если ножи новые, нельзя выбирать уровни 5 и 6, поскольку в этом случае корни травы могут быть повреждены при обработке почвы аэратором.



Рабочая глубина зависит от износа ножей и почвы. Аэратор погружается в почву за счет вращения ножей, а также под действием собственного веса, поэтому на газонах с мягкой почвой он глубже входит в почву, чем на более твердой поверхности.

## 8. Рекомендации по работе



**Опасность получения травм!**

Образующиеся переплетения кабеля следует сразу же распутывать.

При обработке почвы аэратором соединительный кабель должен находиться позади пользователя. При работе с аэратором можно случайно обрезать соединительные кабели или споткнуться об них. В связи с этим существует большой риск несчастного случая. Поэтому работы следует выполнять таким образом, чтобы соединительный кабель был всегда хорошо виден и лежал на уже скошенном участке.

### 8.1 Рекомендации по обработке почвы аэратором

Благодаря **регулярной обработке аэратором** газон становится невосприимчивым к засухе, жаре и холоду. Ежегодная аэрация делает траву менее подверженной болезням, кроме того, такая обработка способствует укреплению почвы и устранению вытопанных участков (возникших в результате игр в мяч, вечеринок или празднований). За счет этого газон равномерно зарастает зеленой травой.

**Подходящее время:**

Наилучшим временем для ежегодной обработки почвы аэратором является ранняя весна. Если газонный участок обрабатывается

аэратором чаще одного раза в год, то обработку не следует выполнять в разгар лета и во второй половине осени.

После обработки аэратором газону требуется несколько недель для восстановления. Поэтому оптимальным временем для обработки почвы аэратором является период фазы роста весной.

Газонные участки, покрытые слежавшейся травой и мхом, необходимо обрабатывать два раза в год: весной и осенью.

#### **Подготовка газонного участка:**

Перед обработкой участка аэратором следует скосить траву до высоты приibl. 2–3 см.

Чем короче подстрижен газон, тем легче его обработать.

Газон не должен быть свежезасаженным, мокрым или слишком сухим.

#### **Советы для получения оптимального рабочего результата:**

- Во избежание повреждения корней травы почву следует лишь «царапать» аэратором. (⇒ 7.4)
- При обработке почвы перемещать аэратор прямыми параллельными рядами.
- Поддерживать равномерную рабочую скорость.
- Перед поворотом всегда приводить блок аэратора в транспортировочное положение. (⇒ 7.3)
- Избегать длительных задержек на одном месте.

- Газон, плотно покрытый слоем слежавшейся травы и мха, следует обработать второй раз, пройдясь по нему в поперечном направлении.

#### **После обработки почвы аэратором:**

- Удалить с газонного участка весь материал, образовавшийся при рыхлении.
- Удобрить газон, засеять не покрытые травой зоны.
- Затем обильно полить газонный участок.

#### **8.2 Рабочая зона пользователя**



- Из соображений безопасности при работающем электродвигателе пользователь должен всегда находиться в рабочей зоне за ведущей ручкой. Всегда соблюдать безопасное расстояние от устройства, обеспеченное ведущей ручкой.
- Управлять аэратором разрешается только одному человеку, посторонним лицам запрещается находиться в опасной зоне. (⇒ 4.)

#### **8.3 Правильная нагрузка электродвигателя**

Электродвигатель следует включать только в том случае, если блок аэратора находится в транспортировочном положении.

Аэратор разрешается нагружать только таким образом, чтобы частота вращения электродвигателя снижалась незначительно.

При снижающейся частоте вращения уменьшить скорость движения. В случае необходимости привести блок аэратора в транспортировочное положение, выбрать меньшую глубину захвата и затем продолжить обработку почвы аэратором.

#### **8.4 Устройство защиты электродвигателя от термической перегрузки**

Если при работе электродвигатель испытывает перегрузку, то встроенное устройство защиты от термической перегрузки автоматически отключает его.

Причины перегрузки:

- слишком высокая скорость движения,
- глубокое погружение ножей в почву,
- неподходящий или слишком длинный соединительный кабель (падение напряжения) (⇒ 10.1),
- некачественная очистка канала охлаждающего воздуха (канала всасывания).

#### **Повторный ввод в эксплуатацию**

Примерно через 10 минут остывания (зависит от окружающей температуры) следует вновь включить устройство обычным способом. (⇒ 10.3)

#### **8.5 Если блок аэратора заблокирован**

Немедленно выключить электродвигатель и извлечь сетевую вилку. После этого осмотреть машину, в

особенности блок аэратора, на наличие повреждений и в случае необходимости устранить причину неисправности.

## 9. Защитные устройства

Для безопасного управления и защиты от неправильного использования устройство оснащено многочисленными защитными устройствами.



### Опасность получения травм!

Если у одного из защитных устройств обнаруживается дефект, то работа устройства запрещена. Компания STIHL рекомендует обращаться в таком случае к дилерам STIHL.

### 9.1 Защитные устройства

Аэратор оснащен защитными устройствами, которые предотвращают непреднамеренный контакт с ножами и выбрасываемым материалом, образующимся при рыхлении почвы. К защитным устройствам относятся корпус, откидная крышка и надлежащим образом установленная ведущая ручка.

### 9.2 Управление обеими руками

Электродвигатель включается лишь в том случае, если правой рукой нажать кнопку включения и удерживать ее нажатой, а затем левой рукой потянуть бугель остановки двигателя к ведущей ручке.

## 10. Введение устройства в работу

### 10.1 Подсоединение устройства к электрической сети



### Опасность поражения электрическим током!

Следует соблюдать предписания по технике безопасности, приведенные в главе «Техника безопасности» (⇒ 4.2).

При применении кабельного барабана соединительный кабель должен быть полностью раскручен, иначе из-за электрического сопротивления могут возникнуть потери мощности и перегрев.

В качестве соединительных кабелей разрешается применять только кабели, которые имеют изоляцию не хуже, чем следующие провода в обрезиненных трубках:

**H07 RN-F DIN/VDE 0282**

**Минимальное поперечное сечение:**  
**до 25 м в длину: 3 x 1,5 мм<sup>2</sup>**  
**до 50 м в длину: 3 x 2,5 мм<sup>2</sup>**

Соединители соединительных кабелей должны быть выполнены из резины или обтянуты резиной и соответствовать следующему стандарту:

**DIN/VDE 0620**

Напряжение и частота сети должны совпадать с данными на фирменной табличке с паспортными данными или данными, приведенными в главе «Технические данные» (⇒ 18.).

Сетевой соединительный кабель должен быть достаточно защищен (⇒ 18.).

Данное устройство предназначено для эксплуатации в сети с полным сопротивлением системы  $Z_{\text{макс}}$  в точке распределения (абонентское ответвление) с максимальным значением **0,49 Ом** (при 50 Гц).

Пользователь должен удостовериться, что устройство работает только в электрической сети, соответствующей указанным условиям. В случае необходимости полное сопротивление системы можно узнать в местной службе электроснабжения.

### 10.2 Ограничитель длины кабеля



Во время работы ограничитель длины кабеля предотвращает непреднамеренное отключение соединительного кабеля и тем самым возможное повреждение электроразъема на устройстве.

Поэтому соединительный кабель должен быть вставлен в ограничитель длины кабеля.

- Соединительный кабель (1) сложить в петлю и продеть ее в отверстие (2).
- Надеть петлю на крюк (3) и затянуть.

### 10.3 Включение аэратора



#### **Опасность получения травм!**

Электродвигатель включать только в том случае, если блок аэратора находится в транспортировочном положении. Ни в коем случае не наклонять аэратор для включения электродвигателя.

- **1** Нажать кнопку включения (1) и удерживать ее нажатой.
- **2** Потянуть бугель остановки двигателя (2) к ведущей ручке и удерживать в этом положении.
- Кнопку включения (1) можно отпускать после задействования бугеля остановки двигателя (2).
- Опустить блок аэратора в рабочее положение и начать обработку почвы. (⇒ 7.3)

### 10.4 Выключение аэратора



- Привести блок аэратора в транспортировочное положение. (⇒ 7.3)
- Отпустить бугель остановки двигателя (1). После кратковременного движения по инерции электродвигатель и ножи аэратора полностью останавливаются.

## 11. Техническое обслуживание

### 11.1 Общая информация



#### **Опасность получения травм!**

Следует соблюдать предписания по технике безопасности в главе «Техника безопасности» (⇒ 4.).

#### **Ежегодное техническое обслуживание у дилера:**

Аэратор следует ежегодно проверять у дилера. Компания STIHL рекомендует обращаться к дилеру STIHL.

### 11.2 Очистка устройства



#### **Периодичность технического обслуживания: после каждого применения**

Тщательный уход за устройством защищает его от повреждений и увеличивает срок службы.

- Поставить аэратор на твердое горизонтальное и ровное основание.
- **Положение для очистки:** Снять травосборник (специальная принадлежность, не входит в комплект поставки), сложить верхнюю часть ведущей ручки (1) (⇒ 7.2) и поднять откидную крышку (2). Перевернуть аэратор (3), подняв его за ручку для переноса (4) с передней стороны. Положить аэратор, как показано на рисунке, при этом верхняя часть ведущей ручки должна лежать на полу или земле.

- Очищать устройство следует только водой, щеткой или тряпкой. Удалить прилипшие остатки деревянной палочкой. При необходимости использовать специальный очиститель (например, специальный очиститель STIHL).
- Ни в коем случае не использовать аппарат для очистки струями высокого давления и не направлять струю воды на компоненты электрооборудования, например выключатели, детали электродвигателя, клиновой ремень, уплотнения и опорные места.
- Очистить блок аэратора.
- Для обеспечения достаточного охлаждения электродвигателя следует удалить загрязнения из канала воздушного охлаждения (продувочной щели) между кожухом электродвигателя и корпусом.

### 11.3 Электродвигатель и колеса

Электродвигатель не требует технического обслуживания.

Подшипники колес не требуют технического обслуживания.

## 11.4 Верхняя часть ведущей ручки

**Периодичность технического обслуживания:**  
**перед каждым применением**

- Проверить верхнюю часть ведущей ручки на отсутствие повреждений: она имеет изолирующее покрытие. Если это покрытие повреждено, не включать аэратор и обратиться к дилеру для замены верхней части ведущей ручки. Компания STIHL рекомендует обращаться к дилеру STIHL.

## 11.5 Блок аэратора



### **Опасность получения травм!**

Изношенные ножи могут сломаться и стать причиной получения серьезных травм. Поэтому техобслуживание ножей необходимо выполнять в строгом соответствии с описанием.

**Периодичность технического обслуживания:**  
**перед каждым применением**

- Перевернуть аэратор в положение для очистки. (⇒ 11.2)
- Проверить блок аэратора (состоящий из ножевого вала, ножей, гаек, шайб и промежуточных втулок) на отсутствие износа, фиксированное положение, отсутствие трещин и других повреждений.

### **Контроль износа:**

Ножи необходимо заменять, если почва не разрыхляется даже при максимальной рабочей глубине (уровень 6). Ножи необходимо всегда

заменять комплектом.

**Ни в коем случае не затачивать ножи!**

Ремонт и замену неисправных или изношенных деталей следует выполнять дилеру. Компания STIHL рекомендует обращаться к дилеру STIHL.

## 11.6 Хранение и простой в зимний период

- Аэратор следует хранить в сухом закрытом и непыльном помещении. Устройство должно храниться в недоступном для детей месте.
- Аэратор следует помещать на хранение только в состоянии готовности к эксплуатации, при необходимости сложив ведущую ручку.
- Следует до упора затянуть все гайки, болты и винты, обновить ставшие неразборчивыми предупреждения и указания об имеющихся опасностях, проверить все устройство и травосборник (специальная принадлежность, не входит в комплект поставки) на наличие износа и повреждений. Заменить изношенные или поврежденные детали.
- Имеющиеся неисправности устройства следует устранять перед его помещением на хранение.

При длительном простое аэратора (в зимний период) соблюдать также следующие моменты:

- Тщательно очистить все наружные части устройства.

- Хорошо смазать все движущиеся детали.

# 12. Транспортировка

## 12.1 Транспортировка



12



### **Опасность получения травм!**

Перед транспортировкой соблюдать требования главы «Техника безопасности». (⇒ 4.) При перемещении всегда носить подходящую защитную одежду (защитные ботинки, прочные перчатки). Перед подъемом или переносом всегда отсоединять сетевую кабель.

### **Перенос устройства:**

- Аэратор следует переносить только вдвоем. Пользователь должен всегда находиться на достаточном расстоянии от ножей, особенно следить за положением ступней и ног. Поднимать или переносить устройство следует за ручку для переноса (1) и за верхнюю часть ведущей ручки (2) либо за нижние части ведущей ручки (3), если верхняя часть ведущей ручки сложена.



## Крепление устройства:

- Аэратор и травосборник (специальная принадлежность, не входит в комплект поставки) следует фиксировать на погрузочной платформе с помощью подходящих средств крепления. Транспортировка разрешается только в том случае, если устройство стоит на колесах.
- Зафиксировать тросы или ремни на нижних частях ведущей ручки (3), на передней оси (4) и на опоре корпуса под откидной крышкой (5).

## 13. Сведение к минимуму износа и предотвращение повреждений

### Важные указания по техническому обслуживанию и уходу для следующих групп изделий

#### Аэратор, перемещаемый вручную и работающий от сети (STIHL RLE)

Компания STIHL не несет никакой ответственности за получение травм и нанесение материального ущерба, которые произошли вследствие несоблюдения инструкции по эксплуатации, в особенности в отношении безопасности, управления и технического обслуживания, или в результате использования не допущенных навесных узлов или неоригинальных запчастей.

Для предотвращения возникновения повреждений или чрезмерного износа деталей Вашего устройства STIHL обязательно соблюдайте следующие важные указания:

### 1. Быстроизнашивающиеся компоненты

Некоторые детали устройства STIHL даже при использовании их по назначению подвергаются нормальному износу и их необходимо своевременно заменять в зависимости от вида и продолжительности эксплуатации.

К ним относятся:

- Ножи
- Клиновой ремень
- Травосборник (специальная принадлежность, не входит в комплект поставки)

### 2. Соблюдение предписаний данной инструкции по эксплуатации

Использование, техническое обслуживание и хранение устройства STIHL должны осуществляться точно так, как описано в данной инструкции по эксплуатации. Пользователь сам несет ответственность за все повреждения и ущерб, вызванные несоблюдением предписаний по технике безопасности, указаний по управлению устройством и техническому обслуживанию.

Это, в первую очередь, распространяется на:

- Неверно определенные параметры удлинителя (поперечное сечение).
- Неправильное подключение к электрической сети (напряжение).
- Технические изменения изделия, несогласованные с компанией STIHL.

- Применение инструментов или принадлежностей, которые не допущены или не пригодны для устройства, или являются низкокачественными.
- Использование изделия не в соответствии с назначением.
- Применение изделия во время спортивных мероприятий или конкурсов.
- Косвенные убытки в результате последующего использования изделия с неисправными деталями.

### 3. Работы по техническому обслуживанию

Все работы, приведенные в разделе «Техническое обслуживание», должны выполняться регулярно.

Если эти работы пользователь не может производить самостоятельно, то необходимо обратиться к дилеру.

Компания STIHL рекомендует выполнять работы по техническому обслуживанию и ремонты только у дилера STIHL.

Дилеры STIHL регулярно предоставляют программы обучения и техническую информацию.

В случае ущерба из-за повреждений вследствие невыполненных работ по техническому обслуживанию ответственность несет пользователь.

К таким повреждениям относятся:

- Повреждения электродвигателя вследствие некачественной очистки канала охлаждающего воздуха (канала всасывания).

- Коррозийные повреждения и другие последствия ненадлежащего хранения.
- Повреждения устройства в результате применения некачественных запчастей.
- Повреждения вследствие несвоевременности или недостаточности технического обслуживания, или работ по техническому обслуживанию и ремонту, которые производились неуполномоченными специализированными сервисными центрами.

## 14. Охрана окружающей среды



Материалы, образующиеся при рыхлении, не являются отходами, их следует использовать для приготовления компоста.

Упаковка, устройство и принадлежности изготовлены из материалов, пригодных для вторичного использования.

Раздельная утилизация оставшихся материалов, удовлетворяющая экологическим требованиям, обеспечивает многократное применение материалов. По этой причине после окончания предписанного срока службы устройство следует отправлять в пункт утилизации. При утилизации соблюдать данные, приведенные в главе «Утилизация». (⇒ 4.9)

Информацию о правильной утилизации отходов можно получить в центре по утилизации или специализированном центре.

## 15. Стандартные запчасти

Комплект ножей:  
6290 007 1000

## 16. Принадлежности

Травосборник **AFK 050**:  
6910 700 9600

## 17. Декларация изготовителя о соответствии директивам EU

### 17.1 Аэратор STIHL RLE 540.0

STIHL Tirol GmbH  
Hans Peter Stihl-Straße 5  
6336 Langkampfen (Лангкампфен)  
Австрия

заявляет под собственную ответственность, что

- Конструктивное исполнение: электрический аэратор
- Производитель: STIHL
- Тип: RLE 540.0
- Серийный номер: 6290

соответствует положениям директив 2000/14/EC, 2006/42/EC, 2014/30/EU, 2011/65/EU и 2009/125/EC и был разработан и изготовлен в соответствии с версиями следующих

стандартов, действующих на дату изготовления: EN 50636-2-92, EN 60335-1, EN 55014-1, EN 55014-2, EN 61000-3-2 и EN 61000-3-3 (если применимо).

Название и адрес принимавшей участие инстанции:  
TÜV Rheinland LGA Products GmbH  
Tillystraße 2  
D-90431 Nürnberg (Нюрнберг, Германия)

Измеренный и гарантированный уровень шума был определен в соответствии с Директивой 2000/14/EC, Приложение V.

- Измеренный уровень шума: 86 дБ(A)
- Гарантированный уровень шума: 89 дБ(A)

Техническая документация хранится с разрешением о допуске изделия к эксплуатации STIHL Tirol GmbH.

Год выпуска и номер машины указаны на аэраторе.

Лангкампфен, 27.01.2021

STIHL Tirol GmbH  
FN 46276 d, Земельный суд г. Инсбрука

И. о.

Маттиас Фляйшер (Matthias Fleischer),  
руководитель отдела научных исследований и разработок

И. о.



Свен Циммерманн (Sven Zimmermann),  
руководитель отдела качества

## 17.2 Знаки соответствия



Сведения о сертификатах  
EAC и декларациях  
соответствия,  
подтверждающих

выполнение технических правил и  
требований Таможенного союза,  
представлены на сайтах  
[www.stihl.ru/eac](http://www.stihl.ru/eac) или могут быть  
затребованы по телефону в  
соответствующем местном  
представительстве STIHL.



Технические правила и  
требования для Украины  
выполнены.

## 17.3 Установленный срок службы

Полный установленный срок службы –  
до 30 лет.

Для выработки установленного срока  
службы необходимы своевременное  
техническое обслуживание и уход  
согласно руководству по эксплуатации.

## 17.4 Штаб-квартира STIHL

ANDREAS STIHL AG & Co. KG  
Badstrasse 115  
71336 Waiblingen

Германия

## 17.5 Дочерние компании STIHL

### В Российской Федерации:

ООО «АНДРЕАС ШТИЛЬ МАРКЕТИНГ»  
ул. Тамбовская, дом 12, лит В, офис 52  
192007 Санкт-Петербург, Россия  
Горячая линия: +7 800 4444 180  
Эл. почта: [info@stihl.ru](mailto:info@stihl.ru)

### УКРАИНА

ТОВ «Андреас Штіл»  
вул. Антонова 10, с. Чайки  
08135 Київська обл., Україна  
Телефон: +38 044 393-35-30  
Факс: +380 044 393-35-70  
Эл. почта: [info@stihl.ua](mailto:info@stihl.ua)  
[www.stihl.ua](http://www.stihl.ua)  
Гаряча лінія: +38 0800 501 930

## 17.6 Представительства STIHL

### В Белоруссии:

Представительство  
ANDREAS STIHL AG & Co. KG  
ул. К. Цеткин, 51-11а  
220004 Минск, Беларусь  
Горячая линия: +375 17 200 23 76

### В Казахстане:

Представительство  
ANDREAS STIHL AG & Co. KG  
ул. Шагабутдинова, 125А, оф. 2  
050026 Алматы, Казахстан  
Горячая линия: +7 727 225 55 17

## 17.7 Импортёры STIHL

### РОССИЙСКАЯ ФЕДЕРАЦИЯ

ООО "ШТИЛЬ ЗЮДВЕСТ"  
350000, Российская Федерация,  
г. Краснодар, ул. Западный обход, д.  
36/1

### ООО "ФЛАГМАН"

194292, Российская Федерация,  
г. Санкт-Петербург, 3-ий Верхний  
переулок, д. 16 литер А, помещение 38

### ООО "ПРОГРЕСС"

107113, Российская Федерация,  
г. Москва, ул. Маленковская, д. 32, стр.  
2

### ООО "АРНАУ"

236006, Российская Федерация,  
г. Калининград, Московский проспект, д.  
253, офис 4

### ООО "ИНКОР"

610030, Российская Федерация,  
г. Киров, ул. Павла Корчагина, д. 1Б

### ООО "ОПТИМА"

620030, Российская Федерация,  
г. Екатеринбург, ул. Карьерная д. 2,  
Помещение 1

### ООО "ТЕХНОТОРГ"

660112, Российская Федерация,  
г. Красноярск, ул. Парашютная, д. 15

ООО "ЛЕСОТЕХНИКА"  
664540, Российская Федерация,  
с. Хомутово, ул. Чапаева, д. 1, оф. 39

#### УКРАИНА

ТОВ «Андреас Штіль»  
вул. Антонова 10, с. Чайки  
08135 Київська обл., Україна

#### БЕЛАРУСЬ

ООО «ПИЛАКОС»  
ул. Тимирязева 121/4 офис 6  
220020 Минск, Беларусь

УП «Беллесэкспорт»  
ул. Скрыганова 6.403  
220073 Минск, Беларусь

#### КАЗАХСТАН

ИП «ВОРОНИНА Д.И.»  
пр. Райымбека 312  
050005 Алматы, Казахстан

#### КИРГИЗИЯ

ОсОО «Муза»  
ул. Киевская 107  
720001 Бишкек, Киргизия

#### АРМЕНИЯ

ООО «ЮНИТУЛЗ»  
ул. Г. Парпеци 22  
0002 Ереван, Армения

## 18. Технические данные

Тип	RLE 540.0
Серийный номер	6290
Двигатель, тип	Электродвигатель
Напряжение	230 В~
Потребляемая мощность (EU) 2019/1781	1600 Вт
Частота	50 Гц
Предохранитель	10 А
Класс защиты	II
Вид защиты	IPX 4
Блок аэратора	14 вертикальных неподвижных ножей
Привод ножей аэратора	постоянный
Частота вращения двигателя	2840 об/мин
Ширина захвата	38 см
Рабочая глубина	6 уровней, диапазон регул. 25 мм
Диаметр передних колес	180 мм
Диаметр задних колес	180 мм
Длина	126 см
Ширина	54 см
Высота	111 см
Вес	28 кг

#### Акустическая эмиссия:

В соответствии с директивой 2000/14/ЕС:

#### Тип RLE 540.0

Гарантированный уровень шума  $L_{WA,d}$  89 дБ(А)

В соответствии с директивой 2006/42/ЕС:

Уровень звука на рабочем месте  $L_{pA}$  72 дБ(А)

Погрешность  $K_{pA}$  2 дБ(А)

#### Вибрация, передаваемая на кисти/руки:

Заданное значение вибрации согласно EN 12096:

Замеренное значение  $a_{hw}$  1,95  $m/c^2$

Погрешность  $K_{hw}$  0,98  $m/c^2$

Замер согласно EN 20643

#### 18.1 REACH

REACH – это технический регламент ЕС, регулирующий производство и оборот химических веществ, включая их обязательную регистрацию.

Информацию об исполнении предписания REACH (EC) № 1907/2006 см. на сайте [www.stihl.com/reach](http://www.stihl.com/reach).

## 19. Поиск неисправностей

✖ При необходимости обращаться к дилеру, компания STIHL рекомендует дилера STIHL.

#### Неисправность:

Электродвигатель не запускается

#### Возможная причина:

- Отсутствует сетевое напряжение
- Блок аэратора не в транспортировочном положении

- Кнопка включения не нажата
- Ножевой вал заблокирован
- Соединительный кабель/штекер, розетка или выключатель неисправны
- Включено устройство защиты электродвигателя от термической перегрузки

#### Устранение:

- Проверить предохранитель (⇒ 10.1)
- Привести блок аэратора в транспортировочное положение (⇒ 7.3)
- Нажать кнопку включения (⇒ 10.3)
- Привести блок аэратора в транспортировочное положение или очистить корпус и желоб выброса (извлечь сетевую вилку!) (⇒ 7.3), (⇒ 11.2)
- Проверить и при необходимости заменить кабель/штекер/выключатель (⇒ 10.1), (✘)
- Дать устройству остыть (⇒ 8.4), (✘)

#### Неисправность:

Частое срабатывание сетевого предохранителя

#### Возможная причина:

- Неподходящий соединительный кабель
- Перегрузка сети
- Устройство перегружено из-за работы со слишком низко установленными ножами

#### Устранение:

- Использовать подходящий соединительный кабель (⇒ 10.1)
- Подключить устройство к другой цепи электрического тока
- Уменьшить рабочую глубину и скорость движения (⇒ 7.4)

---

#### Неисправность:

Сильная вибрация во время работы

#### Возможная причина:

- Блок аэратора неисправен
- Крепление электродвигателя ослаблено

#### Устранение:

- Проверить и при необходимости отремонтировать ножи, ножевой вал, промежуточные втулки, резьбовое соединение и подшипники блока аэратора (⇒ 11.5), (✘)
- Прочно закрепить электродвигатель (✘)

---

#### Неисправность:

Плохой рабочий результат

#### Возможная причина:

- Ножи установлены слишком низко (участки без травы; много травы в материале, образующемся при рыхлении)
- Ножи установлены слишком высоко (при обработке аэратором не удаляется или удаляется слишком мало наслоений на газоне из ползучих сорных растений и мха)
- Ножи достигли предела износа
- Клиновой ремень поврежден, изношен или слишком слабо натянут

#### Устранение:

- Уменьшить рабочую глубину (⇒ 7.4)
- Увеличить рабочую глубину (⇒ 7.4)
- Заменить ножи (⇒ 11.5), (✘)
- Заменить клиновой ремень (✘)

---

#### Неисправность:

Ножи не вращаются

#### Возможная причина:

- Клиновой ремень поврежден

- Блок аэратора неисправен

#### Устранение:

- Заменить клиновой ремень (✘)
- Отремонтировать блок аэратора (⇒ 11.5), (✘)

---

#### Неисправность:

Невозможно поднять или опустить блок аэратора

#### Возможная причина:

- Трос поврежден или отсоединен

#### Устранение:

- Заменить или отремонтировать трос (✘)

---

#### Неисправность:

Невозможно установить рабочую глубину

#### Возможная причина:

- Блок аэратора в рабочем положении
- Поворотная ручка или регулирующий элемент неисправен(-на)

#### Устранение:

- Привести блок аэратора в транспортировочное положение (⇒ 7.3)
- Отремонтировать поворотную ручку или регулирующий элемент (✘)

## 20. График сервисного обслуживания

### 20.1 Подтверждение передачи

Модель: \_\_\_\_\_

Серийный номер:

Дата:

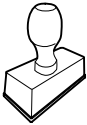

Следующий техосмотр

Дата:

### 20.2 Подтверждение сервисного обслуживания



В случае выполнения работ по техобслуживанию передайте эту «Инструкцию по эксплуатации» Вашему дилеру STIHL.

В соответствующих полях он поставит отметку о проведении работ по сервисному обслуживанию.

Сервисное обслуживание проведено

Дата следующего сервисного обслуживания

## Любі клієнти та клієнтки,

ми раді, що Ви обрали компанію STIHL. Ми розробляємо та виробляємо нашу продукцію з найвищою якістю та у відповідності із потребами наших клієнтів. Так виникають товари, що мають високу надійність також при екстремальному навантаженні.

Компанія STIHL також гарантує найвищу якість сервісного обслуговування. Наші спеціалізовані дилери забезпечують компетентну консультацію та інструктаж, а також повне технічне обслуговування.

Ми вдячні Вам за Вашу довіру та бажаємо Вам задоволення від придбаного Вами продукту STIHL.



Доктор Nikolas Stihl

**ВАЖЛИВО! ПЕРЕД  
ВИКОРИСТАННЯМ ПРОЧИТАТИ ТА  
ЗБЕРЕГТИ.**

## 1. Зміст

<b>Пояснення до цього посібника</b>	<b>414</b>
Загальні відомості	414
Поради щодо читання посібника з експлуатації	414
Варіанти для різних країн	414
<b>Опис приладу</b>	<b>415</b>
<b>Техніка безпеки</b>	<b>415</b>
Загальні відомості	415
Увага! Небезпека ураження електричним струмом!	416
Одяг та засоби захисту	417
Транспортування приладу	417
Перед початком роботи	417
Під час роботи	418
Технічне обслуговування, чищення, ремонт і зберігання	420
Зберігання при довгих перервах у роботі	421
Утилізація	421
<b>Опис позначень</b>	<b>421</b>
<b>Комплект постачання</b>	<b>422</b>
<b>Підготовка приладу до експлуатації</b>	<b>422</b>
Монтаж ручки керування	422
Складання ручки керування	422
Робочий орган аератора	423
Регулювання робочої глибини	423
<b>Вказівки щодо роботи</b>	<b>423</b>
Вказівки щодо аерації	423
Робоча зона користувача	424
Припустиме навантаження електродвигуна	424
Захист електродвигуна від перенавантаження	424
Якщо заклинило робочий орган аератора	424
<b>Захисні механізми</b>	<b>424</b>
Захисні механізми	425
Обслуговування двома руками	425
<b>Введення приладу в експлуатацію</b>	<b>425</b>
Підключення приладу до електромережі	425
Фіксатор для зменшення зусилля розтягу	425
Увімкнути аератор	425
Вимкнення аератора	425
<b>Обслуговування</b>	<b>426</b>
Загальні відомості	426
Чищення приладу	426
Електричний двигун і колеса	426
Верхня частина ручки керування	426
Робочий орган аератора	426
Зберігання та зимовий період	427
<b>Транспортування</b>	<b>427</b>
Транспортування	427
<b>Зведення зносу до мінімуму та запобігання пошкодженням</b>	<b>427</b>
<b>Захист довкілля</b>	<b>428</b>
<b>Замінювані запчастини</b>	<b>428</b>
<b>Додаткове приладдя</b>	<b>428</b>
<b>Декларація виробника про відповідність стандартам ЄС</b>	<b>428</b>
Аератор для газонів STIHL RLE 540.0	428
Знак відповідності	429
Встановлена тривалість використання	429
Штаб-квартира STIHL	429
Дочірні компанії STIHL	429
Представники STIHL	429
Імпортери STIHL	430

<b>Технічні характеристики</b>	<b>430</b>
REACH	431
<b>Усунення несправностей</b>	<b>431</b>
<b>План технічного обслуговування</b>	<b>432</b>
Підтвердження передачі	432
Підтвердження про надання технічного обслуговування	432

## 2. Пояснення до цього посібника

### 2.1 Загальні відомості

Цей посібник з експлуатації є **оригінальним посібником з експлуатації** виробника відповідно до директиви ЄС 2006/42/ЄС.

Компанія STIHL постійно працює над розширенням і вдосконаленням асортименту своєї продукції. Можливі зміни комплекту постачання щодо форми, оснащення чи технічних характеристик.

З цієї причини наведені в посібнику дані і малюнки не можуть слугувати підставою для пред'явлення будь-яких претензій.

Цей посібник з експлуатації може містити описи моделей, які доступні не в усіх країнах.

Цей посібник з експлуатації захищено авторським правом. Усі права захищено, особливо права на відтворення, переклад і обробку електронними системами.

### 2.2 Поради щодо читання посібника з експлуатації

Малюнки та текст описують певні дії.

Тлумачення всіх символів на приладі можна знайти в посібнику з експлуатації.

#### Напрямок погляду

У посібнику з експлуатації вказується напрямок погляду під час використання: «**вліво**» та «**вправо**». Користувач стоїть позаду приладу лицем у напрямку руху.

#### Посилання на розділи

Відповідні розділи та підрозділи з подальшими поясненнями позначені стрілками. Ось приклад посилання на розділ: (⇒ 4.)

#### Маркування в текстовій частині

Наведені інструкції позначено, як у прикладах нижче.

Маніпуляції, які повинен виконувати користувач:

- Послабте гвинт (1) викруткою, приведіть важіль (2) в дію.

Загальні вказівки:

- використання приладів у спортивних заходах та інших змаганнях

#### Тексти з додатковим значенням

Маленькі тексти з додатковим значенням виділено наведеними нижче символами, щоб додатково виділити їх у посібнику.



#### Небезпека!

Попередження про небезпеку нещасного випадку або важких травм. Наведеного правила необхідно дотримуватися.



#### Попередження

Попередження про небезпеку травмування. Наведене правило дає змогу запобігти можливим або ймовірним нещасним випадкам.



#### Застереження

Застереження про можливість легких травм і пошкоджень майна. Наведене правило дає змогу їх уникнути.



#### Указівка

Поради з оптимального використання приладу та застереження від можливих помилок в експлуатації.

#### Тексти з малюнками

Малюнки, які пояснюють використання приладів, містяться на початку посібника з експлуатації.

Символ камери служить для встановлення зв'язку між малюнками та відповідними параграфами тексту в посібнику з експлуатації.



### 2.3 Варіанти для різних країн

Компанія STIHL надає різні штекери та перемикачі залежно від країни, у яку постачається прилад.

На малюнках зображені прилади з євроштекерами. Під'єднання приладів до мережі за допомогою інших штекерів відбувається так само.



## 3. Опис приладу



- 1 Верхня частина ручки керування з елементами керування
- 2 Затискач для кабелю
- 3 Барашковий гвинт
- 4 Корпус
- 5 Ручка для транспортування
- 6 Капот електродвигуна
- 7 Заводська табличка із серійним номером
- 8 Клапан викидача
- 9 Ручка зупинки двигуна
- 10 Кнопка ввімкнення
- 11 Барашковий гвинт для регулювання робочої глибини
- 12 Важіль робочого органу аератора

## 4. Техніка безпеки

### 4.1 Загальні відомості



Працюючи з приладом, обов'язково дотримуйтеся наведених правил техніки безпеки.



Перед першим використанням приладу уважно прочитайте весь посібник з експлуатації.

Дбайливо зберігайте посібник з експлуатації для подальшого використання.

Ці заходи дуже важливі для вашої безпеки. Використовуйте прилад дбайливо та відповідально, пам'ятайте, що відповідальність за безпеку інших осіб чи їхнього майна несе користувач.

Ознайомтеся з елементами керування та правилами експлуатації приладу.

Прилад дозволяється використовувати лише тим особам, які прочитали посібник з експлуатації та ознайомилися із правилами його використання. Кожен користувач перед першим запуском приладу повинен отримати практичні поради фахівців. Зверніться до продавця чи до іншого фахівця з приводу пояснення щодо безпечного поводження із приладом.

Ці вказівки особа повинна вислухати дуже уважно та розуміти, що для роботи з цим приладом потрібна особлива точність і концентрація.

Навіть якщо Ви експлуатуєте цей прилад належним чином, не варто забувати про можливість виникнення залишкових ризиків.



#### **Небезпека задихнутися!**

Граючись із пакувальним матеріалом, діти можуть задихнутися. Тримайте пакувальний матеріал подалі від дітей.

Прилад разом із будь-яким приладдям може бути наданий для використання тільки тій особі, яка має досвід роботи з цією моделлю. Прилад не можна надавати в користування без Посібника з експлуатації.

Використовуйте прилад відпочивши, коли ви у гарному фізичному стані та гуморі. Якщо ви маєте порушення здоров'я, порадьтеся обов'язково з

вашим лікарем щодо використання приладу. Заборонено працювати з приладом після вживання алкоголю, наркотичних речовин і медикаментів, які погіршують здатність до реагування.

Переконайтеся, що фізичні, сенсорні та розумові здібності користувача дозволяють йому керувати приладом і працювати з ним. Якщо через фізичні, сенсорні та розумові здібності користувач може виконувати ці дії з обмеженнями, то він може працювати з приладом лише під наглядом або після інструктажу відповідальної особи.

Переконайтеся, що користувач досяг повноліття, або, якщо цього вимагає місцеве законодавство, здобув професійну освіту під наглядом.

#### **Використання за призначенням**

Прилад призначено лише для аерації газонів. Застосування для іншої мети неприпустиме та може становити небезпеку для здоров'я людини та стану приладу.

Пристрій розраховано на використання в домашньому господарстві.

#### **Увага — стережіться нещасного випадку!**

Через небезпеку травмування користувача заборонено застосовувати прилад (зокрема, але не виключно):

- для підстригання кущів, живоплотів і чагарників;
- для обрізання повзучих рослин;
- для догляду за газонами на дахах будівель або в ящиках на балконі;
- для січення та подрібнення обрізків дерев і живоплотів;
- для чищення пішохідних доріжок (всмоктування бруду, продування);

- для вирівнювання поверхні (наприклад, прибирання кротовиння).
- для транспортування залишків аерації не в призначеному для цього кошику (приладдя, яке не входить до комплексу постачання).

З міркувань безпеки заборонено самостійно робити будь-які зміни в оснащенні приладу, виймати запчастини та знімати приладдя, установлене компанією STIHL. Це також веде до переривання гарантії. Інформацію щодо додаткового оснащення можна отримати у офіційного дилера STIHL.

Особливо заборонені дії з приладом, які змінюють його потужність або число обертів двигуна внутрішнього згорання чи електродвигуна.

Заборонено транспортувати прилад разом з іншими речами, тваринами чи людьми, особливо дітьми.

Залишайте прилад лише тоді, коли він стоїть на рівній поверхні та не може ненавмисно відкотитися.

При використанні у громадських місцях, парках, спортивних майданчиках, на вулицях, на сільськогосподарських та лісових підприємствах необхідна особлива обережність.



#### **Увага! Стережіться негативного впливу вібрацій на здоров'я!**

Надмірне навантаження внаслідок вібрації може призвести до проблем із кровообігом і нервовою системою, особливо в людей із порушеннями кровообігу. Якщо з'являться симптоми, котрі можуть бути спричинені вібраційним навантаженням, зверніться до свого

лікаря.  
Ці симптоми з'являються переважно в пальцях, руках і суглобах рук. Серед них (зокрема, але не виключно):

- втрата чутливості,
- біль,
- слабкість м'язів,
- зміна кольору шкіри,
- неприємне свербіння.

Під час експлуатації утримуйте ручку керування обома руками в передбачених місцях, не докладаючи значних зусиль.

Сплануйте робочий час таким чином, щоб можна було уникати надмірних навантажень тривалий час.

#### **4.2 Увага! Небезпека ураження електричним струмом!**



#### **Увага! Небезпека ураження електричним струмом!**

Для забезпечення електробезпеки всі деталі, які передбачені для живлення струмом (мережевий кабель, мережевий штекер, перемикачі, подовжуючий кабель), повинні бути неушкодженими та відповідати приписам.

Забороняється використовувати пошкоджені кабелі, муфти та штепселі, а також відповідні з'єднувальні кабелі, які не відповідають чинним вимогам. Перед кожним використанням перевіряйте з'єднувальний і



подовжуючий кабель **на наявність пошкоджень** або ознак старіння (ламкості).

Прилад дозволено використовувати, лише якщо мережевий кабель повністю розмотано.

Користуючись кабельним барабаном, пильнуйте, щоб мережевий кабель був повністю розмотаний.

Ніколи не використовуйте пошкоджений кабель-подовжувач. Замініть пошкоджений кабель на новий. Ніколи не ремонтуйте кабель-подовжувач.

Не можна використовувати прилад із пошкодженими чи зношеними кабелями. Особливо уважно необхідно перевіряти на пошкодження й ознаки зносу з'єднувальний мережевий кабель.

Техобслуговування й ремонт мережевих кабелів можуть виконувати лише працівники, які мають спеціальну освіту.

#### **Небезпека ураження електричним струмом!**

Не підключайте пошкоджений кабель до мережі та не торкайтеся пошкодженого кабелю, доки не від'єднаєте його від мережі. Пошкоджені кабелі можуть спричинити рух активних деталей.

Торкатися робочого органу аератора (ножів) можна лише якщо пристрій від'єднано від мережі.

Завжди слідкуйте за тим, щоб мережеві кабелі були достатньо захищені.



Хоча електродвигун захищений від бризок води, з приладом заборонено працювати під дощем і в умовах підвищеної вологості.

Для роботи приладу за межами приміщення слід використовувати лише спеціальні кабелі-подовжувачі з гідроізоляцією (⇒ 10.1).

Від'єднуючи з'єднувальний кабель від розетки, не тягніть за кабель.

Під час аерації з'єднувальний кабель або подовжувачий кабель слід тримати подалі від ножів, щоб уникнути пошкоджень, які можуть привести до контакту з активними деталями.

Якщо прилад під час роботи перекинувся, негайно вимкніть аератор і витягніть штекер із розетки.

Якщо під час користування пристроєм з'єднувальний кабель або подовжувачий кабель будуть пошкоджені (напр., їх переїдуть) або заплутаються, треба негайно вимкнути аератор для газонів і витягнути мережевий штекер із розетки. Перевірте кабелі та за потреби замініть.

Якщо прилад підключено до генератора струму, слідкуйте за тим, щоб коливання струму не пошкодили садовий подрібнювач.

Підключайте прилад лише до електромережі із системою захисту від аварійного струму (зі струмом вимикання не більше 30 мА). Щоб отримати докладніші відомості, зверніться до електрика.

З міркувань безпеки електрокабель завжди має бути прикріплений до ручки керування належним чином.

### 4.3 Одяг та засоби захисту



Для роботи завжди взувайте тверде взуття на неслизькій підшві. Не працюйте босоніж або, наприклад, у легких сандалях.



Під час роботи треба надягати спеціальні захисні окуляри.



Для технічного обслуговування, чищення та транспортування приладу необхідно завжди вдягати міцні захисні рукавиці та збирати довге волосся (під хустину, шапку тощо).

Користуватися приладом можна лише в довгих штанах і вузькому прилягаючому одязі.

У жодному разі не можна працювати у вільному одязі, який може зачепитися за рухомі частини (важіль керування), а також у прикрасах, краватці чи шарфі.

### 4.4 Транспортування приладу

Працювати слід тільки в рукавичках, щоб не травмуватися гострими та гарячими деталями приладу.

Перед транспортуванням вимкніть прилад, витягніть мережевий кабель, переведіть робочий орган аератора в положення для транспортування та дайте ножах повністю зупинитися.

Перевозити прилад слід лише з охолодженим електродвигуном.

Зважаючи на вагу приладу, за потреби використовуйте відповідні вантажні пристрої (вантажні платформи, підйомні пристрої).

Зафіксуйте прилад і інші його деталі (наприклад, кошик) на вантажній платформі кріпильними засобами достатніх розмірів (ременями, канатами тощо).

Під час піднімання та перенесення уникайте контакту з ножами аератора.

Дотримуйтеся вказівок, наведених у розділі «Транспортування». Там описано, як підняти та кріпити прилад. (⇒ 12.1)

Під час транспортування приладу дотримуйтеся регіональних приписів, зокрема тих, що стосуються безпеки завантаження та перевезення предметів на вантажній платформі.

### 4.5 Перед початком роботи

Обов'язково переконайтеся, що особи, які працюватимуть із приладом, ознайомилися з Посібником із експлуатації.

Дотримуйтеся даних, наведених у розділі «Небезпека: електричний струм» (⇒ 4.2).

Дотримуйтеся встановлених місцевими органами влади вимог щодо тривалості експлуатації пристроїв із електродвигуном для роботи у саду.

Не використовуйте прилад на брукованих або посипаних гравієм поверхнях, оскільки камінці, що вилітають, можуть призвести до травм.

Перед косінням уважно огляньте ділянку і винесіть із неї каміння, палиці, дріт, кістки та інші сторонні предмети, які прилад може підкидати вгору. Перешкоди (наприклад, пеньки, коріння) легко не помітити у високій траві.

Тому перед роботою з приладом позначте на ділянці газону всі приховані об'єкти (перешкоди), які не можна прибрати.

Перед початком роботи з приладом обов'язково замініть усі дефектні, зношені та пошкоджені частини.

Зношені або пошкоджені надписи з попередженнями на корпусі приладу необхідно замінити. Усі необхідні наклейки та запасні частини можна придбати у офіційного дилера STIHL.

Прилад можна використовувати тільки в **належному технічному стані**. Перед кожним введенням в експлуатацію виконуйте описані нижче перевірки.

- Перевірте, чи належним чином зібрано прилад.
- Перед використанням приладу огляньте його та переконайтеся, що робочий орган аератора (ножовий вал, ножі, розпірні втулки та гвинти кріплення) перебуває в бездоганному технічному стані. Зокрема, слід звернути увагу на надійність фіксації та перевірити прилад на наявність пошкоджень (щербин або тріщин) і ознак зносу.
- Перевірте, чи захисні механізми (наприклад, клапан викидача з гумовими лоскутами, корпус, ручка керування, ручка зупинки двигуна) перебувають у бездоганному стані та правильно функціонують.
- Перевірте, чи не пошкоджено та чи повністю встановлено кошик (приладдя; не входить до комплексу поставки) для трави. Пошкоджений кошик для трави використовувати не можна.

За потреби виконайте всі необхідні роботи або зверніться до сервісної служби. Компанія STIHL рекомендує звертатися до офіційного дилера STIHL.

#### 4.6 Під час роботи



Не використовуйте прилад, якщо поблизу знаходяться інші люди (особливо діти) чи тварини.

Заборонено знімати та змінювати встановлені на приладі вимикачі й захисні механізми. Зокрема, ніколи не фіксуйте ручку зупинки двигуна на ручці керування (наприклад, прив'язуванням).

Ручка керування має завжди бути правильно встановлена. Її конструкцію не можна змінювати. Ніколи не працюйте з приладом зі складеною ручкою керування.

Ніколи не закріплюйте на ручці керування сторонні предмети (наприклад, робочий одяг). Кабелі-подовжувачі не можна намотувати на ручку керування.

Працюйте лише при денному світлі або при належному штучному освітленні.

Заборонено працювати з приладом під дощем, у грозу та особливо при можливості ураження блискавкою.

На вологій поверхні зростає загроза травмування через зменшення стійкості приладу.

Будьте особливо обережні працюючи, щоб не підсковзнутись. Якщо це можливо, не використовуйте прилад на вологій поверхні.

Не залишайте прилад під дощем.

#### Увімкнення приладу

Вмикайте прилад обережно, дотримуючись порад із розділу «Введення приладу в експлуатацію».

(⇒ 10.)

Пильнуйте, щоб ножі перебували на достатній відстані від ніг.

Перед запуском встановлюйте робочий орган аератора в положення для транспортування.

Під час увімкнення прилад має стояти на рівній поверхні.

Перед увімкненням і під час нього заборонено перекидати прилад.

Не запускайте електродвигун, якщо викидний отвір не закритий клапаном викидача або кошиком для трави (додаткове приладдя, яке не входить у комплект постачання).

Уникайте надто частого вмикання приладу протягом короткого проміжку часу; не «грайтеся» кнопкою увімкнення. Це може призвести до перегрівання електродвигуна!

Коливання напруги, спричинені приладом під час розгону, за несприятливого стану мережі можуть призвести до збоїв у роботі інших приладів, підключених до того самого електричного кола. У такому випадку потрібно вжити відповідних заходів (наприклад, підключити прилад до іншого електричного кола або до кола з нижчим значенням повного опору).

#### Робота на схилах

Схили потрібно завжди обробляти в поперечному напрямку, а не в повздовжньому.

Якщо користувач під час роботи в повздовжньому напрямку втратить контроль, він може потрапити під прилад, який працює.

Будьте особливо обережні, коли змінюєте напрямок руху на схилі.

Займайте надійне положення для роботи на схилах, не косіть на дуже крутих схилах.

З міркувань безпеки заборонено використовувати прилад на схилах із кутом нахилу більше 25° (46,6 %).

### Небезпека травмування!

Кут нахилу 25° відповідає вертикальному підйому в 46,6 см на 100 см горизонтальної поверхні.

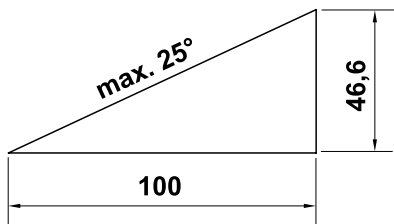

### Процес роботи:



#### Увага! Небезпека травмування!

Ніколи не наближайте руки чи ноги до рухомих частин і не ставте їх під ними. Не торкайтеся ножів, коли вони обертаються. Тримайтеся на безпечній відстані від отвору викидача. Завжди дотримуйтеся безпечної відстані, заданої ручкою керування.

Не намагайтеся перевіряти робочий орган аератора під час експлуатації приладу. Не відкривайте клапан викидача та/або не знімайте кошик для трави (приладдя, яке не входить до комплексу постачання), коли ножі обертаються. Ножі, які обертаються, можуть нанести поранення.

Не нахилийтесь над пристроєм і завжди утримуйте рівновагу та стійку позицію.

Ведіть прилад повільно. Ніколи не біжіть. При швидкому переміщенні приладу зростає небезпека поранення у випадку спотикання, ковзання тощо.

Обов'язково слідкуйте за тим, щоб ножі аератора під час аерації надійно зчіплювались з ґрунтом у положенні максимального заглиблення чи при переміщенні по пагорбу. Якщо ножі виставлені на занадто велике заглиблення, аератор може небажано прискорити рух, внаслідок чого користувач ризикує втратити контроль над пристроєм.

Перед поворотом встановлюйте робочий орган аератора в положення для транспортування.

Будьте особливо пильні, повертаючи прилад або підтягаючи його до себе.

### Не спіткніться!

Не піднімайте та не переносьте прилад, якщо працює електродвигун або підключено мережевий кабель.

Розміщені в луговому дерені об'єкти (оприскувачі для газонів, стовпці, водяні крани, фундаменти, електропроводку тощо) слід оминати. Ніколи не переїжджайте такі сторонні об'єкти.

З особливою обережністю використовуйте прилад під час роботи на схилах і краях ділянки, поблизу ям і дамб. Особливо стежте за тим, щоб не надто наближатися до цих небезпечних місць.



Обережно! Ножі продовжують обертатись ще протягом декількох секунд після вимкнення приладу.

Вимкніть електродвигун і переведіть робочий орган аератора в положення для транспортування,

- перш ніж налаштовувати робочу глибину,
- перш ніж відкривати клапан викидача чи знімати кошик (додаткове приладдя, яке не входить у комплект постачання).



Вимкніть електродвигун, витягніть мережевий штекер із розетки, переведіть ножовий механізм аератора в

положення для транспортування та переконайтеся, що ножі повністю зупинилися,

- перш ніж переміщати прилад поверхнею, де не росте трава;
- перш ніж піднімати чи переносити прилад;
- перш ніж транспортувати прилад.



Вимкніть електродвигун, витягніть мережевий штекер із розетки та переконайтеся, що ножі повністю зупинилися,

в описаних нижче випадках:

- перш ніж залишити прилад без нагляду;
- перед розблокуванням робочого ножового механізму аератора та чищенням викидного отвору;
- перш ніж перевіряти, чистити прилад або виконувати інші роботи на ньому (наприклад, розкладати або складати ручку керування);
- коли сталося зіткнення зі стороннім предметом. Перед повторним запуском двигуна та початком роботи визначте пошкодження приладу та проведіть необхідні ремонтні роботи;
- якщо прилад незвично вібує. У такому разі треба негайно перевірити прилад.



### Небезпека поранення несправними частинами!

Сильна вібрація зазвичай указує на наявність несправностей. Заборонено користуватися приладом із пошкодженим або погнутиим ножовим механізмом аератора (ножовий вал, ножі, розпірні втулки, гвинти та гайки).

У разі незвичної вібрації чи після зіткнення зі стороннім предметом прилад треба перевірити, особливо ножовий механізм аератора (ножовий вал, ножі, розпірні втулки, гвинти та гайки), корпус і клапан викидача на відсутність пошкоджень та послаблених деталей і виконати необхідні ремонтні роботи, перш ніж знову вмикати прилад і працювати з ним. Якщо бракує необхідних знань, зверніться для проведення обов'язкового ремонту до фахівців. Компанія STIHL рекомендує звертатися до офіційного дилера STIHL.

## 4.7 Технічне обслуговування, чищення, ремонт і зберігання



Перед виконанням на приладі будь-яких робіт, його регулюванням, чищенням і перевіркою з'єднувального кабелю на наявність пошкоджень або вузлів вимкніть прилад і від'єднайте мережевий штекер.

Перед технічним обслуговуванням, чищенням приладу або його розміщенням для зберігання в закритих приміщеннях дайте приладу повністю охолонути.

### Чищення

Уважно чистьте увесь прилад після застосування. (⇒ 11.2)

Налиплі залишки зніміть за допомогою дерев'яної палички. Очистьте нижню частину приладу за допомогою щітки з водою.

Для чищення приладу не використовуйте системи з високим тиском води та не мийте прилад під струменем води (наприклад, із садового шлангу).

Не використовуйте активні очисні засоби. Вони можуть пошкодити пластик і метал, а відтак можуть завадити безпечній роботі приладу STIHL.

Щоб зменшити ризик пожежі, слідкуйте за тим, щоб у зону охолоджувальних отворів між капотом електродвигуна та корпусом не потрапляли трава, солома, мох, листя чи жир.

### Технічне обслуговування

Дозволяється виконувати лише такі роботи з технічного обслуговування, про які йдеться в посібнику з експлуатації. Усі інші роботи повинні проводити тільки працівники сервісних центрів.

Якщо Вам не вистачає необхідної інформації та допоміжних засобів, це все **завжди** можна отримати у працівника сервісного центру.

Для технічного обслуговування та ремонту приладів компанія STIHL рекомендує звертатися до офіційного дилера STIHL.

Спеціалісти офіційних дилерських центрів STIHL регулярно проходять навчання та отримують технічний інструктаж.

Застосовуйте лише інструменти, приладдя чи навісні пристрої, допущені компанією STIHL до використання із цим приладом. Інакше існує загроза нещасних випадків, які можуть призвести до поранень і пошкодження приладу. Якщо у Вас виникли запитання, обов'язково зверніться до офіційного дилера.

Оригінальні інструменти, навісне приладдя та запасні частини STIHL за своїми властивостями оптимально підходять для приладу та вимог користувача. Оригінальні запчастини STIHL можна визначити за номером запчастини, написом STIHL і маркуванням на запчастинах компанії STIHL (за потреби). На запчастинах малого розміру може бути присутній лише знак маркування.

Підтримуйте попереджувальні та вказівні наклейки чистими, щоб їх можна було прочитати. Пошкоджені або загублені наклейки слід замінювати новими оригінальними наклейками, які можна придбати у офіційного дилера STIHL. Якщо деталь потрібно замінити на нову, зверніть увагу, щоб нова деталь мала аналогічну наклейку.

Роботи з робочим органом аератора можна проводити лише у цупких робочих рукавичках і з надзвичайною обережністю.

При роботі з робочим органом аератора майте завжди на увазі, що навіть якщо мережевий штекер витягнутий з розетки, ножі все одно можуть обертатися.

Щоб пристрій був завжди готовий до безпечної роботи, міцно закручуйте всі гайки та гвинти.

Регулярно перевіряйте весь прилад і кошик (додаткове обладнання, яке не входить у комплект постачання), особливо перед зберіганням (наприклад, зимовим періодом), на наявність зносу та пошкоджень. З міркувань безпеки відразу міняйте зношені чи пошкоджені деталі, щоб прилад завжди був у надійному робочому стані.

Зняті для проведення технічного обслуговування конструктивні елементи й захисні механізми необхідно негайно встановити відповідно до чинних вимог.

#### 4.8 Зберігання при довгих перервах у роботі

Коли прилад охолоне, його слід зберігати в сухому закритому приміщенні.

Переконайтеся щодо захищеності приладу від некомпетентних осіб (наприклад, дітей).

Дбайливо очистьте прилад перед збереженням (наприклад, зимова пауза).

Зберігайте прилад у технічно безпечному стані.

Зберігайте прилад на рівній поверхні так, щоб він не міг ненавмисно відкотитися.

#### 4.9 Утилізація

Переконайтеся у відповідній утилізації пристрою, що вийшов із ладу. Перед утилізацією розберіть пристрій. Щоб уникнути нещасних випадків,

насамперед слід від'єднати мережевий кабель і кабель електродвигуна від вимикачів двигуна.

#### Робочий орган аератора може спричинити травми!

Ніколи не залишайте без нагляду прилад, який вийшов з експлуатації. Подбайте про те, щоб пристрій і ножі зберігались у недоступному для дітей місці.

### 5. Опис позначень



#### Увага!

Перед введенням пристрою в експлуатацію прочитайте посібник з експлуатації та дотримуйтеся правил техніки безпеки.



#### Небезпека травмування!

Не допускайте сторонніх осіб у небезпечну зону.



#### Обережно! Гострі ножі!

Не наближайте до ножів пальці рук і ніг. Перед технічним обслуговуванням, налаштуванням або чищенням чи у випадку заплутування або пошкодження з'єднувального кабелю обов'язково витягніть мережевий штекер із розетки. Після вимкнення електродвигуна ножі продовжують обертатися.

#### Небезпека ураження електричним струмом!

Тримайте з'єднувальний кабель подалі від ножів.

Не працюйте під дощем й у вологій місцевості.

Користуйтеся захисними окулярами

Увімкнуті електродвигун.

Робочий орган аератора в положенні для транспортування



Робочий орган аератора в робочому положенні

## 6. Комплект постачання



Поз.	Опис	К-сть
A	Базовий прилад	1
B	Гвинт з напівпотаємною головкою з кабельним блоком	2
C	Барашковий гвинт	2
D	Затискач для кабелю	2
-	Посібник з експлуатації	1

## 7. Підготовка приладу до експлуатації



### Небезпека травмування!

Дотримуйтеся відповідних правил, наведених у розділі «Техніка безпеки». (⇒ 4.)

Дотримуйтеся вказівок у розділі «Транспортування приладу», коли витягуєте аератор для газонів з упаковки. Насамперед, не забудьте надягти рукавиці та уникайте контакту з ножами. (⇒ 4.4)

- Для виконання всіх описаних робіт установіть прилад на рівній і твердій горизонтальній поверхні.

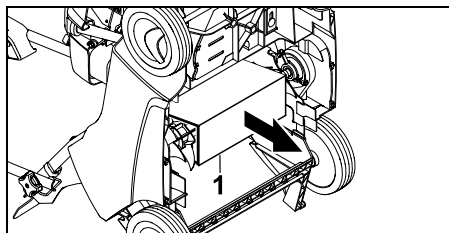

- Вийміть картонну вкладку (1) з нижньої частини приладу.

### 7.1 Монтаж ручки керування

#### Монтаж верхньої частини ручки керування



- Верхню частину ручки керування (1) встановіть на обидві нижні частини ручки керування.
- Гвинти з напівпотаємною головкою з кабельним блоком (B) встановити в отвори зсередини назовні та закрутити барашковими гвинтами (C).
- Зачепити кабель (2) на правому кабельному блоці (3) та тросик (4) на лівому кабельному блоці (5) як зображено на малюнку.

#### Монтаж затискача кабелю:



### Небезпека ураження електричним струмом!

Щоб не пошкодити ізоляцію ручки керування, затискач кабелю потрібно притискати лише вручну. Не використовуйте для цього жодних інструментів (на зразок молотка чи викрутки).

- Установіть перший затискач кабелю (D) на верхній частині ручки керування. Відстань між затискачем кабелю та перемикачем: **25 - 27 см**
- Установіть другий затискач кабелю (D) на нижній частині ручки керування.
- Вкладіть електрокабель (2) в обидва затискачі для кабелів, як показано на малюнку. Закрийте скобу (6) до фіксування.

### 7.2 Складання ручки керування



### Небезпека затискання!

Коли барашкові гвинти ослаблено, верхня частина ручки керування (C) може складатися. Тому під час відкручування барашкових гвинтів тримайте рукою верхню частину ручки керування (1) в найвищому положенні.

### Положення для транспортування

(для компактного транспортування та зберігання).

- Барашкові гвинти (C) відкрутіть настільки, щоб вони могли вільно повертатися та щоб верхню частину ручки керування (1) можна було скласти вперед і покласти на пристрій. При цьому слідкуйте, щоб не пошкодити електрокабель.



Завдяки виточкам на різьбі гвинтів з напівкруглими низькими головками барашкові гвинти не зможуть самостійно відкрутитися і загубитися під час роботи.



**Робоча позиція** (для переміщення приладу).

- Верхню частину ручки керування (1) відкиньте назад і притримуйте рукою.
- Закрутіть барашкові гвинти (С).

### 7.3 Робочий орган аератора

#### Опускання робочого органу аератора в робоче положення



#### Небезпека травмування!

При опусканні робочого органу, що обертається, аератор буде автоматично рухатись вперед.

- Переведіть важіль робочого органу аератора (1) у робоче положення у напрямку стрілки, як зображено на малюнку. Робочий орган аератора опуститься на налаштовану робочу глибину. (⇒ 7.4)



#### Піднімання робочого органу аератора в положення для транспортування



- Переведіть важіль робочого органу аератора (1) у положення для транспортування й зафіксуйте.



### 7.4 Регулювання робочої глибини



Можна встановити **шість** різних положень робочої глибини.

#### Ступінь 1:

Найменша робоча глибина

#### Ступінь 6:

Найбільша робоча глибина

Діапазон регулювання: **25 мм**.

- **1** Важіль робочого органу аератора (1) перевести у положення для транспортування та защепнути. (⇒ 7.3)
- **2** Встановіть бажану робочу глибину за допомогою барашкового гвинта робочої глибини (2).

#### Примітка:

- Процес аерації слід починати з найменшої робочої глибини (**ступінь 1**). Якщо результати аерації недостатні, робочу глибину слід поступово збільшувати.
- **Зношування ножа** можна компенсувати вибором більшої робочої глибини.
- Якщо ножі нові, не можна встановлювати ступені 5 та 6, оскільки це може призвести до пошкодження коріння трави під час аерації.



Робочу глибину слід встановлювати залежно від ступеня зношування ножа та від ґрунту. Внаслідок обертання ножів та завдяки власній вазі аератор чинить тиск на поверхню. Тому на м'якому ґрунті робочий орган проникає в ґрунт глибше, ніж на твердій поверхні.

## 8. Вказівки щодо роботи



#### Небезпека травмування!

Негайно розплутайте кабель, якщо він заплутався.

Під час аерування з'єднувальний кабель має проходити позаду вас. З'єднувальний кабель можна випадково розрізати під час аерування або спіткнутися об нього. Це створює високий ризик нещасних випадків. Працювати слід таким чином, щоб з'єднувальний кабель завжди проходив по скошеній ділянці та був видимий.

### 8.1 Вказівки щодо аерації

#### Регулярна аерація газону робить його

нечутливим до сухості, спеки та холоду. Щорічна аерація робить траву менш схильною до захворювань, окрім того, усуваються затвердіння ґрунту (вони виникають після ігор з м'ячем, вечірок чи свят). – Утворюється зелений газон з рівномірним трав'яним покриттям.

#### Час:

Найкращий час для щорічної аерації — рання весна.

Якщо газон аерують частіше одного разу на рік, то обробку не слід проводити посеред літа чи в другій половині осені.

Газону після аерації потрібно декілька тижнів для відновлення. Тому аерація в період росту навесні є оптимальною.

Газон, що дуже заріс, слід обробляти двічі на рік. Перший раз — навесні, а другий — восени.

### Підготовка газону:

Перед аерацією слід скосити траву до висоти 2-3 см.

Чим нижче скошено траву, тим краще аерувати газон.

Не можна аерувати свіжозасіяний, мокрий чи занадто сухий газон.

### Поради як отримати оптимальний результат роботи:

- Щоб не пошкодити коріння трави, слід надрізати лише ґрунт. (⇒ 7.4)
- Ведіть аератор прямо, паралельними лініями.
- Робоча швидкість повинна бути рівномірною.
- Перед поворотом встановлюйте робочий орган аератора в транспортне положення. (⇒ 7.3)
- Уникайте тривалого перебування на якомусь одному місці.
- Якщо газон сильно розрісся, слід повторно проаерувати оброблену ділянку впоперек перших доріжок.

### Після аерації:

- Приберіть газон від залишків після аерації
- Внесіть в газон добрива та засійте порожні місця, якщо вони виникли.
- Добре полийте газон.

---

## 8.2 Робоча зона користувача



- З міркувань безпеки під час роботи електромотора користувач повинен завжди перебувати в робочій зоні позаду ручки керування. Завжди дотримуйтеся безпечної відстані, заданої ручкою керування.
- Аератором для газонів повинна керувати лише одна особа. Сторонніх осіб не можна допускати в небезпечну зону. (⇒ 4.)

---

## 8.3 Припустиме навантаження електродвигуна

Вмикати електродвигун лише тоді, коли робочий орган аератора знаходиться в положенні для транспортування.

Навантаження на аератор для газонів не повинно викликати значного зниження кількості обертів електродвигуна.

При зменшенні кількості обертів треба знизити швидкість просування. За необхідності перевести робочий орган аератора в положення для транспортування, вибрати меншу глибину аерації та продовжити процес аерації.

---

## 8.4 Захист електродвигуна від перенавантаження

У випадку перенавантаження автоматично спрацьовує вбудований механізм термозахисту від перенавантаження й електродвигун вимикається.

Причини перенавантаження:

- зависока швидкість переміщення
- ножі надто глибоко проникають у ґрунт
- невідповідний або задовгий з'єднувальний кабель — спад напруги (⇒ 10.1)
- засмічення вентиляційної решітки (отворів для всмоктування повітря)

### Повторний запуск

Після охолодження протягом макс. 10 хв. (залежно від температури навколишнього середовища) увімкніть прилад, як зазвичай. (⇒ 10.3)

---

## 8.5 Якщо заклинило робочий орган аератора

Негайно вимкніть електродвигун і витягніть мережевий штекер. Перевірте прилад, особливо робочий орган аератора, на наявність пошкоджень та усуньте причину несправності.

## 9. Захисні механізми

Прилад оснащено багатьма запобіжними механізмами для безпечного користування та захисту від неправильного використання.



### Небезпека травмування!

Якщо виявлено несправність запобіжного механізму, приладом користуватися не можна. Зверніться до офіційного дилера. Компанія STIHL рекомендує звертатися до офіційного дилера STIHL.

## 9.1 Захисні механізми

Аератор для газонів оснащений захисними механізмами, які запобігають ненавмисному контакту з ножами та залишками аерації, які викидаються.

До них належать корпус, клапан викидача та правильно встановлена ручка керування.

## 9.2 Обслуговування двома руками

Електродвигун можна ввімкнути тільки тоді, коли права рука натискає й утримує кнопку ввімкнення, а ліва притискає ручку зупинки двигуна до ручки керування.

# 10. Введення приладу в експлуатацію

## 10.1 Підключення приладу до електромережі



### Небезпека ураження електричним струмом!

Дотримуйтеся відповідних правил, наведених у розділі «Техніка безпеки» (⇒ 4.2).

Користуючись кабельним барабаном, пильнуйте, щоб з'єднувальний кабель був повністю розмотаний, інакше можлива втрата потужності й перегрів двигуна через високий електричний опір.

Дозволено використовувати лише такі з'єднувальні кабелі, вага яких не менша ваги таких гумових шлангів:

**H07 RN-F DIN/VDE 0282**

## Мінімальна площа поперечного розрізу:

**за довжини до 25 м: 3 x 1,5 мм<sup>2</sup>**

**за довжини до 50 м: 3 x 2,5 мм<sup>2</sup>**

Муфти з'єднувального кабелю мають бути виготовлені з гуми або мати гумове покриття та відповідати такому стандарту:

**DIN/VDE 0620**

Напруга та частота мережі мають збігатися з даними, указаними на заводській табличці або в розділі «Технічні дані» (⇒ 18.).

З'єднувальний мережевий кабель слід захистити запобіжником достатнього номіналу (⇒ 18.).

Цей прилад призначено для експлуатації в мережі з повним опором системи  $Z_{\text{макс}}$ . У пункті передачі (підключення до будинку) з максимальним значенням **0,49 Ом** (при частоті 50 Гц).

Користувач повинен забезпечити експлуатацію приладу лише за наявності електричної мережі, яка відповідає вказаним умовам. За потреби повний опір системи можна з'ясувати в місцевій службі електропостачання.

## 10.2 Фіксатор для зменшення зусилля розтягу



Під час роботи фіксатор для зменшення зусилля розтягу запобігає випадковому висмикуванню з'єднувального кабелю та можливому пошкодженню елементів підключення приладу до електромережі.

Тому з'єднувальний кабель слід прокладати через цей фіксатор.

- Згорніть з'єднувальний кабель (1) у петлю та протягніть її крізь отвір (2).
- Накиньте петлю на гачок (3) і зафіксуйте.

## 10.3 Увімкнути аератор



### Небезпека травмування!

Вмикати електродвигун лише тоді, коли робочий орган аератора знаходиться в положенні для транспортування. Ніколи не нахиляти аератор для газонів для ввімкнення електродвигуна.

- **1** Натисніть (1) і утримуйте кнопку ввімкнення.
- **2** Ручку зупинки двигуна (2) підтягніть до ручки керування та утримуйте.
- Кнопку ввімкнення (1) можна відпустити після притискання ручки зупинки двигуна (2).
- Опустити робочий орган аератора в робоче положення і почати обробляти газон. (⇒ 7.3)

## 10.4 Вимкнення аератора



- Робочий орган аератора перевести у положення для транспортування. (⇒ 7.3)
- Відпустіть ручку зупинки двигуна (1). Електродвигун і ножі аератора повністю зупиняться через короткий час гальмування.

## 11. Обслуговування

### 11.1 Загальні відомості



#### **Небезпека травмування!**

Дотримуйтеся відповідних правил, наведених у розділі «Техніка безпеки» (⇒ 4.).

### Щорічне технічне обслуговування у офіційного дилера

Один раз на рік аератор для газонів повинен перевіряти спеціаліст. Компанія STIHL рекомендує звертатися до офіційного дилера STIHL.

### 11.2 Чищення приладу

#### Періодичність технічного обслуговування Після кожного використання.



Бережливе поводження дає змогу вберегти прилад від пошкоджень і подовжити термін його експлуатації.

- Установіть аератор для газонів на рівній і твердій горизонтальній поверхні.
- **Положення для чищення**  
Відчепіть кошик (додаткове приладдя — не входить у комплект постачання), складіть верхню частину (1) ручки керування (⇒ 7.2) та підніміть клапан викидача (2). Поставте аератор для газонів (3), піднявши його попереду за ручку для транспортування (4), в положення для очищення. Відставте аератор для газонів як зображено на малюнку та залиште верхню частину ручки керування лежати на землі.

- Для чищення приладу використовуйте лише воду та щітку або ганчірку. Налиплі залишки зніміть за допомогою дерев'яної палички. За потреби використовуйте спеціальний засіб для чищення (наприклад, марки STIHL).
- Заборонено мити електричні вузли, такі як перемикачі, деталі електродвигуна, клинчастий ремінь, прокладки та місця розташування підшипників, струменем води під тиском або очищувачами високого тиску.
- Чищення робочого органу аератора.
- Видаліть забруднення з вентиляційної решітки (отворів для всмоктування повітря) між капотом електродвигуна та корпусом, щоб забезпечити його достатнє охолодження.

### 11.3 Електричний двигун і колеса

Двигун не потребує технічного обслуговування.

Підшипники коліс не потребують технічного обслуговування.

### 11.4 Верхня частина ручки керування

#### Періодичність технічного обслуговування: перед кожним використанням

- Перевірте верхню частину ручки керування на наявність пошкоджень (вона вкрита ізоляцією). У випадку її пошкодження не користуйтеся аератором для газонів, доки не замініте у дилера верхню частину ручки керування. Компанія STIHL рекомендує звертатися до офіційного дилера STIHL.

### 11.5 Робочий орган аератора



#### **Небезпека травмування!**

Зношені ножі можуть відламатися та спричинити тяжкі травми. Тому технічне обслуговування слід обов'язково виконувати згідно з описом.

#### Періодичність технічного обслуговування: перед кожним використанням

- Поставте аератор для газонів у положення для чищення. (⇒ 11.2)
- Перевірте робочий орган аератора (тобто ножовий вал, ножі, запобіжні шайби, кільцевий затискач) на предмет зносу, міцність посадки, наявність тріщин або інших пошкоджень.

#### Контроль зношуваності

Ножі слід замінити, якщо прилад не надрізає ґрунт навіть за найбільшої робочої глибини (ступінь 6). Ножі слід завжди міняти комплектом.

**Ніколи не наточуйте ножі!**

Несправні або зношені деталі необхідно ремонтувати або замінити у офіційного дилера. Компанія STIHL рекомендує звертатися до офіційного дилера STIHL.

## 11.6 Зберігання та зимовий період

- Аератор для газонів слід зберігати в сухому закритому приміщенні з малим вмістом пилу. Переконайтеся, що до пристрою не матимуть доступу діти.
- Зберігайте аератор для газонів лише в безпечному робочому стані, за потреби складіть ручку керування.
- Всі гайки, болти та гвинти повинні бути затягнуті, замініть попереджувальні написи на приладі, які стерлись, перевірте весь пристрій, включаючи кошик (додаткове приладдя, яке не входить у комплект постачання), на наявність зносу та пошкоджень. Замінійте зношені та пошкоджені деталі.
- Готуючи прилад до зберігання, слід усунути можливі несправності.

Залишаючи аератор на тривале зберігання (зимовий період), додатково дотримуйтеся наведених нижче правил.

- Старанно почистіть всі зовнішні деталі пристрою.
- Добре змажте рухомі компоненти приладу мастилом або жиром.

## 12. Транспортування

### 12.1 Транспортування



#### Небезпека травмування!

Під час транспортування дотримуйтеся правил, наведених у розділі «Техніка безпеки». (⇨ 4.)

Для транспортування завжди одягайте відповідний захисний одяг (захисне взуття, міцні рукавиці).  
Перед підніманням і транспортуванням обов'язково від'єднайте мережевий кабель.

#### Перенесення приладу

- Аератор для газонів слід завжди переносити удвох. Завжди витримуйте достатню дистанцію від ножів аератора до тіла, зокрема ступні та ноги.  
Прилад слід піднімати або переносити, тримаючи (1) виключно за верхню частину ручки (2), а при складеній верхній частині ручки — тримаючи за нижню частину ручки керування (3).

#### Закріплення приладу

- Закріпіть аератор і кошик для трави (додаткове приладдя, яке не входить у комплект постачання) на вантажній платформі відповідними кріпильними засобами. Перевозити пристрій слід лише в стоячому положенні на колесах.

- Закріпити троси або паси на нижніх частинах ручки керування (3), на передній осі (4) та на розпірці корпусу під клапаном викидача (5).

## 13. Зведення зносу до мінімуму та запобігання пошкодженням

**Важлива інформація про догляд і технічне обслуговування для продукції типу**

**Аератор для газонів із ручним керуванням і живленням від мережі (STIHL RLE)**

Компанія STIHL не несе відповідальності за травмування людей і пошкодження майна, спричинені недотриманням наведених у посібнику з експлуатації вимог, у першу чергу інструкцій з експлуатації та обслуговування, а також правил техніки безпеки, або застосування недозволеного навісного обладнання і запасних частин.

Обов'язково дотримуйтеся наведених нижче інструкцій, щоб запобігти пошкодженням і надмірному зносу вашого приладу STIHL.

### 1. Швидкозношувані деталі

Окремі деталі приладів STIHL навіть за умови належної експлуатації зношуються. Їх, залежно від тривалості та способу використання, потрібно своєчасно замінювати.

Зокрема, до них належать:

- ножі
- клинчастий ремінь
- кошик-уловлювач (приладдя — не входить до комплекту поставки)

## 2. Дотримання вимог, наведених у цьому посібнику з експлуатації

Під час експлуатації, технічного обслуговування та зберігання приладів STIHL необхідно ретельно виконувати наведені в цьому посібнику вказівки. Відповідальність за всі пошкодження, які виникли в результаті недотримання інструкцій із техніки безпеки, експлуатації та техобслуговування, несе користувач.

Насамперед ідеться про:

- використання недостатнього (за площею поперечного перерізу) кабелю живлення;
- неправильне підключення до мережі (з невідповідною напругою);
- недозволені компанією STIHL зміни в конструкції приладу;
- використання недозволеного, невідповідного або неякісного інструменту та приладдя;
- використання приладу не за призначенням;
- використання приладу у спортивних заходах та інших змаганнях;
- пошкодження приладу в результаті експлуатації з дефектними компонентами.

## 3. Технічне обслуговування

Усі роботи, перелічені в розділі «Обслуговування», потрібно виконувати регулярно.

Якщо користувач не в змозі виконати необхідні роботи самостійно, йому слід звернутися до офіційного дилера.

Для технічного обслуговування та ремонту приладів компанія STIHL рекомендує звертатися до офіційного дилера STIHL.

Спеціалісти офіційних дилерських центрів STIHL регулярно проходять навчання та отримують технічний інструктаж.

У випадку невиконання робіт із техобслуговування можливі пошкодження приладу, відповідальність за які несе користувач.

Зокрема, йдеться про такі пошкодження:

- пошкодження електродвигуна в результаті засмічення вентиляційних прорізів (отворів для всмоктування повітря);
- корозія та інші пошкодження в результаті неправильного зберігання;
- пошкодження приладу через використання неякісних запчастин;
- пошкодження внаслідок несвоєчасного/недостатнього техобслуговування або виконання ремонту чи техобслуговування не в майстерні спеціалізованого сервісного центру.

## 14. Захист довкілля



Зрізану траву слід не викидати на сміття, а переробляти на компост.

Упаковка, прилад і додаткове приладдя виготовлені із матеріалів, які підлягають вторинній переробці, і повинні утилізуватися належним чином.

Роздільна, екологічно коректна утилізація сприяє повторному використанню цінних матеріалів. Тому після закінчення звичайного терміну експлуатації прилад слід відвезти в пункт прийому цінних матеріалів. Під час утилізації дотримуйтеся вказівок, наведених у розділі «Утилізація». (⇒ 4.9)

Зверніться до центру утилізації або сервісного центру, щоб дізнатися, як правильно утилізувати відходи.

## 15. Замінювані запчастини

Комплект ножів:  
6290 007 1000

## 16. Додаткове приладдя

Кошик-уловлювач AFK 050:  
6910 700 9600

## 17. Декларація виробника про відповідність стандартам ЄС

### 17.1 Аератор для газонів STIHL RLE 540.0

STIHL Tirol GmbH  
Hans Peter Stihl-Straße 5  
6336 Langkampfen (Лангкампфен)  
Австрія

заявляє під власну відповідальність, що

- Тип конструкції: електричний аератор
- Марка: STIHL

– Тип: RLE 540.0

– Серійний ідентифікатор: 6290

відповідає релевантним положенням Директив 2000/14/ЕС, 2006/42/ЕС, 2014/30/EU, 2011/65/EU і 2009/125/ЕС, було розроблено та виготовлено відповідно до версій зазначених нижче стандартів, чинних на дату виробництва: EN 50636-2-92, EN 60335-1, EN 55014-1, EN 55014-2, EN 61000-3-2 та EN 61000-3-3 (якщо застосовно).

Назва й адреса партнерської організації:  
TÜV Rheinland LGA Products GmbH  
Tillystraße 2  
90431 Nürnberg (Нюрнберг, Німеччина)

Виміряний і гарантований рівні звукової потужності було визначено відповідно до Директиви 2000/14/ЕС, Додатка V.

– Виміряний рівень звукової потужності: 86 дБ(А)

– Гарантований рівень звукової потужності: 89 дБ(А)

Технічна документація зберігається в разі дозволу на експлуатацію приладу STIHL Tirol GmbH.

Рік випуску та серійний номер вказано на аераторі для газонів.

Лангкампфен, 27.01.2021

STIHL Tirol GmbH  
FN 46276 d, Landesgericht Innsbruck  
(Земельний суд Інсбрука)

в. о.



Матіас Фляйшер, керівник відділу досліджень і розробки

в. о.



Свен Цімерман, керівник відділу якості

### 17.2 Знак відповідності

**EAC** Інформація щодо сертифікатів та заяв про відповідність вимогам EAC, які підтверджують виконання технічних Директив та вимог Митного Союзу є на сайтах [www.stihl.ru/eac](http://www.stihl.ru/eac) або її можна замовити по телефону у відповідному національному представництві STIHL.



Технічні Директиви та вимоги України виконуються.

### 17.3 Встановлена тривалість використання

Повна встановлена тривалість використання становить до 30 років.

Встановлена тривалість використання передбачає регулярне технічне обслуговування та догляд відповідно до вимог інструкції з використання.

### 17.4 Штаб-квартира STIHL

ANDREAS STIHL AG & Co. KG  
Badstrasse 115  
71336 Waiblingen  
Німеччина

### 17.5 Дочірні компанії STIHL

#### РОСІЙСЬКА ФЕДЕРАЦІЯ

ООО «АНДРЕАС ШТИЛЬ МАРКЕТИНГ»  
вул. Тамбовська, буд. 12, літ. В, офіс 52  
192007 Санкт-Петербург, Росія  
Гаряча лінія: +7 800 4444 180  
E-mail: [info@stihl.ru](mailto:info@stihl.ru)

#### УКРАЇНА

ТОВ «Андреас Штіль»  
вул. Антонова 10, с. Чайки  
08135 Київська обл., Україна  
Телефон: +38 044 393-35-30  
Факс: +380 044 393-35-70  
E-mail: [info@stihl.ua](mailto:info@stihl.ua)  
[www.stihl.ua](http://www.stihl.ua)  
Гаряча лінія: +38 0800 501 930

### 17.6 Представники STIHL

#### БІЛАРУСЬ

Представництво  
ANDREAS STIHL AG & Co. KG  
вул. К. Цеткін, 51-11а  
220004 Мінськ, Білорусь  
Гаряча лінія: +375 17 200 23 76

## КАЗАХСТАН

Представництво  
ANDREAS STIHL AG & Co. KG  
вул. Шагабутдінова, 125А, оф. 2  
050026 Алмати, Казахстан  
Гаряча лінія: +7 727 225 55 17

### 17.7 Імпортери STIHL

#### РОСІЙСЬКА ФЕДЕРАЦІЯ

ООО "ШТИЛЬ ЗЮДВЕСТ"  
350000, Російська Федерація,  
г. Краснодар, ул. Западный обход, д.  
36/1

ООО "ФЛАГМАН"  
194292, Російська Федерація,  
г. Санкт-Петербург, 3-ий Верхний  
переулок, д. 16 литер А, помещение 38

ООО "ПРОГРЕСС"  
107113, Російська Федерація,  
г. Москва, ул. Маленковская, д. 32, стр.  
2

ООО "АРНАУ"  
236006, Російська Федерація,  
г. Калининград, Московский проспект, д.  
253, офис 4

ООО "ИНКОР"  
610030, Російська Федерація,  
г. Киров, ул. Павла Корчагина, д. 1Б

ООО "ОПТИМА"  
620030, Російська Федерація,  
г. Екатеринбург, ул. Карьерная д. 2,  
Помещение 1

ООО "ТЕХНОТОРГ"  
660112, Російська Федерація,  
г. Красноярск, ул. Парашютная, д. 15

ООО "ЛЕСОТЕХНИКА"  
664540, Російська Федерація,  
с. Хомутово, ул. Чапаева, д. 1, оф. 39

#### УКРАЇНА

ТОВ «Андреас Штіль»  
вул. Антонова 10, с. Чайки  
08135 Київська обл., Україна

#### БІЛОРУСЬ

ООО «ПИЛАКОС»  
ул. Тимирязева 121/4 офис 6  
220020 Минск, Беларусь

УП «Беллесэкспорт»  
ул. Скрыганова 6.403  
220073 Минск, Беларусь

#### КАЗАХСТАН

ИП «ВОРОНИНА Д.И.»  
пр. Райымбека 312  
050005 Алматы, Казахстан

#### КИРГИЗСТАН

ОсОО «Муза»  
ул. Киевская 107  
720001 Бишкек, Киргизия

## ВІРМЕНІЯ

ООО «ЮНИТУЛЗ»  
ул. Г. Парпеци 22  
0002 Ереван, Армения

## 18. Технічні характеристики

Тип	RLE 540.0
Серійний ідентифікатор	6290
Тип двигуна	Електродвигун
Напруга	230 В~
Споживана потужність	1600 Вт
(ЕС) 2019/1781	§2(2) (j)
Частота	50 Гц
Запобіжник	10 А
Клас захисту	II
Тип захисту	IPX 4
Приладдя аератора	14 стаціонарних вертикальних ножів
Привод ножів аератора	постійний
Частота обертів двигуна	2840 об/хв
Робоча ширина	38 см
Робоча глибина	6 ступенів, діапазон регулювання 25 мм
Діаметр переднього колеса	180 мм
Діаметр заднього колеса	180 мм
Довжина	126 см
Ширина	54 см
Висота	111 см



**Тип** RLE 540.0  
**Вага** 28 кг

### Емісія шуму:

Відповідно до директиви 2000/14/ЕС:

Гарантований  
рівень звукової  
потужності,  $L_{WA,d}$  89 дБ(A)

Відповідно до директиви 2006/42/ЕС:

Рівень гучності на  
робочому місці,  $L_{pA}$  72 дБ(A)  
Похибка,  $K_{pA}$  2 дБ(A)

### Вібрації, що передаються на руки:

Параметри вібрації вказано відповідно до EN 12096:

Вимірне значення  
 $a_{hw}$  1,95 м/с<sup>2</sup>  
Похибка,  $K_{hw}$  0,98 м/с<sup>2</sup>

Вимірювання відповідно до стандарту EN 20643

## 18.1 REACH

REACH – це постанова ЄС про реєстрацію, оцінювання та допускання хімічних речовин.

Для отримання інформації про виконання постанови REACH (EG) № 1907/2006 перейдіть на веб-сторінку [www.stihl.com/reach](http://www.stihl.com/reach)

## 19. Усунення несправностей

✘ Якщо вам потрібна кваліфікована допомога, рекомендуємо звернутися до офіційного дилера STIHL.

### Несправність:

Не запускається електродвигун.

### Можлива причина:

- Немає напруги в мережі
- Робочий орган аератора не в положенні для транспортування
- Не натиснуто кнопку ввімкнення.
- Ножовий вал заблокований
- Пошкоджено з'єднувальний кабель/штекер, штепсельну муфту або вимикач
- Спрацював захист електродвигуна від перенавантаження

### Усунення:

- Перевірте запобіжник (⇒ 10.1).
- Робочий орган аератора перевести в положення для транспортування (⇒ 7.3)
- Натисніть кнопку ввімкнення (⇒ 10.3).
- Перевести робочий орган аератора в положення для транспортування та почистити корпус і викидний отвір (витягнути штекер). (⇒ 7.3), (⇒ 11.2)
- Перевірте та за потреби замініть кабель, вилку або вимикач (⇒ 10.1). (✘)
- Зачекайте, доки пристрій охолоне (⇒ 8.4). (✘)

### Несправність:

Часто спрацьовує мережевий запобіжник.

### Можлива причина:

- Неправильно підібраний з'єднувальний кабель.
- перенавантаження мережі;

- Перевантаження приладу через надто глибоко виставлені ножі

### Усунення:

- Виберіть відповідний з'єднувальний кабель (⇒ 10.1)
- Підключіть прилад до іншого електричного ланцюга
- Зменшити робочу глибину та швидкість переміщення (⇒ 7.4)

### Несправність:

Прилад сильно вібрає під час роботи.

### Можлива причина:

- Робочий орган аератора несправний
- Ослабло кріплення електродвигуна

### Усунення:

- Перевірте та за потреби відремонтуйте ножі, ножовий вал, розпірні втулки, гвинти, гайки та підшипники робочого органу аератора (⇒ 11.5), (✘)
- Притягнути гвинтами електродвигун (✘)

### Несправність:

Поганий результат роботи

### Можлива причина:

- Ножі встановлені на занадто велику глибину (лисина, видалається велика частка трави)
- Ножі встановлено на занадто малу глибину (дерн видалається у незначній мірі або не видалається зовсім)
- Ножі досягли межі зносу
- Клиначастий ремінь має дефекти, він зносився або занадто слабо натягнутий

### Усунення:

- Зменшіть робочу глибину (⇒ 7.4)
- Збільшіть робочу глибину (⇒ 7.4)

- Замініть ножі (⇒ 11.5), (✘)
- Замініть клинчастий ремінь (✘)

#### Несправність:

Ножі не обертаються

#### Можлива причина:

- Клинчастий ремінь має дефекти
- Робочий орган аератора несправний

#### Усунення:

- Замініть клинчастий ремінь (✘)
- Відремонтуйте робочий орган аератора (⇒ 11.5), (✘)

#### Несправність:

Неможливо опустити або підняти робочий орган аератора

#### Можлива причина:

- Пусковий тросик має дефекти або ж він провис

#### Усунення:

- Замініть або відремонтуйте пусковий тросик (✘)

#### Несправність:

Неможливо відрегулювати робочу глибину

#### Можлива причина:

- Робочий орган аератора в робочому положенні
- Барашковий гвинт або регулюючий елемент несправні

#### Усунення:

- Робочий орган аератора слід перевести в положення для транспортування (⇒ 7.3)
- Відремонтуйте барашковий гвинт чи регулюючий елемент (✘)

## 20. План технічного обслуговування

### 20.1 Підтвердження передач

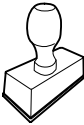
<p><b>Модель:</b> _____</p> <p><b>Серійний номер:</b></p> <p><input type="text"/> <input type="text"/> <input type="text"/> <input type="text"/> <input type="text"/> <input type="text"/> <input type="text"/> <input type="text"/> <input type="text"/> <input type="text"/></p> <p><b>Дата:</b> <input type="text"/> <input type="text"/> <input type="text"/> <input type="text"/> <input type="text"/> <input type="text"/> <input type="text"/> <input type="text"/></p> <div style="text-align: center;">  </div> <p>Наступне обслуговування</p> <p><b>Дата:</b> <input type="text"/> <input type="text"/> <input type="text"/> <input type="text"/> <input type="text"/> <input type="text"/> <input type="text"/> <input type="text"/></p>
--

### 20.2 Підтвердження про надання технічного обслуговування



Під час технічного обслуговування надайте цей посібник з експлуатації офіційному дилеру STIHL. На заздалегідь надрукованих полях він зробить запис про проведення технічного обслуговування.

 Дата проведення обслуговування

 Дата проведення наступного обслуговування

## Қымбатты сатып алушылар,

STIHL таңдағаныңыз үшін қуаныштымыз. Біз өзіміздің жоғары сапалы өнімдерімізді клиенттеріміздің қажеттіліктеріне сәйкес әзірлейміз және өндіреміз. Тіпті төтенше жүктемелердің өзінде жоғары дәрежелі сенімділікке ие өнімдер осылай жасалады.

STIHL фирмасы да қызмет көрсетудегі жоғары сапаны жақтайды. Біздің мамандандырылған дилерлеріміз білікті кеңес береді және оқытады, сондай-ақ жан-жақты техникалық қолдау көрсетеді.

Сеніміңіз үшін Сізге алғыс білдіреміз және STIHL өнімдерінен көп ләззат алуыңызды тілейміз.

Др. Nikolas Stihl

## МАҢЫЗДЫ! ҚОЛДАНУДЫҢ АЛДЫНДА ОҚЫП ШЫҒЫҢЫЗ ЖӘНЕ САҚТАП ҚОЙЫҢЫЗ.

## 1. Мазмұны

<b>Аталмыш пайдалану жөніндегі нұсқаулық жайында</b>	<b>434</b>
Жалпы ақпарат	434
Пайдалану жөніндегі осы нұсқаулықты қалай қолдану керек	434
Түрлі елдерге арналған нұсқалар	434
<b>Құрылғылардың сипаты</b>	<b>435</b>
<b>Қауіпсіздік шаралары</b>	<b>435</b>
Жалпы ережелер	435
Ескерту – ток соғу қаупі бар	436
Киім және әбзел	437
Құрылғыны тасымалдау	437
Жұмысты бастамас бұрын	437
Жұмыс барысында	438
Техникалық қызмет көрсету, тазалау, жөндеу және сақтау	440
Ұзақ мерзім бойы сақтау	441
Кәдеге жарату	441
<b>Таңбалардың сипаттамасы</b>	<b>441</b>
<b>Жеткізілім жиынтығы</b>	<b>442</b>
<b>Қолданысқа дайындау</b>	<b>442</b>
Бас тұтқаны монтаждау	442
Бас тұтқаны жинау	443
Аэратор блогы	443
Жұмыс тереңдігін орнату	443
<b>Жұмыс нұсқаулары</b>	<b>443</b>
Қопсыту туралы нұсқаулар	444
Пайдаланушының жұмыс аймағы	444
Электр қозғалтқышқа дұрыс жүктеме түсіру	444
Электр қозғалтқышты қызып кетуден қорғау құрылғысы	444
Аэратор блогы бұғатталған жағдайда	445
<b>Сақтандырғыш құрылғылар</b>	<b>445</b>
Қорғаныс құрылғылары	445
Екі қолмен жұмыс істеу	445
<b>Қолданысқа енгізу</b>	<b>445</b>
Құрылғыны желіге қосу	445
Тартудан жеңілдету	445
Аэраторды қосу	446
Аэраторды өшіру	446
<b>Техникалық қызмет көрсету</b>	<b>446</b>
Жалпы ережелер	446
Құрылғыны тазалау	446
Электр қозғалтқышы және доңғалақ	446
Бас тұтқаның жоғарғы бөлігі	447
Аэратор блогы	447
Сақтау және қысқы үзіліс	447
<b>Тасымалдау</b>	<b>447</b>
Тасымалдау	447
<b>Тозу дәрежесін барынша азайту және зақымдардан қорғау</b>	<b>448</b>
<b>Қоршаған ортаны қорғау</b>	<b>448</b>
<b>Басқа да қосалқы бөлшектер</b>	<b>449</b>
<b>Қосалқы құрал</b>	<b>449</b>
<b>ЕО талаптарына сәйкестік туралы декларация</b>	<b>449</b>
STIHL RLE 540.0 аэраторы	449
Сәйкестік белгісі	449
Белгіленген қолданыс кезеңі	449
STIHL штаб-пәтері	450
STIHL еншілес кәсіпорындары	450
STIHL өкілдіктері	450
STIHL импорттаушылары	450
<b>Техникалық деректер</b>	<b>451</b>
REACH	451
<b>Ақаулықтарды іздеу</b>	<b>451</b>
<b>Техникалық қызмет көрсету жоспары</b>	<b>452</b>

Берілісті растау	452
Қызмет көрсетуді растау	452

## 2. Аталмыш пайдалану жөніндегі нұсқаулық жайында

### 2.1 Жалпы ақпарат

Осы пайдалану жөніндегі нұсқаулық ЕО 2006/42/ЕС директивасына сәйкес келетін өндірушінің **пайдалану жөніндегі түпнұсқалы нұсқаулығы** болып табылады.

STIHL компаниясы өз өнімдерінің таңдауын жетілдіру бағытында үздіксіз жұмыс атқаруда; сондықтан біз өз өнімдеріміздің түріне, өндіру технологиясы мен жабдықтылуына өзгеріс енгізуге құқылымыз.

Осы себеппен осы шығарылымдағы мәліметтер мен суреттер жөнінде шағымдар қабылданбайды.

Осы пайдалану жөніндегі нұсқаулықта кейбір елдерде қолжетімді болмайтын үлгілер сипатталған.

Осы пайдалану жөніндегі нұсқаулық заңды түрде қорғалған. Барлық құқықтары, әсіресе жаңғырту, аудару және электрондық жүйелермен өңдеуге құқықтар қорғалған.

### 2.2 Пайдалану жөніндегі осы нұсқаулықты қалай қолдану керек

Суреттер мен мәтіндер жұмыстың белгілі бір сатыларын сипаттайды.

Көгалшапқыштағы барлық нышандар, пайдалану жөніндегі осы нұсқаулықта түсіндіріледі.

### Көз тігу бағыты:

«**сол жақта**» және «**оң жақта**» сөздерін жазған кезде, келесі мағына беріледі: пайдаланушы көгалшапқыштың артында тұр және қозғалыстың бағытымен қарайды.

### Бөлімдердің нұсқаулары:

Толығырақ ақпаратты табуға болатын бөлімдер мен бөліктер көрсеткішпен белгіленген. Бөлім нұсқауларының мысалы: (⇒ 4.)

### Мәтін үзінділерінің белгіленуі:

Бөлек нұсқаулар келесідей белгіленуі мүмкін.

Пайдаланушының орындалатын операцияларының бірізділігі:

- Бұрауыштың көмегімен және тұтқышты (2) қолдана отырып, бұранданы (1) бұрап алыңыз ...

Жалпы тізімдері:

- Спорттық іс-шаралар мен сайыстарды өткізген кезде өнімді қолдану

### Аса маңызды мәтіннің бөліктері:

Оқырманның назарын аудару үшін, пайдалану жөніндегі нұсқаулықтағы мәтіннің ең маңызды үзінділері келесі таңбалармен белгіленеді.



#### Қауіп-қатер!

Ауыр жарақат пен зақым алу қаупі бар. Белгілі бір әрекеттері белгіленген немесе рұқсат етілмеген.



#### Ескерту!

Жарақат алу қаупі бар. Жарақаттан аман сақтап қалатын тәсіл көрсетілген.



### Абай болыңыз!

Белгілі бір әрекеттердің салдарынан жеңіл жарақаттар келтіріліп, жабдық сынуы мүмкін.



### Нұсқау

Оператордың ықтимал қателіктерін болдырмау мақсатымен жабдықты қолдану жөніндегі ұсыныстар.

### Суретке сілтемелер:

Құрылғыны пайдалануды көрсететін суреттер Пайдалану жөніндегі нұсқаулықтың басында келтірілген.

Фотокамера белгісі Пайдалану жөніндегі нұсқаулықта келтірілген мәтінге сәйкес суретті нұсқайды.



### 2.3 Түрлі елдерге арналған нұсқалар

STIHL компаниясы қолданылатын еліне байланысты құрылғыны ашалар мен ажыратқыштардың көптеген түрлерімен жабдықтайды.

Суреттерде Еуропа үшін жасалғандары көрсетілген, құрылғыны басқа ашамен қосу дәл осылай жүзеге асырылады.

### 3. Құрылғылардың сипаты



- 1 Жетектері бар бас тұтқаның жоғарғы бөлігі
- 2 Кабель қысқышы
- 3 Айналмалы тұтқа
- 4 Корпус
- 5 Ауыстыруға арналған тұтқа
- 6 Электр қозғалтқыштың капоты
- 7 Аспап нөмірі жазылған төлқұжат
- 8 Лақтырманың қақпағы
- 9 Қозғалтқышты тоқтату тұтқасы
- 10 Қосу түймешігі
- 11 Жұмыс тереңдігінің айналмалы тұтқасы
- 12 Аэратор блогының иінтірегі

### 4. Қауіпсіздік шаралары

#### 4.1 Жалпы ережелер



Аспаппен жұмыс істегенде қауіпсіздік техникасын қатаң ұстаныңыз.



Алғаш рет қолданар алдында осы пайдалану жөніндегі нұсқаулықты толығымен оқып шығуыңыз керек. Пайдалану жөніндегі нұсқаулықты кейінірек қолдану үшін сақтап қойыңыз.

Қауіпсіздік мақсатында мына қауіпсіздік шараларын ұстанған жөн және де нұсқаулықта ескерілмеген басқа да ережелерді ұстану керек. Құрылғыны үнемі ақылмен және жауапкершілікпен

пайдаланыңыз және де пайдаланушы басқа тұлғаларға зақым тигізгені үшін және мүлікті бүлдіргені үшін жауапты екенін ұмытпаңыз.

Басқару элементтерімен және құрылғыны пайдалану ережелерімен танысып шығыңыз.

Құрылғыны тек пайдалану жөніндегі нұсқаулықты оқыған және құрылғыны пайдалана алатын тұлғаларға ғана пайдалануға болады. Алғаш рет қолданысқа енгізер алдында пайдаланушы тәжірибелі маманға жүгінуі керек. Сатушы немесе басқа маман пайдаланушыға құрылғыны қауіпсіз жолмен пайдалану ережелерін түсіндіруі тиіс.

Нұсқау берген кезде пайдаланушыға құрылғымен жұмыс істеген кезде барынша абай болып, зейін қоя отырып жұмыс істеу керек екенін түсіндірген жөн.

Осы құрылғыны мұқият пайдаланған кезде де әрдайым қалдық тәуекелдер пайда болуы мүмкін.



#### **Тұншығудан өлім қаупі бар!**

Орауыш материалмен ойнағаннан балаларға тұншығу қаупі төнуі мүмкін. Орауыш материалды балалардан алшақ ұстаңыз.

Құрылғыны барлық құралдарымен тек осы үлгімен таныс және онымен жұмыс істей алатын тұлғаларға ғана беруге рұқсат етіледі. Пайдалану жөніндегі нұсқаулық құрылғының ажырамас бөлігі болып табылады және жаңа пайдаланушыға құрылғымен бірге берілуге тиіс.

Құрылғымен тек физикалық және психологиялық жағдайы жақсы болғанда ғана жұмыс істеу керек. Денсаулығыңыз нашар болған жағдайда ұсақтағышпен жұмыс істеуге рұқсат алу үшін дәрігерге жолығыңыз. Қимылыңызды нашарлататын дәрілердің немесе алкоголь ішімдіктерінің әсері барда құрылғымен жұмыс істеуге тыйым салынады.

Құрылғымен жұмыс істеу және пайдалану үшін пайдаланушының физикалық, сезіну және ойлау қабілетін қамтамасыз ету. Егер пайдаланушы физикалық, сезіну немесе ойлау жағынан шектеулі болса, ол құрылғымен тек қадағалауда немесе жауапты тұлғаның нұсқаулары бойынша ғана жұмыс істей алады.

Пайдаланушының көмелетке толғанына немесе ұлттық ережелерге сәйкес кәсібі бойынша қадағалауда оқытылғанына көз жеткізіңіз.

#### **Мақсатына сай қолдану:**

Құрылғы тек қопсытуға арналған. Оны басқа мақсатпен қолдануға болмайды, себебі бұл адам үшін қауіпті және жабдық үшін зиянды болуы мүмкін.

Құрылғы тұрмыстық мақсаттарға арналған.

#### **Назар аударыңыз – жазатайым оқиғаның қаупі бар!**

Пайдаланушының денсаулығына қауіп төнетіндігіне байланысты құрылғыны төмендегі жұмыстар үшін қолдануға болмайды (тізім толық емес):

- бұталарды, тірі қоршамдарды, тал-шілікті кесу үшін,
- шырмалағыш өсімдіктерді бұтау үшін,

- үй төбесіндегі және балкон жәшіктеріндегі гүлзарды күту үшін,
- ағаштар мен бұта кесуді ұсақтау және бұтау үшін,
- жаяу жүргінші жолдарын тазарту үшін (шаңсорғыш арқылы немесе үрлеу әдісімен),
- топырақтың кедір-бұдыр жерлерін, мысалы, ін көртышқанының қазған жерлерін тегістеу.
- қопсытудан пайда болған материалды тасымалдау үшін, бұл үшін қарастырылған шөп жинағышта болмаса (керек-жарақ – жеткізілім жинағына кірмейді).

Қауіпсіздік мақсатында STIHL компаниясы рұқсат еткен керек-жарақтардың дұрыс орнатылымынан басқа, құрылғы құрылымына кез келген өзгерістер енгізуге тыйым салынады, сонымен қатар, мұндай әрекеттер кепілдіктің жойылуына әкеледі. Рұқсат етілген керек-жарақтар туралы мәліметтерді STIHL делдалынан біліп алуға болады.

Сонымен қатар, іштен жанатын қозғалтқыш пен электр қозғалтқыштың айналу жиілігіне немесе қуаттылығына әсер ететін құрылғыны қолмен қозғалтуға тыйым салынған.

Құрылғыны зат, жануарлар мен адамдарды, әсіресе балаларды тасымалдау үшін пайдалануға тыйым салынады.

Құрылғыны тегіс жерге қойылғанда және ол өздігінен аунап кетпейтін болған жағдайда ғана жіберіңіз.

Қоғамдық орындар, парктер, спорт алаңшаларында, жолда, ауыл және орман шаруашылығында пайдаланған кезде өте сақ болу қажет.



### Назар аударыңыз! Діріл денсаулыққа қауіп төндіреді!

Дірілге байланысты тым артық жүктеменің түсуіне орай, әсіресе қан айналымының сырқаттарынан зардап шегетін адамдарда қан айналымының сырқаттары немесе жүйке жүйесінің ауруы пайда болуы мүмкін. Діріл жүктемесінен пайда болуы мүмкін симптомдар анықталған жағдайда дәрігерге қаралыңыз.

Көбінесе тіс, алақан немесе білек тұсында пайда болатын симптомдар мынадай (тізімі толық емес):

- апатия,
- аурулар,
- бұлшық ет әлсіздігі,
- терінің пигменттенуі,
- жағымсыз қышыма.

Жұмыс барысында бас тұтқаны екі қолмен және арнайы жерлерінен берік, бірақ тым қатты емес ұстаңыз.

Жұмыс уақытын ұзақ мерзімді жоғары жүктемелерге жол бермейтіндей етіп жоспарлаңыз.

#### 4.2 Ескерту – ток соғу қауіпі бар



### Назар аударыңыз – ток соғу қауіпі бар!

Электрлік қауіпсіздікті қамтамасыз ету үшін, қуат көзін қамтамасыз ететін барлық бөліктер (желілік кабель, желілік аша, қосқыш ажыратқыш, ұзартқыш кабель) зақымдалмаған күйде және нұсқауларға сай болуы тиіс.



Зақым келген кабельдерді, ағытпалар мен штекерлерді немесе нұсқауларға сәйкес келмейтін қосатын немесе ұзартқыш кабельдерді пайдалануға тыйым салынады. Сондықтан қуат көзінде және қосатын немесе ұзартқыш кабельде **әр қолдану алдында** зақымдар не ескіру (сынғыштық) белгілерін тексеріңіз.

Желілік сымы жазылған құрылғыны ғана қолданысқа енгізіңіз.

Кабель барабанын пайдаланған кезде, оны пайдалану алдында толықтай жазу керек.

Зақымдалған ұзартқыш кабельді пайдалануға тыйым салынады. Зақымдалған ұзартқыш кабельді жаңасына ауыстыру керек, ұзартқыш кабельді жөндеуге тыйым салынады.

Құрылғыны сымдары зақымданған немесе тозған болса пайдалануға болмайды. Қосатын сымда зақым келу мен тозу белгілерінің болмауына ерекше назар аударып тексеріңіз.

Электр сымдарын жөндеу мен айырбастауды тек арнай оқытылған қызметкерлер ғана жүзеге асыру керек.

### Ток соғу қауіпі бар!

Зақымдалған кабельді ток желісіне қосуға және ток желісінен ажыратылмас бұрын тиюге тыйым салынады. Зақымдалған кабель белсенді бөліктермен жанасуға апарып соғуы мүмкін.

Аэратор блогына (пышақтарға) тек аспап желіден ажыратылып тұрғанда ғана қол тигізуге болады.

Электр желісі сәйкес сақтандырғыштармен қорғалуын үнемі қадағалап отырыңыз.



Электр қозғалтқыш су шашыраудан қорғалған болса да, құрылғыны жаңбыр кезінде немесе ылғалды ортада пайдалануға болмайды.

Ашық аспан астында жұмыс істеген кезде тек құрылғыға келетін (⇒ 10.1), су өткізбейтін ұзартқыш шоғырсымды қолданыңыз.

Электр қуатының сымын ашаны розеткадан алып тастау арқылы сөндіріңіз. Электр сымын тартуға тыйым салынады.

Белсенді бөліктерге тиюден пайда болуы мүмкін зақымдарға жол бермеу үшін, жалғағыш немесе ұзартқыш кабельді қопсыту барысында пышақтардан алшақ ұстаңыз.

Құлатқан немесе ақаулық орын алған жағдайда аэраторды бірден өшіріңіз және желілік ашаны тартып шығарыңыз.

Қосатын немесе ұзартқыш кабель құрылғыны қолдану барысында зақымдалса (мысалы, орнын ауыстырғанда) немесе шатасып кетсе, аэраторды бірден өшіріп, желілік ашаны тартып шығарыңыз. Кабельді тексеріңіз және қажет болса, ауыстырыңыз.

Егер құрылғы генератор агрегатына қосылса, токтың ауытқуына орай оның зақымданбауын қарап отырыңыз.

Құрылғыны максималды ажырату тогы 30 мА балқымалы сақтандырғышпен қорғалған электр қуатының көзіне жалғап қосуға болады. Қосымша мәліметтерді электрмонтаждаушыдан алуға болады.

Электр қауіпсіздігін ұстану үшін электр кабелі үнемі меңгерікке дұрыс монтаждалуы тиіс.

#### 4.3 Киім және әбзел



Құрылғымен жұмыс істеу үшін табаны сырғанамайтын жабық аяқ киім киіңіз. Жалаң аяқ немесе сандалдармен жұмыс істеуге тыйым салынған.



Жұмыс барысында арнайы қорғаныш көзілдірігін тағу керек.



Тазалайтын жұмыстарды істеген кезде, жұмыс қолғаптарын киіңіз және ұзын шашты жинап қойыңыз (жаулық не бас киім киіңіз).

Құралды қолданған кезде, тек ұзын шалбар және қонымды киім киіңіз.

Ешқашан да қозғалмалы бөліктерге (басқаратын тұтқыштар) тұрып қалатын кең киімді кимеңіз, әшекейлерді, галстуктарды және мойынорағыштарды тақпаңыз.

#### 4.4 Құрылғыны тасымалдау

Өткір жүздерден және ыстық бөлшектерден зақымданбау үшін үнемі қолғаппен жұмыс істеу керек.

Тасымалдау алдында құрылғыны өшіріңіз, желілік кабельді тартып шығарыңыз, аэратор блогын тасымалдау күйіне орнатыңыз және пышақтың қозғалысын тоқтатыңыз.

Құрылғыны тек оның электр қозғалтқышы суығаннан кейін ғана тасуға болады.

Құрылғының салмағын ескере отырып, тиеу үшін сәйкес келетін көмекші құрылғыларды пайдаланыңыз (тиеу платформаларын, жүк көтерімділік орнату).

Құрылғыны және онымен бірге тасымалданатын бөлшектерді (мысалы, керек-жарақ ретінде қолжетімді шөп жинағыш), жеткілікті көлемдегі бекіткіш заттардың көмегімен (қайыстар, арқандар және т.б.) жүк тиеу алаңына бекітіңіз.

Көтерген және тасыған кезде пышақтармен еш түйіспеңіз.

«Тасымалдау» бөлімінің тармақтарын ұстаныңыз. Онда, көгалшапқышты тасымалдаған кезде, оны қалай көтеріп бекіту керектігі жайында жазылған. (⇒ 12.1)

Құрылғыны тасымалдау кезінде, атап айтсақ, жүктеу тұғырнамаларында жүктің және тасымалданатын заттың қауіпсіздігіне қатысты жергілікті заңдардың талаптарын орындау қажет.

#### 4.5 Жұмысты бастамас бұрын

Құрылғыны пайдалану жөніндегі нұсқаулықты оқып шыққан адамдар ғана пайдаланатынына көз жеткізіңіз.

«Электр тогына соғылу қаупі» бөліміндегі ақпаратты есте сақтаңыз (⇒ 4.2).

Электр қозғалтқышпен жабдықталған бақ аспаптарын пайдалану бойынша тұрмыстық ережелерді сақтаңыз.

Құрылғыны қабаттасқан немесе қиыршық тастар төселген беттерде пайдалануға тыйым салынған, ұшқындайтын материалдан жарақат алу қаупі туындауы мүмкін.

Жұмыс аумағын мұқият қарап шығыңыз және одан барлық тастар, таяқтар, сым кесектері, сүйектер және көгалшапқыш үстіге лақтырып қалуы мүмкін басқа да бөгде заттарды алып тастаңыз. Биік шөпте ағаш түбірі мен ағаш томары секілді кедергіні байқамай кетуге де болады.

Сондықтан көгалшапқышпен жұмыс бастамас бұрын шөп алаңында қалып қойған барлық кетірілмейтін бөгде заттарды (кедергілерді) белгілеп қою керек.

Құрылғыны пайдаланар алдында ақауларды жойып, барлық тозған және зақым келген бөлшектерді алмастыру керек. Құрылғыдағы анық емес немесе зақымдалған қауіп және ескерту белгілерін жаңартыңыз. STIHL делдалыңызда қосалқы жапсырмалар мен барлық басқа қосалқы бөліктер бар.

Тек **қолданысқа жарамды күйдегі** құрылғыны қолданыңыз. Сондықтан жұмысты бастау алдында төмендегілерді тексеру керек:

- құрылғының дұрыс орнатылғанын,
- азротор блогы (кесетін десте, пышақ, аралық қабаттар мен бұрандалар) мінсіз күйде екендігін – әсіресе берік орнатылғандығын, зақымдар (жарықтар, сызаттар) мен тозудың бар-жоғын тексеріңіз,
- сақтандырғыш құрылғылар (мысалы, резеңке жиекпен лақтырманың қаппағы, корпус, бас тұтқа, қозғалтқышты тоқтату тұтқасы) мінсіз күйде екенін және тиісінше қызмет ететінін,

- шөп жинағышта (керек-жарақ – жеткізілім жинағына кірмейді) зақымдалған жерлердің бар-жоғын және дұрыс орнатылғандығын – зақымдалған шөп жинағышты қолдануға болмайды.

Қажет болса, барлық қажетті жұмыстарды орындаңыз немесе делдалға хабарласыңыз. STIHL компаниясы STIHL делдалдарын ұсынады.

#### 4.6 Жұмыс барысында



Жануарлар немесе адамдар, әсіресе балалар қауіпті аймақта болғанда, еш жағдайда жұмыс істемеңіз.

Құралдағы орнатылған алмастырып-қосқыштар мен сақтандырғыш құрылғыларды алуға немесе қайта қосуға болмайды. Атап айтқанда, қозғалтқышты тоқтату тұтқасын меңгерікке ешқашан бекітпеңіз (мысалы, байлау арқылы).

Тұтқасы тиісті тұрпатта монтаждалуға тиіс, құрылымына еш өзгеріс енгізуге болмайды. Тұтқасы жиналып қойылған көгалшапқышты ешқашан қолданбаңыз.

Ешбір жағдайда заттарды меңгерікке қыстырмаңыз (мысалы, жұмыс киімін). Ұзартқыш кабель меңгерікке оратылып қалмауын қадағалаңыз.

Жұмысты күндіз немесе жеткілікті дәрежедегі жасанды жарық болған жағдайда ғана орындаған жөн.

Құрылғымен жаңбыр, күн күркірегенде және әсіресе найзағай жарқылдағанда жұмыс істеуге болмайды.

Су жерлерде орнықты тұрмайтындықтан жазатайым оқиға қаупі артады.

Жұмыс барысында сырғанап кетпеу үшін ерекше абай болған жөн. Мүмкіндігінше құрылғыны дымқыл жерлерде қолданудың алдын алу керек.

Бұйымды жаңбырдың астына қалдырмаңыз.

#### Құрылғыны қосу:

«Құрылғыны іске қосу» бөліміндегі нұсқауларды сақтай отырып, құрылғыны абайлап қосыңыз. (⇒ 10.) Аяқтар пышақтардан әрқашан жеткілікті қашықтықта болуын қадағалаңыз.

Іске қосу алдында әрқашан азротор блогын тасымалдау күйіне орнатыңыз.

Қосқан кезде құрылғы тегіс жерде тұруы тиіс.

Сөндірер алдында және қосу процессінде құрылғы аударулы күйде болмауы тиіс.

Лақтырманың науасы лақтырманың қақпағымен немесе шөп жинағышпен (керек-жарақ – жеткізілім жинағына кірмейді) жабылмаған болса, электр қозғалтқышты қоспаңыз.

Қысқа уақыт аралығында, жиі қосуды, атап айтсақ қосу түймешігін қайта-қайта басып «ойнамаған» жөн. Электр қозғалтқышының қызып кету қаупі!

Ұсақтағышты қосу салдарынан болған қуаттың тұрақсыздығы үшін желінің белгілі бір параметрлерінде осы электр желісіне қосылған басқа құрылғылар істен шығуы мүмкін. Бұл жағдайда сәйкес әрекеттерді орындау қажет (мысалы, құрылғыны басқа электр желісіне немесе кедергісі ең төмен желіге қосуға болады).



## Еңістерде жұмыс істеу:

Еңіс жерде тек көлденең бағытта қозғалуға болады, бірақ бойлай қозғалмаңыз.

Егер пайдаланушы, еңістің бойымен жұмыс істеген кезде оны басқара алмай қалған болса, қопсытып жатқан құрылғы аударылып кетуі мүмкін.

Егер Сіз қозғалыс бағытын жүріп жатқан кезде өзгертетін болсаңыз, өте сақ болыңыз.

Еңіс жерде жұмыс істеген кезде шапқыштың орнықтылығын байқап тұрыңыз, өте еңіс жердегі шөпті шаппаңыз.

Қауіпсіздік түсінігіне орай, құрылғыны 25° (46,6 %) жоғары болатын еңіс жерде асып қойып жұмыс істеуге болмайды.

### Жарақат алу қаупі бар!

25° ылди тіктігі - 46,6 см тік өріне және 100 см көлденең ұзындығына сай келеді.

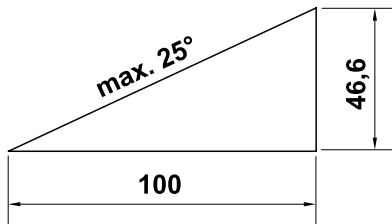

## Жұмыстың басталуы:



### Назар аударыңыз – жарақат алу қаупі бар!

Ешқашан қолыңызды немесе аяғыңызды айналатын

бөліктердің үстіне немесе астына апармаңыз. Ешқашан айналатын пышақты ұстамаңыз. Лақтырманың тесігінен әрқашан алшақ тұрыңыз. Бас тұтқада белгіленген қауіпсіз арақашықтықты әрдайым сақтау қажет.

Құрылғы жұмыс істеп тұрғанда аэратор блогын тексеруге әрекеттенбеңіз.

Лақтырманың қақпағын ашыңыз және/немесе пышақ айналғанша шөп жинағышты (керек-жарақ – жеткізілім жинағына кірмейді) алып тастаңыз. Айналып жатқан пышақ жарақат алуға апарып соғуы мүмкін.

Құрылғыға жантаймаңыз және әрдайым өзіңіздің тепе-теңдігіңізге және тұрақты күйге көз жеткізіңіз.

Құрылғының қолданысы жүрістің жылдамдығына негізделген - жұмыс уақытында жүгіруге болмайды. Құрылғымен бірге жылдам қозғалған кезде: сүрініп қалу, тайғанап кету және т.б. нәтижесінде жарақат алу қаупі төнеді.

Қопсытқан кезде пышақ терең күйде орналасатынына немесе сәйкесінше төбелерде жүргенде астыңғы бетпен берік жұптасқанына көз жеткізіңіз. Егер пышақ тым терең орнатылған болса, бұл аэратордың қалаусыз жылдамдауына және құрылғыны бақылаудың кездейсоқ жоғалуына әкелуі мүмкін.

Құрылғыны бұру алдында аэратор блогын әрдайым тасымалдау күйіне орнатыңыз.

Шапқыштың бағытын өзгертіп жатқан кезде немесе оны өзіңізге қарай тартқан кезде өте абай болыңыз.

### Абай болыңыз: сүрініп қалуыңыз мүмкін!

Электр қозғалтқыш жұмыс істеп тұрғанда немесе желілік сым қосулы болғанда құрылғыны ешқашан көтермеңіз немесе тасымалдамаңыз.

Қыртыстағы жасырын нысандарды (көгалда бұрку жабдығы, діңгектер, су клапандары, іргетастар, электрлік

сымдар және т.б.) өткізіп жіберу керек. Мұндай бөгде заттардың үстінен ешқашан жүргізбеңіз.

Еңістер, алқап жиектері, арықтар мен бөгеттердің жанында жұмыс істеген кезде құрылғыны абайлап пайдаланыңыз. Өсіресе мұндай қауіпті жерлерден жеткілікті қашықтықта болуын қадағалаңыз.



Тоқтауы үшін бірнеше секунд қажет болатын пышақтың жүрісіне назар аударыңыз.

Мына жағдайларда электр қозғалтқышты өшіріңіз және аэратор блогын тасымалдау күйіне орнатыңыз:

- жұмыс тереңдігін орнату алдында,
- лақтырманың қақпағын ашу немесе шөп жинағышты (керек-жарақ – жеткізілім жинағына кірмейді) шығарып алу алдында.



Төмендегі жағдайларда электр қозғалтқышты өшіріп, желілік ашаны суырып алыңыз, аэратор блогын тасымалдау күйіне орнатыңыз және пышақ толықтай тоқтағанына көз жеткізіңіз:

- құрылғыны тақыр жерге сүйретіп әкелер алдында,
- құрылғыны көтеруден немесе тасудан бұрын,
- құрылғыны тасымалдау алдында.



Төмендегі жағдайларда электр қозғалтқышты өшіріп, желілік ашаны суырып алыңыз және пышақ толықтай тоқтағанына көз жеткізіңіз:

- құрылғыны қалдырмас бұрын немесе құрылғы бақылаусыз тұрғанда,

- бұғатталған аэратор блогын босату немесе лақтырманың науасындағы қоқыстарды кетіру алдында,
- құрылғыны тексеру, тазалау немесе басқа жұмыстарды орындау алдында (мысалы, бас тұтқаны жинау),
- бөгде заттармен қақтығыс анықталған жағдайда. Құрылғыны қайтадан іске қосу және құрылғымен жұмыс істеу алдында құрылғыдағы зақымдардың бар-жоғын тексеріңіз және қажетті жөндеу жұмыстарын орындаңыз.
- құрылғы қалыпсыз түрде дірілдеген жағдайда. Мұндай жағдайда дереу тексеру қажет болады.

### Ақаулы бөліктерден жарақат алу қаупі туындайды!

Қатты дірілдер әдетте ақаулықтың белгісі болып табылады.

Құрылғыны, әсіресе аэратор блогы (кесетін десте, пышақ, аралық қабаттар және бұрандалы қосылым) зақымдалған немесе майысқан жағдайда қолдануға болмайды.

Қалыпсыз діріл немесе бөгде заттармен қақтығыс орын алған жағдайда, құрылғыда, әсіресе аэратор блогында (кесетін десте, пышақ, аралық қабаттар мен бұрандалы қосылым), корпус пен лақтырманың қақпағында зақымдардың және босаған бөліктердің бар-жоғын тексеріңіз және құрылғыны қайта іске қоспастан және қолданбастан бұрын қажетті жөндеу жұмыстарын орындаңыз. Қандай да кеңестер қажет болған жағдайда, барлық қажетті

жұмыстарды кәсіпқой маманға орындауға беріңіз – STIHL компаниясы STIHL делдалдарын ұсынады.

## 4.7 Техникалық қызмет көрсету, тазалау, жөндеу және сақтау



Құрылғыда кез келген жұмыстарды өткізу алдында, құрылғыны реттеу немесе тазалау алдында немесе

жалғастырушы шоғырсымның оралып қалғанын немесе зақымдалғанын тексеру алдында құрылғыны өшіріңіз және желілік ашаны розеткадан суырып алыңыз.

Жабық жерде тоқтата тұру, техникалық жұмыстарды жүргізу және құрылғыны тазалайтын жұмыстарды бастамас бұрын, оған толықтай сууға уақыт беріңіз.

### Тазалау:

Қолданып болғаннан кейін, құрылғы жақсылап тазартылуы керек. (⇒ 11.2)

Жиналған қалдықты ағаш таяқпен кетіріңіз. Құрылғының төменгі бетін қылшақпен және сумен жуыңыз.

Ешқашан жоғары қысымды тазалағышты пайдаланбаңыз және құрылғыны ағынды сумен жумаңыз (мысалы, бақшалық шлангінің көмегімен).

Агрессивті жуғыш заттарды пайдаланбаңыз. Бұлар пластиктің немесе металдың зақымдалуына әкеліп, STIHL құрылғысының қауіпсіз жұмысына теріс әсер етуі мүмкін.

Өрттің туындау қаупін азайту үшін, желдеткіш бұрғы құдықтары, электр қозғалтқыштың капоты мен корпусы

арасында: шөп, сабан, мүк, қураған жапырақ және ағып кеткен майлаудың болмағанына көз жеткізіңіз.

## Техникалық қызмет көрсету жөніндегі жұмыстар:

Осы пайдалану жөніндегі нұсқаулықта көрсетілген техникалық қызмет көрсету жөніндегі жұмыстарды орындаңыз, барлық басқа жұмыстарды делдал өткізуі тиіс.

Қажетті құралдар мен білім жетіспеген жағдайда **дереу** делдалға хабарласыңыз.

STIHL компаниясы техникалық қызмет көрсету жөніндегі жұмыстарды және жөндеуді орындау үшін тек STIHL делдалдарына жүгінуді ұсынады. STIHL делдалдары тұрақты түрде оқытуды ұсынады және техникалық ақпаратты қамтамасыз етеді.

Аталмыш құрылғы үшін тек қана STIHL компаниясы рұқсат еткен немесе техникалық тұрғыдан бірдей құралдарды, керек-жарақтар мен аспалы жабдықтарды пайдаланыңыз, әйтпесе адамдарға зақым келтіру немесе құрылғының бұзылу қаупі туындайды. Сұрақтар болған жағдайда делдалға хабарласыңыз.

STIHL компаниясының түпнұсқа құралдары, керек-жарақтары мен қосалқы бөлшектері өз қасиеттері бойынша құрылғы үшін оңтайлы және пайдаланушының талаптарына сай келеді. STIHL түпнұсқа қосалқы бөлшектерін STIHL қосалқы бөлшек нөмірі, STIHL атауы және қажет болғанда STIHL қосалқы бөлшек коды бойынша анықтауға болады. Ұсақ бөлшектерде тек бөлшек нөмірі ғана болуы мүмкін.

Ескерту және нұсқау жапсырмалары әрқашан таза және оқылатын күйде болуы керек. Зақымдалған немесе жоғалған жапсырмаларды STIHL делдалдарының жаңа түпнұсқа жапсырмаларына ауыстырыңыз. Бөлшекті жаңасына ауыстырған кезде, жаңа бөлшекте дәл сондай жапсырманың бар болғанына көз жеткізіңіз.

Аэратор блогын жұмысын тек мықты жұмыс қолғаптарын киіп, аса жоғары сақтық деңгейінде орындаңыз.

Аэратор блогында жұмыс істегенде желілік ашаны тартып шығарған кезде пышақтың өздігінен қозғалып қалу мүмкіндігін ескеріңіз.

Құрылғы әрқашан жұмыс істейтін күйде болуы үшін барлық гайкаларды, болттарды және бұрандалардың берік бекемделген күйде болуын қадағалаңыз.

Құрылғы мен шөп жинағышта (керек-жарақ – жеткізілім жинағына кірмейді) тозған және зақымдалған жерлердің бар-жоғын, әсіресе қоймаға қою алдында үнемі тексеріп отырыңыз (мысалы, қысқы үзіліс алдында). Қауіпсіздік түсінігіне орай, тозған және зақымдалған бөлшектерді дереу ауыстыру керек, соның арқасында құрылғы қауіпсіз әрі қалыпты қолданыс күйінде болады.

Егер техникалық қызмет көрсету кезінде қандай да бір бөліктер немесе қорғаныш құрылғылары алынып тасталса, нұсқаулықтың талабына сәйкес оларды орнына орнату қажет.

#### 4.8 Ұзақ мерзім бойы сақтау

Суыған құрылғыны сақтау үшін құрғақ, жабық орынға қойыңыз.

Оқымаған адамға (мысалы, балаларға) ұсақтағышпен жұмыс істеуге тыйым салынған.

Ұзақ уақыт сақтау алдында (мысалы, қыс айларында) құрылғыны мұқият тазарту қажет.

Құрылғыны тек жұмысқа жарамды күйінде ғана пайдаланған жөн.

Құрылғыны абайсызда аунап кетпейтін тегіс жерде сақтаңыз.

#### 4.9 Кәдеге жарату

Ауыстырылған құрылғы нұсқаулыққа сәйкес кәдеге жаратылатынына көз жеткізіңіз. Кәдеге жарату алдында, құрылғыны қолданысқа жарамсыз етіңіз. Сонымен қатар, жазатайым жағдайлардан сақтану үшін әсіресе желілік кабельді немесе электрлік қуат кабелін электр қозғалтқыш ажыратқышынан ағыту ұсынылады.

#### Аэратор блогынан жарақат алу қаупі бар!

Өз мерзімін қызмет етіп аяқтаған құрылғыны ешқашан назарсыз қалдырмаңыз. Құрылғы және пышақтар балалардың қолы жетпейтін орам диапазонында сақталғанына көз жеткізіңіз.

## 5. Таңбалардың сипаттамасы

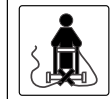

#### Назар аударыңыз!

Құрылғыны қолданысқа енгізу алдында пайдалану жөніндегі нұсқаулық пен қауіпсіздік техникасының жөніндегі нұсқауларды мұқият оқып шығыңыз.

#### Жарақат алу қаупі бар!

Басқа адамдар қауіпті аймақтан алшақ орналасуы керек.

#### Сақ болыңыз, өткір пышақ!

Қол мен аяқ саусағын алшақ ұстаңыз. Қызмет көрсету, реттеу немесе тазалау жұмыстары үшін немесе жалғастырушы шоғырсым оралып қалған немесе зақымдалған болса, желілік ашаны розеткадан тартып шығарыңыз. Пышақты, электр қозғалтқыш өшкеннен кейін ғана айналдырыңыз.

#### Ток соғу қаупі бар!

Жалғастырушы шоғырсымды пышақтардан алшақ ұстаңыз.



Жаңбыр жауып тұрғанда және ылғалды ортада жұмыс істемеңіз.



Қорғаныш көзілдірігін тағу

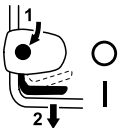

Электр қозғалтқышты қосу

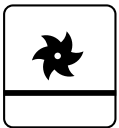

Аэратор блогы тасымалдау күйінде



Аэратор блогы жұмыс күйінде

## 6. Жеткізілім жиынтығы



Поз.	Атауы	Саны
A	Негізгі құрылғы	1
B	Шоғырсымды ұстаушысы бар дөңгелек жалпақ басты бұранда	2
C	Айналмалы тұтқа	2
D	Кабель қысқышы	2
–	Пайдалану жөніндегі нұсқаулық	1

## 7. Қолданысқа дайындау



### Жарақат алу қаупі бар!

«Қауіпсіздік шаралары» тарауындағы қауіпсіздік бойынша нұсқауларды орындау қажет. (⇒ 4.)

Аэратор орауыштан шығарылғанда «Құрылғыны тасымалдау» бөліміндегі мәліметтерге назар аударыңыз. Әсіресе қорғауыш қолғап киіңіз және пышақтармен жанасуды болдырмаңыз. (⇒ 4.4)

- Барлық сипатталған жұмыстарды орындаған кезде құрылғыны тегіс және берік бетке қойыңыз.

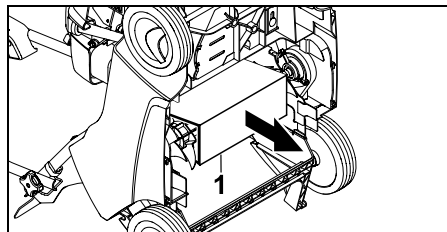

- Құрылғының астыңғы жағына бекітілген картон затты (1) алып тастаңыз.

### 7.1 Бас тұтқаны монтаждау



#### Бас тұтқаның жоғарғы бөлігін монтаждау:

- Бас тұтқаның жоғарғы бөлігін (1) бас тұтқаның екі төменгі бөлігіне орнатыңыз.

- Шоғырсымды ұстаушысы (B) бар дөңгелек жалпақ басты бұрандаларды сырттан саңылаулар арқылы өткізіп, айналмалы тұтқалармен (C) бұрап бекітіңіз.
- Кабельді (2) оң жақ шоғырсымды ұстаушыға (3), ал арқан жетегін (4) сол жақ шоғырсымды ұстаушыға (5) суретте көрсетілгендей іліп қойыңыз.

#### Кабель қысқыштарын монтаждау:



#### Ток соғу қаупі бар!

Иінтіректің оқшауланған қабатына нұқсан келмес үшін, кабель қысқыштарын тек қолмен басу керек және ешқандай құрал-сайман (мысалы, балға, бұрағыш) қолдануға болмайды.

- Бірінші кабель қысқышын (D) бас тұтқаның жоғарғы бөлігіне монтаждаңыз. Кабель қысқышы мен қосқыш арасындағы қашықтық: **25 - 27 см**
- Екінші кабель қысқышын (D) бас тұтқаның төменгі бөлігіне монтаждаңыз.
- Электрлік кабельді (2) суретте көрсетілгендей кабель қысқыштарының екеуіне де енгізіңіз. Қапсырманы (6) жауып бекітіңіз.

## 7.2 Бас тұтқаны жинау



### Қысылу қаупі бар!

Айналмалы тұтқаны (С) босату арқылы бас тұтқаның жоғарғы бөлігін жинауға болады. Сондықтан да айналмалы тұтқаларды бұрап босату кезінде бас тұтқаның жоғарғы бөлігін (1) әрқашан ең жоғарғы жерде бір қолмен ұстап тұрыңыз.

**Тасымалдау күйі** – шағын түрде тасымалдау және сақтау үшін:

- Айналмалы тұтқаларды (С) еркін айналғанша бұрап шығарыңыз және бас тұтқаның жоғарғы бөлігін (1) алға аударып, құрылғыға жайылуына мүмкіндік беріңіз. Электрлік кабельдің зақымдалмағанына көз жеткізіңіз.



Дөңгелек жалпақ басты бұрандалардың бұрамасындағы еркін айналу айналмалы тұтқаның бұрандалардан өздігінен толығымен бұрап шығарылуына жол бермейді (өздігінен бұрап босатылудан қорғау).

**Жұмыс күйі** – құрылғыны жылжыту үшін:

- Бас тұтқаның жоғарғы бөлігін (1) артқа аударыңыз және бір қолмен ұстап тұрыңыз.
- Айналмалы тұтқаларды (С) бұрап бекітіңіз.

## 7.3 Аэратор блогы

**Аэратор блогын жұмыс күйіне төмендету:**



### Жарақат алу қаупі бар!

Айналатын аэратор блогын төмендеткен кезде аэратор алға қарай қозғала бастайды.

- Аэратор блогының иінтірегін (1) суретте көрсетілгендей көрсеткі бағытымен жұмыс күйіне орнатыңыз. Аэратор блогы орнатылған жұмыс тереңдігіне төмендейді. (⇒ 7.4)



**Аэратор блогын тасымалдау күйіне көтеру:**



- Аэратор блогының иінтірегін (1) тасымалдау күйіне орнатыңыз және бекітіңіз.



## 7.4 Жұмыс тереңдігін орнату

**Алты** түрлі жұмыс тереңдігін орнатуға болады.

**Деңгей 1:**  
ең кіші жұмыс тереңдігі

**Деңгей 6:**  
ең үлкен жұмыс тереңдігі

Реттеу ауқымы: **25 мм.**

- **1** Аэратор блогының иінтірегін (1) тасымалдау күйіне орнатыңыз және бекітіңіз. (⇒ 7.3)
- **2** Жұмыс тереңдігінің айналмалы тұтқасымен (2) қалаулы жұмыс тереңдігін орнатыңыз.

## Нұсқау:

- Қопсыту процесін әрқашан ең кіші жұмыс тереңдігінен (**1-деңгей**) бастаңыз. Егер қопсыту нәтижесі жеткіліксіз болса, онда жұмыс тереңдігін біртіндеп арттырыңыз.
- **Пышақ тозуын** үлкенірек жұмыс тереңдігін таңдау есебінен азайтуға болады.
- Жаңа пышақтармен жұмыс істегенде 5 және 6 деңгейлерін таңдауға болмайды, себебі бұл жағдайда қопсыту кезінде шөптің тамырлары зақымдалуы мүмкін.



Жұмыс тереңдігі пышақтың тозуына және топыраққа байланысты. Пышақ айналғанда және өз салмағының әсерінен аэратор шөпті бетке басылады: Сондықтан топырағы жұмсақ жерде ол қатты топырақпен салыстырғанда тереңірек кіреді.

## 8. Жұмыс нұсқаулары



### Жарақат алу қаупі бар!

Кабель орамдарын бірден тарқатыңыз.

Қопсытқан кезде жалғастырушы шоғырсымды артыңызда ұстаңыз. Жалғастырушы шоғырсымдар қопсыту барысында кездейсоқ кесіліп қалуы мүмкін немесе оларға сүрініп қалуға болады. Сол себепті олар құлап қалу қаупіне ие болады. Осылайша, жалғыз едіс — өңделетін көгалда жалғастырушы шоғырсым әрқашан көрініп тұратындай жұмыс істеу.

---

## 8.1 Қопсыту туралы нұсқаулар

Көгал жиі қопсытудың арқасында кеберсушілікке, ыстыққа және суыққа төзімдірек болады. Жыл сайынғы аэрация шөпті ауруларға төзімдірек етеді, бұған қоса, топырақ тығыздау болады және (доп ойнау, кештер, мерекелер нәтижесінде пайда болған) әрсіз беттер кетеді. – Нәтижесінде тегіс, жасыл шөп өседі.

### Уақыт:

Жыл сайынғы қопсыту үшін ең тамаша уақыт — көктем. Егер көгал жылына бір реттен көбірек аэратормен өңделсе, бұл жұмыстарды жаздың ортасында және күздің ортасында орындамаған жөн.

Шөпке қопсытудан кейін қалпына келу үшін екі апта керек. Сондықтан, көгалды көктемгі өсу кезінде қопсыту оңтайлы болып табылады.

Қатты өсіп кеткен көгалдарды жылына екі рет өңдеу керек: бірінші рет – көктемде, ал келесі рет – күзде.

### Көгалды дайындау:

Қопсыту алдында шөпті шамамен 2-3 см биіктікке қырқыңыз.

Көгал неғұрлым қысқа етіп кесілген болса, ол соғұрлым жақсы қопсытылады.

Көгал жаңадан тұқым себілген, ылғалды немесе тым құрғақ болмауы керек.

### Оңтайлы жұмыс нәтижесіне қол жеткізу бойынша кеңестер:

- Топырақты тек шөп тамырларын зақымдамайтындай етіп тырнау керек. (⇒ 7.4)
- Аэраторды түзу, параллель сызықтар бойымен жүргізіңіз.

- Бірдей жұмыс жылдамдығын ұстаныңыз.
- Бұру алдында әрқашан аэратор блогын тасымалдау күйіне орнатыңыз. (⇒ 7.3)
- Бір орында ұзақ тұрмаңыз.
- Қатты басылған көгалды екінші рет бірінші жолға кесе-көлденеңінен қопсытыңыз.

### Қопсытудан кейін:

- Көгалдан қопсытудан пайда болған материалды мұқият кетіріңіз.
- Көгалға тыңайтқыш себіңіз және ықтимал бос орындарды қосымша өңдеңіз.
- Көгалды жақсылап суарыңыз.

---

## 8.2 Пайдаланушының жұмыс аймағы



- Электр қозғалтқыш іске қосылған жағдайда қауіпсіздік түсінігіне орай, пайдаланушы әрдайым бас тұтқаның артында тұруы керек. Жұмыс істеп тұрған шапқыштан әркез қауіпсіз қашықтықта тұрыңыз.
- Аэраторға тек бір адам қызмет көрсете алады, бөгде адамдар қауіпті аймақтан тыс болуы керек. (⇒ 4.)

---

## 8.3 Электр қозғалтқышқа дұрыс жүктеме түсіру

Электр қозғалтқышты аэратор блогы тасымалдау күйінде болғанда ғана қосыңыз.

Аэраторға тек электр қозғалтқыштың айналу жиілігін қатты төмендетпейтіндей етіп жүк түсіруге болады.

Айналу жиілігі төмендеген жағдайда беріліс жылдамдығын азайтыңыз. Қажет болса, аэратор блогын тасымалдау күйіне орнатыңыз, төменірек кесу тереңдігін таңдаңыз және қопсыту жұмысын жалғастырыңыз.

---

## 8.4 Электр қозғалтқышты қызып кетуден қорғау құрылғысы

Егер жұмыс барысында электр қозғалтқышқа шамадан артық жүктеме түскен болса, кірістірілген қызып кетуден қорғау құрылғысы электр қозғалтқышты автоматты түрде өшіріп қояды.

Қызып кету себептері:

- беріліс жылдамдығы тым жоғары
- пышақтар топырақта тым терең кеседі
- жарамсыз немесе тым ұзын жалғастырушы шоғырсым – кернеу төмендеуі (⇒ 10.1)
- салқындатқыш ауа ағынының бағыттауышын (үрлеп тазарту қуысын) жеткіліксіз тазалау

### Қолданысқа қайта енгізу

Құрылғы 10 минутқа дейін суыған соң (қоршаған орта температурасына байланысты), құрылғыны қайтадан қалыпты іске қосуға болады. (⇒ 10.3)

## 8.5 Аэратор блогы бұғатталған жағдайда

Электр қозғалтқышты бірден өшіріңіз және желілік ашаны тартып шығарыңыз. Содан кейін машинада, әсіресе аэратор блогында зақымдардың бар-жоғын тексеріңіз және ақаудың себебін жойыңыз.

## 9. Сақтандырғыш құрылғылар

Қауіпсіз түрде пайдалану және мақсатынан тыс қолданудан қорғану мақсатында, құрылғы бірнеше сақтандырғыш құрылғымен жабдықталған.



### Жарақат алу қаупі бар!

Егер сақтандырғыш құрылғыда ақау табылса, құрылғыны пайдалануға болмайды. Делдалға жүгініңіз, STIHL компаниясы STIHL делдалдарын ұсынады.

## 9.1 Қорғаныс құрылғылары

Аэратор пышақ пен қопсытудан пайда болған лақтырылатын материал арасындағы кездейсоқ байланысты болдыртпайтын қорғаныс құрылғыларымен жабдықталған. Оларға корпус, лақтырманың қақпағы және дұрыс құрастырылған бас тұтқа жатады.

## 9.2 Екі қолмен жұмыс істеу

Электр қозғалтқышты қосу үшін, қосу түймешігін оң қолмен басып, ұстап тұру, ал содан кейін қозғалтқышты тоқтату тұтқасын сол қолмен бас тұтқаға қысу керек.

## 10. Қолданысқа енгізу

### 10.1 Құрылғыны желіге қосу



#### Ток соғу қаупі бар!

«Қауіпсіздік шаралары» (⇒ 4.2) бөліміндегі қауіпсіздік техникасының нұсқауларын ұстаныңыз.

Кабель барабанын пайдаланғанда жалғастырушы сымды толығымен жазу керек, әйтпесе кедергі қуаты жоғалуы және қызып кетуі мүмкін.

Жалғастырушы шоғырсымдар ретінде тек шлангі сымдарынан жеңіл емес сымдар пайдаланылуы тиіс:  
**H07 RN-F DIN/VDE 0282**

**Ең қысқа көлденең қима:**  
**25 м ұзындыққа дейін: 3 x 1,5 мм<sup>2</sup>**  
**50 м ұзындыққа дейін: 3 x 2,5 мм<sup>2</sup>**

Жалғастырғыш кабель ұясы резеңкеден жасалуы тиіс немесе резеңке оқшаулағышы болуы тиіс және төмендегі стандарттарға сай келуі тиіс:  
**DIN/VDE 0620**

Кернеу және электр желісінің жиілігі фирмалық тақтайшадағы деректерге немесе «Техникалық деректер» (⇒ 18.) бөліміндегі деректерге сәйкес келуі тиіс.

Желіге қосылуға арналған сым тиісті сақтандырғышпен жабдықталуы тиіс (⇒ 18.).

Бұл құрылғы желіге қосу нүктесінде (үй желісі)  $Z_{\text{макс}}$  ең көбі **0,49 Ом** (50 Гц бойынша) бар электрлік желіде пайдаланылуға арналған.

Пайдаланушы пайдаланылып отырған электрлік желінің параметрлері жоғарыда аталған талаптарға сай келетініне көз жеткізуі тиіс. Қажет болған жағдайда электрлік желінің толық қарсылығын электрмен жабдықтау ұйымынан біліп алуға болады.

### 10.2 Тартудан жеңілдету



Жұмыс барысында тартудан жеңілдету қосатын желінің өздігімен оралуының және желілі қуат көзінің ажыратылып қалу мүмкіндігінің алдын алады.

Сол себепті қосатын кабель тартудан жеңілдетуге арналған құрылғы арқылы өтуі тиіс.

- Қосатын кабельден ілгек жасаңыз (1) және оны бұрғы құдығына кіргізіңіз (2).
- Ілгекті ілмекке іліңіз (3) және оны тартып тастаңыз.

### 10.3 Аэраторды қосу



#### Жарақат алу қаупі бар!

Электр қозғалтқышты аэратор блогы тасымалдау күйінде болғанда ғана қосуға болады. Аэраторды ешқашан электр қозғалтқышты қосу үшін еңкейтпеңіз.

- **1** Қосу түймешігін (1) басып тұрыңыз.
- **2** Қозғалтқышты тоқтату тұтқасын (2) бас тұтқаға тартып тұрыңыз.
- Қосу түймешігін (1) қозғалтқышты тоқтату тұтқасын (2) іске қосқаннан кейін жіберуге болады.
- Аэратор блогын жұмыс күйіне төмендетіңіз және көгалды өңдеңіз. (⇒ 7.3)

### 10.4 Аэраторды өшіру



- Аэратор блогын тасымалдау күйіне орнатыңыз. (⇒ 7.3)
- Қозғалтқышты тоқтату тұтқасын (1) жіберіңіз. Аз инерция бойынша қимылдау уақытынан соң электр қозғалтқыш пен аэратор пышағы тоқтап қалады.

## 11. Техникалық қызмет көрсету

### 11.1 Жалпы ережелер



#### Жарақат алу қаупі бар!

«Қауіпсіздік шаралары» (⇒ 4.) бөліміндегі қауіпсіздік техникасының нұсқауларын ұстаныңыз.

#### Делдалдардың тарапынан жыл сайынғы техникалық қызмет көрсету:

Аэратор жыл сайын делдалға апарылып тексерілуі керек. STIHL компаниясы STIHL делдалдарын ұсынады.

### 11.2 Құрылғыны тазалау



#### Техникалық қызмет көрсету аралығы:

#### Әр қолданған соң

Жақсы күту құрылғыны зақымдалудан қорғайды және оның пайдалану мерзімін ұзартады.

- Аэраторды берік, тегіс және көлденең жерге қойыңыз.
- **Тазалау күйі:**  
Шөп жинағышты (керек-жарақ – жеткізілім жинағына кірмейді) ажыратыңыз, бас тұтқаның жоғарғы бөлігін (1) жайыңыз (⇒ 7.2) және лақтырманың қақпағын (2) көтеріңіз. Аэраторды (3) тасымалдау тұтқасын (4) көтеру арқылы алдыңғы жағына көтеріңіз. Аэраторды суретте көрсетілгендей орнатып, бас тұтқаның жоғарғы бөлігін топыраққа жайыңыз.

- Құрылғыны қылшақпен немесе шүберекпен сулап тазартуға болады. Жиналған қалдықты ағаш таяқпен кетіріңіз. Қажет болса, арнайы тазартқышты (мысалы, STIHL арнайы тазартқышын) пайдаланыңыз.
- Жұмыс суын немесе жоғары қысымды тазартқышты ажыратқыш, электр қозғалтқыштың бөліктері, сына тәрізді белдік, тығыздауыштар және мойынтіректерді орнататын орындар сияқты электр бөлшектерге ешқашан бағыттамаңыз.
- Аэратор блогын тазалаңыз.
- Электр қозғалтқыш жеткілікті салқындатылуы үшін электр қозғалтқыш капоты мен корпусың арасындағы суық ауа ағынына арналған тесіктегі (желдету саңылауы) кірді тазалаңыз.

### 11.3 Электр қозғалтқышы және доңғалақ

Электр қозғалтқышы қызмет көрсетуді талап етпейді.

Доңғалақтардың иінтіректері қызмет көрсетуді талап етпейді.



## 11.4 Бас тұтқаның жоғарғы бөлігі

**Техникалық қызмет көрсету аралығы:**

**Әр қолдану алдында**

- Бас тұтқаның жоғарғы бөлігінің зақымдалмағанын тексеріңіз – ол оқшаулағыш қабатпен жабылған. Егер ол зақымдалған болса, аэраторды іске қоспаңыз және делдалға бас тұтқаның жоғарғы бөлігін ауыстыруға тапсырыс беріңіз. STIHL компаниясы STIHL делдалын ұсынады.

## 11.5 Аэратор блогы



### **Жарақат алу қаупі бар!**

Тозған пышақ бөлініп кетіп, ауыр жарақат алуға апарып соғуы мүмкін. Сондықтан техникалық қызмет көрсетуді міндетті түрде сипатталғандай орындау керек.

**Техникалық қызмет көрсету аралығы:**

**Әр қолдану алдында**

- Аэраторды тазалау күйіне көтеріңіз. (⇒ 11.2)
- Аэратор блогында (құрамында кесетін десте, пышақтар, гайкалар, шайбалар және аралық қабаттар бар) тозудың бар-жоғын, бекіту беріктігін, сынықтардың және басқа зақымдардың бар-жоғын тексеріңіз.

**Тозуды бақылау:**

Топырақ жұмыс тереңдігінің жоғары деңгейінде (6-деңгей) өңделген болса, пышақтарды ауыстыру керек. Пышақтарды әрқашан толық жинақпен ауыстыру керек.

**Пышақты ешқашан өткірлемеңіз!**

Ақаулы немесе тозған бөліктерді жөндеу немесе ауыстыру үшін делдалға тапсырыс беріңіз. STIHL компаниясы STIHL делдалын ұсынады.

## 11.6 Сақтау және қысқы үзіліс

- Аэраторды құрғақ, жабық, шаңсыз және таза бөлмеде сақтаңыз. Құрылғы балалардың қолы жетпейтін жерде екеніне көз жеткізіңіз.
- Аэраторды тек техникалық қауіпсіз күйде ғана сақтаңыз, қажет болған жағдайда бас тұтқаны қайырып тастаңыз.
- Барлық гайкаларды, болттарды және бұрандаларды берік бұралған күйде ұстаңыз, құрылғыдағы анық емес қауіп немесе ескерту нұсқауларын жаңартыңыз, бүкіл құрылғыда және шөп жинағышта (керек-жарақ – жеткізілім жинағына кірмейді) тозу және зақымдардың бар-жоғын тексеріңіз. Ақаулы және зақымдалған бөлшектерді ауыстырыңыз.
- Құрылғыдағы кез келген ақауларды сақтау алдында шешу маңызды.

Аэраторды ұзақ мерзімге қолданыстан шығарған кезде (қысқы үзіліс) төмендегілерге қосымша назар аударыңыз:

- Құрылғының барлық сыртқы бөлшектерін мұқият тазалап шығыңыз.
- Барлық қозғалатын бөлшектерге май не жағармай жағыңыз.

## 12. Тасымалдау

### 12.1 Тасымалдау



#### **Жарақат алу қаупі!**

Тасымалдаудан бұрын "Сіздің қауіпсіздігіңіз" бөлімін оқып шығыңыз. (⇒ 4.)

Тасымалдау кезінде әрқашан қажетті арнайы киімді (қорғаныш аяқ киімі, қорғаныш қолғаптары) киіңіз.

Көтеруден немесе тасымалдаудан бұрын әрқашан желілік сымды ажыратыңыз.

#### **Құрылғыны тасымалдау:**

- Аэраторды әрдайым екі адам тасуы тиіс. Пышақ пен дененің, әсіресе, аяқ пен табан арасындағы қашықтықты қатаң қадағалаңыз. Құрылғыны тасымалдау тұтқасынан (1) және бас тұтқаның жоғарғы бөлігінен (2) ұстап немесе бас тұтқаның жоғарғы бөлігі жайылған кезде бас тұтқаның төменгі бөлігінен (3) ұстап көтеріңіз немесе тасымалдаңыз.

#### **Құрылғыны бекіту:**

- Аэратор мен шөп жинағышты (керек-жарақ – жеткізілім жинағына кірмейді) жүк тиеу алаңына арнайы бекіту құралдарымен бекітіңіз. Құрылғыны тек дөңгелектеріне қойып тасымалдаңыз.

- Бас тұтқаның төменгі бөлігіндегі (3), алдыңғы біліктегі (4) және лақтырманың қақпағының (5) астындағы корпус тірегііндегі арқандар мен белдіктерді бекітіңіз.

## 13. Тозу дәрежесін барынша азайту және зақымдардан қорғау

**Техникалық қызмет көрсету туралы маңызды ақпарат**

**Аэратор, қолмен басқарылады және желіден жұмыс істейді (STIHL RLE)**

Пайдалану жөніндегі нұсқаулықтың талаптарын сақтамау нәтижесінде, әсіресе қолдану мен қызмет көрсету қауіпсіздігіне немесе рұқсат етілмеген құрамдас бөліктерді немесе қосалқы бөлшектерді қолдану нәтижесінде пайда болған кез келген материалдық залал немесе жарақаттану үшін STIHL компаниясы жауапкершілік тартпайды.

STIHL құрылғысының зақымдарын немесе шамадан тыс тозуын болдырмау үшін міндетті түрде мына маңызды нұсқауларды орындаңыз:

### 1. Тозатын бөлшектер

STIHL құрылғысының кейбір бөлшектері мақсатына сай пайдаланылған кезде де қалыпты тозуға тап болады және оларды пайдалану түрі мен ұзақтығына қарай уақыт өте келе ауыстыру керек.

Оларға мыналар жатады :

- Пышақ
- Сына тәрізді белдік
- Шөп жинағыш (керек-жарақ – жеткізілім жинағына кірмейді)

## 2. Осы пайдалану жөніндегі нұсқаулықтың талаптарын орындау

STIHL құрылғысын пайдалану, сақтау және оған техникалық қызмет көрсету жұмыстарын осы пайдалану жөніндегі нұсқаулықтың талаптарына сай мұқият өткізу керек. Қауіпсіздік, пайдалану және техникалық қызмет көрсету нұсқауларын сақтамаудан пайда болған бүкіл шығындар үшін пайдаланушының өзі ғана жауапты болады.

Атап айтқанда, бұл мыналарға қатысты:

- өлшемі жеткіліксіз жеткізу сымын пайдалану (көлденең қима).
- қате электр қосылымы (кернеу).
- өнімге STIHL компаниясы рұқсат етпеген өзгерістер енгізу.
- сапасы төмен, қабылдарлық емес, құрылғыға арналмаған құралдарды және керек-жарақтарды пайдалану.
- өнімнің мақсатына сай қолданылмауы.
- өнімді спорттық немесе конкурстық іс-шараларда қолдану.
- бөлшектері ақаулы өнімді пайдаланудан болатын зақымдар.

## 3. Техникалық қызмет көрсету жөніндегі жұмыстар

«Техникалық қызмет көрсету» бөлімінде көрсетілген барлық жұмыстар тұрақты түрде жүзеге асырылуы тиіс.

Техникалық қызмет көрсету жөніндегі осы жұмыстарды пайдаланушы өз бетімен өткізе алмаған жағдайда делдалға хабарласу керек.

STIHL компаниясы техникалық қызмет көрсету жөніндегі жұмыстарды және жөндеуді орындау үшін тек қана STIHL делдалдарына жүгінуді ұсынады.

STIHL делдалдары тұрақты түрде оқытуды ұсынады және техникалық ақпаратты қамтамасыз етеді.

Осы жұмыстар өткізілмеген жағдайда пайдаланушыны жауапкершілікке тартатын зақымдар пайда болуы мүмкін.

Оларға мыналар жатады:

- салқындататын ауа өткізгішке қатысты тазалайтын жұмыстардың дұрыс орындалмауының салдарынан электр қозғалтқыштың бұзылуы (саңылаулы ауа сорғыш),
- тоттануға және дұрыс сақтамауға байланысты басқа да зақымдары.
- сапасыз қосалқы бөлшектерді қолдануға байланысты сынған жерлері.
- уақытында өткізілмеген немесе жеткіліксіз түрде өткізілген техникалық қызметтен туындаған не болмаса біліксіз тұлғалар тарапынан өткізілетін сервистік және жөндеу жұмыстарының кезінде пайда болған зақымдар.

## 14. Қоршаған ортаны қорғау



Қопсытудан пайда болған материалды қоқысқа лақтырмау керек, олардан компост жасау керек.

Орауыштар, құрылғы мен керек-жарақтар кәдеге жаратылатын материалдардан өндіріліп, тиісті тұрпатта кәдеге жаратылуы қажет.

Қалдық материалды экологияға зиян келтірмей пайдаға асыру құнды материалдарды қайтадан пайдалануға септеседі. Осы себепті пайдалану

мерзімі біткеннен кейін құрылғыны зауытқа қайта өңдеуге жіберу керек. Кәдеге жаратқан кезде «Кәдеге жарату» бөліміндегі нұсқауларды ұстаныңыз. (⇒ 4.9)

Қалдықтарды қалайша кәсіби түрде пайдаға асыруға болатындығын білу үшін қайта өңдеу орталығыңызға немесе делдалдарға жүгініңіз.

## 15. Басқа да қосалқы бөлшектер

Пышақтар жинағы:  
D-290 007 1000

## 16. Қосалқы құрал

Шөп жинағыш **AFK 050**:  
6910 700 9600

## 17. ЕО талаптарына сәйкестік туралы декларация

### 17.1 STIHL RLE 540.0 аэраторы

STIHL Tirol GmbH  
Hans Peter Stihl-Straße 5  
6336 Langkampfen  
Австрия

төмендегіні толық жауапкершілікпен жариялайды:

- Конструкция: электрлік аэратор
- Фабрика таңбасы: STIHL
- Түрі: RLE 540.0
- Сериялық нөмір: 6290

2000/14/EC, 2006/42/EC, 2014/30/EU, 2011/65/EU және 2009/125/EC директиваларының тиісті талаптарына сәйкес келеді және төмендегі стандарттардың өндірілген күнінде жарамды болған нұсқаларына сәйкес әзірленіп өндірілді: EN 50636-2-92, EN 60335-1, EN 55014-1, EN 55014-2, EN 61000-3-2 және EN 61000-3-3 (қолданылуына қарай).

Өкілетті органның атауы мен мекенжайы:  
TÜV Rheinland LGA Products GmbH  
Tillystraße 2  
D-90431 Nürnberg

Есептелген және кепілді дыбыстық қуат деңгейінің көрсеткіштері 2000/14/EC директивасының V қосымшасына сәйкес анықталды.

- Есептелген дыбыстық қуат деңгейі: 86 dB(A)
- Кепілді дыбыстық қуат деңгейі: 89 dB(A)

Техникалық құжаттар STIHL Tirol GmbH компаниясының өнімді мақұлдау куәлігінде сақталған.

Өндірілген жылы мен машина нөмірі аэраторда көрсетілген.

Langkampfen, 27.01.2021

STIHL Tirol GmbH  
FN 46276 d, Landesgericht Innsbruck

м.а.



Matthias Fleischer, Зерттеу және өнімдерді әзірлеу бөлімінің бастығы

м.а.



Sven Zimmermann, Сапаны бақылау бөлімінің бастығы

### 17.2 Сәйкестік белгісі



Кеден одағының техникалық нормалары мен талаптарының сақталуын растайтын EAC

сертификаттары және сәйкестік туралы өтініштер жөніндегі ақпарат, төменде келтірілген, [www.stihl.ru/eac](http://www.stihl.ru/eac) сондай-ақ STIHL компаниясының кез келген елдегі өкілдігінде қол жетімді.



Украинаның техникалық нормативтері мен талаптары орындалды.

### 17.3 Белгіленген қолданыс кезеңі

Толық белгіленген қызмет ету мерзімі 30 жылға дейінгі мерзімді құрайды.

Белгіленген қолданыс кезеңі уақытында, қолдану жөніндегі нұсқаулықтың талаптарына сәйкес тұрақты техникалық қызмет және күтім көрсетіледі.

---

#### 17.4 STIHL штаб-пәтері

ANDREAS STIHL AG & Co. KG  
Badstrasse 115  
71336 Вайблинген  
Германия

---

#### 17.5 STIHL еншілес кәсіпорындары

##### РЕСЕЙ ФЕДЕРАЦИЯСЫ

«АНДРЕАС ШТИЛЬ МАРКЕТИНГ» ЖШҚ  
Тамбовская-сі, 12 үй, В лит., 52-кеңсе  
192007, Санкт-Петербург қ-сы, Ресей  
Шұғыл желі: +7 800 4444 180  
Эл. пошта: info@stihl.ru

##### УКРАИНА

«Андреас Штіль» ЖШҚ  
Антонов к-сі, 10 үй, Чайки ауылы  
08135, Киев обл., Украина  
Телефон: +38 044 393-35-30  
Факс: +380 044 393-35-70  
Эл. пошта: info@stihl.ua  
www.stihl.ua  
Шұғыл желі: +38 0800 501 930

---

#### 17.6 STIHL өкілдіктері

##### БЕЛАРУСЬ

Өкілдік  
ANDREAS STIHL AG & Co. KG  
К. Цеткин к-сі, 51-11а  
220004, Минск қ-сы, Беларусь  
Шұғыл желі: +375 17 200 23 76

##### ҚАЗАҚСТАН

Өкілдік  
ANDREAS STIHL AG & Co. KG  
Шағабутдинов к-сі, 125А үй, 2-кеңсе  
050026, Алматы қ-сы, Қазақстан  
Шұғыл желі: +7 727 225 55 17

---

#### 17.7 STIHL импорттаушылары

##### РЕСЕЙ ФЕДЕРАЦИЯСЫ

ООО «ШТИЛЬ ЗЮДВЕСТ»  
350000, Российская Федерация,  
г. Краснодар, ул. Западный обход, д.  
36/1

##### ООО «ФЛАГМАН»

194292, Российская Федерация,  
г. Санкт-Петербург, 3-ий Верхний  
переулок, д. 16 литер А, помещение 38

##### ООО «ПРОГРЕСС»

107113, Российская Федерация,  
г. Москва, ул. Маленковская, д. 32, стр.  
2

##### ООО «АРНАУ»

236006, Российская Федерация,  
г. Калининград, Московский проспект, д.  
253, офис 4

##### ООО «ИНКОР»

610030, Российская Федерация,  
г. Киров, ул. Павла Корчагина, д. 1Б

##### ООО «ОПТИМА»

620030, Российская Федерация,  
г. Екатеринбург, ул. Карьерная д. 2,  
Помещение 1

##### ООО «ТЕХНОТОРГ»

660112, Российская Федерация,  
г. Красноярск, ул. Парашютная, д. 15

ООО «ЛЕСОТЕХНИКА»  
664540, Российская Федерация,  
с. Хомутово, ул. Чапаева, д. 1, оф. 39

##### УКРАИНА

ТОВ «Андреас Штіль»  
вул. Антонова 10, с. Чайки  
08135 Київська обл., Україна

##### БЕЛАРУСЬ

ООО «ПИЛАКОС»  
ул. Тимирязева 121/4 офис 6  
220020 Минск, Беларусь

УП «Беллесэкспорт»  
ул. Скрыганова 6.403  
220073 Минск, Беларусь

##### ҚАЗАҚСТАН

ИП «ВОРОНИНА Д.И.»  
пр. Райымбека 312  
050005 Алматы, Казахстан

##### ҚЫРҒЫЗСТАН

ОсОО «Муза»  
ул. Киевская 107  
720001 Бишкек, Киргизия

##### АРМЕНИЯ

ООО «ЮНИТУЛЗ»  
ул. Г. Парпеци 22  
0002 Ереван, Армения

## 18. Техникалық деректер

<b>Түрі</b>	<b>RLE 540.0</b>
Сериялық идентификация	6290
Қозғалтқыш, конструкция	Электр қозғалтқыш
Кернеу	230 В~
Тұтынылатын қуат (ЕО) 2019/1781	1600 Вт
Жиілік	§2(2) (j) 50 Гц
Сақтандырғыш	10 А
Қорғаныс класы	II
Қорғаныс дәрежесі	IPX 4
Қопсытқыш механизм	14 жылжымайтын тік пышақ
Вертикуттер пышағының жетегі	үздіксіз
Қозғалтқыштың жылдамдығы	2840 айн/мин
Қармаудың ені	38 см
Жұмыс тереңдігі	6 деңгей, реттеу ауқымы 25 мм
Алдыңғы дөңгелек диаметрі	180 мм
Артқы дөңгелек диаметрі	180 мм
Ұзындығы	126 см
Ені	54 см
Биіктігі	111 см
Салмағы	28 кг
<b>Шуыл эмиссиясы:</b>	
2000/14/ЕС директивасына сәйкес:	
Кепілді дыбыстық қуат деңгейі $L_{WAд}$	89 dB(A)
2006/42/ЕС директивасына сәйкес:	

### Түрі **RLE 540.0**

Жұмыс орнындағы дыбыстық қысым деңгейі  $L_{pA}$  72 dB(A)  
Ауытқу  $K_{pA}$  2 dB(A)

#### Қол дірілі:

EN 12096 бойынша белгіленген діріл коэффициенті:

Өлшенген мән  $a_{hw}$  1,95 м/сек<sup>2</sup>

Ықтимал дәлсіздік  $K_{hw}$  0,98 м/сек<sup>2</sup>

EN 20643 бойынша өлшем

### 18.1 REACH

REACH химиялық заттарды тіркеу, бағалау және өкілдендіру туралы ЕС реттеуін білдіреді.

1907/2006 нөмірлі REACH Регламентін (ЕС) орындау туралы ақпарат [www.stihl.com/reach](http://www.stihl.com/reach) сайтында берілген.

## 19. Ақаулықтарды іздеу

✘ Қажет болған кезде делдалға жүгініңіз, STIHL компаниясы STIHL делдалдарына жүгінуге кеңес береді.

#### Ақаулық:

Электр қозғалтқыш іске қосылмайды

#### Ықтимал себебі:

- Желіде кернеу жоқ
- Аэратор блогы тасымалдау күйіне келтірілмеген
- Қосу түймешігі басылмаған
- Кесетін десте бұғатталған
- Жалғағыш кабель/штекер, ұясы немесе ажыратқыш бұзылған

- Электр қозғалтқышты қызып кетуден қорғау құрылғысы іске қосылды

#### Ақаулықты жою әдісі:

- Сақтандырғышты тексеріңіз (⇒ 10.1)
- Аэратор блогын тасымалдау күйіне орнатыңыз (⇒ 7.3)
- Қосу түймешігін басыңыз (⇒ 10.3)
- Аэратор блогын тасымалдау күйіне орнатыңыз немесе корпус пен лақтырманың науасын тазалаңыз (желілік ашаны тартып шығарыңыз!) (⇒ 7.3), (⇒ 11.2)
- Кабельді/штекерді/ажыратқышты тексеріңіз, қажет болған жағдайда ауыстырыңыз (⇒ 10.1), (✘)
- Құрылғыны суытыңыз (⇒ 8.4), (✘)

#### Ақаулық:

Сақтандырғыш жиі іске қосылады

#### Ықтимал себебі:

- Жалғастырушы шоғырсым жарамсыз
- Желі шамадан тыс жүктелген
- Құрылғыға терең орнатылған пышақтармен жұмыс істегеннен артық жүктеме түсті

#### Ақаулықты жою әдісі:

- Арнайы жалғастырушы шоғырсымды пайдаланыңыз (⇒ 10.1)
- Құрылғыны басқа тізбекке қосыңыз
- Жұмыс тереңдігін және беріліс жылдамдығын төмендетіңіз (⇒ 7.4)

#### Ақаулық:

Жұмыс кезінде қатты дірілдеу

#### Ықтимал себебі:

- Аэратор блогы бұзылған

- Электр қозғалтқыштың бекіткіші босап кеткен

#### Ақаулықты жою әдісі:

- Аэратор блогындағы пышақ, кесетін десте, аралық қабаттар, бұрандалар мен мойынтіректерді тексеріңіз және қажет болса, жөндеңіз (⇒ 11.5), (✖)
- Электр қозғалтқышты бұрап бекітіңіз (✖)

#### Ақаулық:

Нашар жұмыс нәтижесі

#### Ықтимал себебі:

- Пышақ тым терең орнатылған (тақыр жерлер, қопсытудан пайда болған материалда шөп мөлшері үлкен)
- Пышақ тым жоғары орнатылған (гүлзарға бұралып өсетін өсімдіктер мен мүк төсеу аз қырқылады немесе қырқылмайды)
- Пышақ тозу шегіне жетті
- Сына тәрізді белдік бұзылған, дұрыс жұмыс істемейді немесе тым қатты босатылған

#### Ақаулықты жою әдісі:

- Жұмыс тереңдігін азайтыңыз (⇒ 7.4)
- Жұмыс тереңдігін арттырыңыз (⇒ 7.4)
- Пышақтарды ауыстырыңыз (⇒ 11.5), (✖)
- Сына тәрізді белдікті ауыстырыңыз (✖)

#### Ақаулық:

Пышақтар айналмайды

#### Ықтимал себебі:

- Сына тәрізді белдік бұзылған
- Аэратор блогы бұзылған

#### Ақаулықты жою әдісі:

- Сына тәрізді белдікті ауыстырыңыз (✖)

- Аэратор блогын жөндеңіз (⇒ 11.5), (✖)

#### Ақаулық:

Аэратор блогын көтеру және төмендету мүмкін емес

#### Ықтимал себебі:

- Арқанда ақау бар немесе бүлінген

#### Ақаулықты жою әдісі:

- Арқанды ауыстырыңыз немесе жөндеңіз (✖)

#### Ақаулық:

Жұмыс тереңдігін орнату мүмкін емес

#### Ықтимал себебі:

- Аэратор блогы жұмыс күйінде
- Айналмалы тұтқада немесе реттегіште ақау бар

#### Ақаулықты жою әдісі:

- Аэратор блогын тасымалдау күйіне орнатыңыз (⇒ 7.3)
- Айналмалы тұтқаны немесе реттегішті жөндеңіз (✖)

## 20. Техникалық қызмет көрсету жоспары

### 20.1 Берілісті растау

Үлгі: \_\_\_\_\_

Серия нөмірі:

Күні:



Келесі қызмет

Күні:

### 20.2 Қызмет көрсетуді растау



Қызмет көрсету жұмыстарын өткізген кезде, пайдалану жөніндегі осы нұсқаулықты STIHL делдалыңызға беріңіз. Ол алдын ала басылған өрістерде қызмет көрсету жұмыстарының өткізілуін растайды.

Қызмет көрсету өткізілген күні

Келесі қызмет көрсету күні

HR

CS

LV

LT

RO

EL

RU

UK

**KK**

STIHL RLE 540

***STIHL***



**B**

**INT 1**

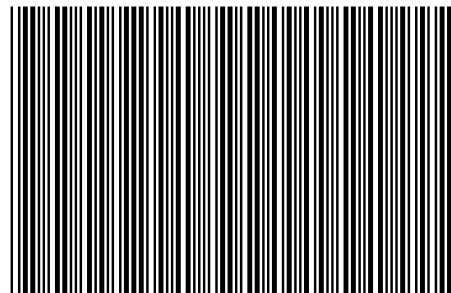

0478 670 9906 B