

# **HONDA**

## **HHT36AXB**

**CORDLESS LAWN TRIMMER/BRUSHCUTTER  
KABELLOSER RASENTRIMMER/FREISCHNEIDER  
COUPE-BORDURE/DÉBROUSSILLEUSE SANS FIL  
TAGLIAERBA/DECESPUGLIATORE CORDLESS  
AKUMULÁTOROVÁ KOSAČKA NA TRÁVU/KROVINOREZ  
DRAADLOZE GRASTRIMMER/BOSMAAIER  
TRÅDLÖS GRÄSTRIMMER/RÖJSÅG**

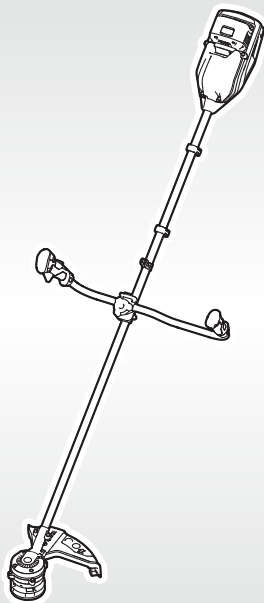

**Owner's Manual (Original instructions)  
Bedienungsanleitung (Originalbetriebsanleitung)  
Manuale d'uso e manutenzione (Istruzioni originali)  
Manuel du propriétaire (Notice originale)  
Gebruikershandleiding (Originele instructies)  
Bruksanvisning (Originalinstruktioner)  
Príručka používateľ'a (Pôvodný návod na použitie)**

GB	English Owner's Manual (Original instructions)	1
DE	Deutsch Bedienungsanleitung (Originalbetriebsanleitung)	9
IT	Italiano Manuale d'uso e manutenzione (Istruzioni originali)	19
FR	Français Manuel du propriétaire (Notice originale)	29
NL	Nederlands Gebruikershandleiding (Originele instructies)	39
SV	Svenska Bruksanvisning (Originalinstruktioner)	49
SK	Slovenčina Príručka používateľa (Pôvodný návod na použitie)	59

## Contents

Introduction	2
Identification of Machine	2
Safety Notes	3
Operation	3
Maintenance	4
Symbols	4
Intended Use	5
Technical Data	5
Noise/Vibration Information	5
Mounting and Operation	6
Product Transportation	6
Working Advice	6
Troubleshooting	7
After use/Storage	8
After-sales Service	8
Transport	8
Disposal	8
MAJOR Honda DISTRIBUTOR ADDRESSES	68
EC Declaration of Conformity	70

---

# English

## Introduction

Congratulations on your selection of a new generation of powered Lawn Trimmer/Brushcutter.

It has been designed, engineered and manufactured to give you the best possible dependability and performance.

Should you experience any problem you cannot easily remedy, please contact your local authorised Honda dealer.

This manual contains important information on to the safe assembly, operation and maintenance of your Lawn

Trimmer/Brushcutter. Read it carefully before using the Lawn Trimmer/Brushcutter. Keep this manual handy

so you can refer to it at any time.

SERIAL NUMBER \_\_\_\_\_ DATE OF PURCHASE \_\_\_\_\_

YOU SHOULD RECORD BOTH SERIAL NUMBER AND DATE OF PURCHASE AND KEEP  
IN A SAFE PLACE FOR FUTURE REFERENCE

## Identification of Machine

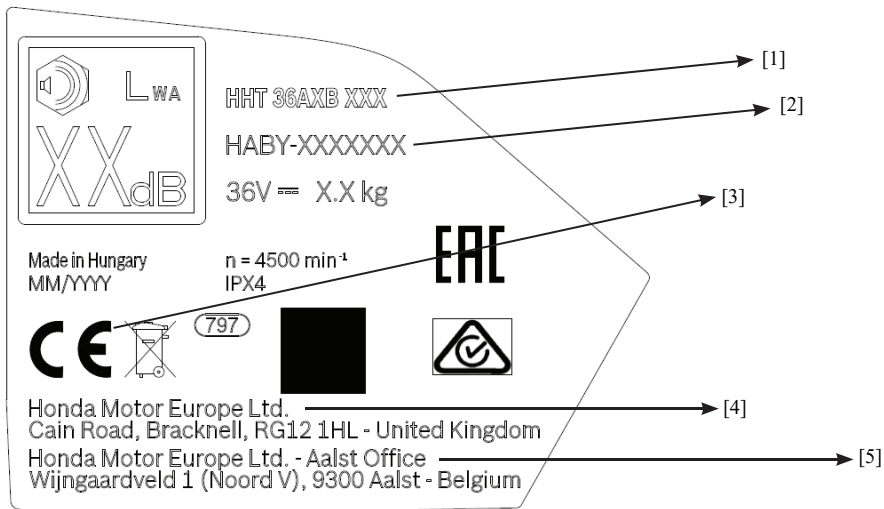

- [1] Model-Type.
- [2] Serial number.
- [3] Conformity mark according to EC Directive(s).
- [4] Name and address of the manufacturer.
- [5] Name and address of the importer.

For clarification of all other safety warnings and symbols, please refer to the appropriate sections within the owner's manual.

## Safety Notes

**Warning! Read all safety warnings and all instructions. Failure to follow the warnings and instructions may result in serious injury.**

**Please keep the instructions safe for later use!**

**Use the machine only when you fully understand and can perform all functions without limitation, or have received appropriate instructions.**

### Explanation of symbols on the machine



General hazard safety alert.



Read instruction manual.



Pay attention that bystanders are not injured through foreign objects thrown from the machine.



Warning: Keep a safe distance from the machine when operating.



Beware of Blade Thrust and Kick Back.



Remove battery before adjusting or cleaning, and before leaving the machine unattended for any period.



Wear eye and ear protection.



Wear hard hat.



Wear protective gloves.



Wear foot protection.

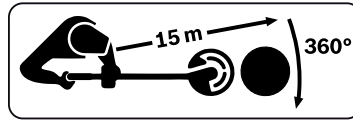

Beware of thrown or flying objects. Keep bystanders a safe distance from the machine when operating.

## Operation

- ▶ Do not cut walls.
- ▶ Never allow children or people unfamiliar with these instructions to use the machine. Local regulations may restrict the age of the operator. When not in use store the machine out of reach of children.
- ▶ This machine is not intended for use by persons (including children) with reduced physical, sensory or mental capabilities, or lack of experience and knowledge, unless they have been given supervision or instruction concerning use of the machine by a person responsible for their safety. Children should be supervised to ensure that they do not play with the machine.
- ▶ Never work while people, especially children, or pets are nearby.
- ▶ The operator or user is responsible for accidents or hazards occurring to other people or their property.
- ▶ Do not operate the machine when barefoot or wearing open sandals, always wear substantial footwear and long trousers.
- ▶ Thoroughly inspect the area where the machine is to be used and remove all stones, sticks, wires, bones and other foreign objects.
- ▶ Do not operate in areas where live cables may be present.
- ▶ Before using, always visually inspect to see that the blade, blade nut and cutter assembly are not worn or damaged.  
Replace worn or damaged blade and nut in sets to preserve balance.
- ▶ Work only in daylight or in good artificial light.
- ▶ Avoid operating the machine in bad weather conditions especially when there is a risk of lightning.
- ▶ For your safety, please take care whilst operating the machine in wet grass.
- ▶ Walk, never run and stay in a stable position.
- ▶ Keep firm footing and balance. Do not overreach.
- ▶ Always wear ear and eye protection when operating the machine.
- ▶ Never operate the machine with missing or broken guards or shields or without guards or shields in position.
- ▶ Always check for signs of wear or damage before and after use.

- ▶ Never operate the product when you are tired, ill or under the influence of alcohol, drugs or medicine.
  - Working on banks can be dangerous.**
    - Do not work on excessively steep slopes.
    - Always be sure of your footing on slopes or wet grass.
    - Work across the face of slopes never up and down.
    - Exercise extreme caution when changing direction on slopes.
- ▶ Keep hands and feet away from the cutting means at all times, especially when switching on the motor.
- ▶ Wait until the cutting head has completely stopped before touching it. The head continues to rotate after the machine is switched off, the cutting system can cause injury/damage.
- ▶ Take care against injury from any de-vice fitted for trimming the filament line length. After extending new cutter line always return the machine to its normal operating position before switching on.
- ▶ Switch off when transporting the machine to and from the area to be worked on.
- ▶ Switch off and remove the battery from the battery cartridge:
  - whenever you leave the machine unattended for any period,
  - before clearing a blockage,
  - before replacing the cutting head,
  - before checking, cleaning or working on the machine,
  - after striking a foreign object. Inspect the machine for damage and make repairs as necessary,
  - if the machine starts to vibrate abnormally (check immediately).
- ▶ **Do not operate the machine in combination with the DP3640XA or DP3660XA batteries in rain or wet conditions.** Water contacting the DP3640XA or DP3660XA batteries will increase the risk of electric shock, fire and the risk of damage to the battery pack and/or attached device.
- ▶ **Do not modify this product.** Unauthorised modifications may impair the safety of your product and may result in increased noise and vibration.
- ▶ Only use Honda Professional Garden Tool recommended and approved accessories.
- ▶ Beware that the tool may kick back when a blade suddenly strikes a hard object when cutting brush or scrub vegetation. Take care to minimise the effects of kick back.
- ▶ This tool is designed to be used with the shoulder harness provided. Take care to adjust the harness to balance the tool correctly and reduce the potential for operator fatigue in use.
- ▶ For Transport and Storage, Blade should be protected using an appropriate cover.

## Maintenance

### For Your Safety

- ▶ **Warning! Switch off and remove battery from machine before adjusting or cleaning.**
- ▶ **Use correct battery and charger.**
- ▶ **Always wear protective gloves when handling or working near the sharp blades.**
- ▶ **Please use the correct guards with the correct cutting heads.**
  - See figure 4 of illustrations.
- ▶ **To ensure long and reliable service, carry out the following maintenance regularly:**
  - ▶ Keep all nuts, bolts and screws tight using tool kit provided to be sure that the machine is in safe working conditions.
  - ▶ Examine the machine and replace worn or damaged parts for safety.
  - ▶ Ensure Honda approved correct replacement parts are used.
  - ▶ Have the machine repaired only by an Honda authorised service dealer.

### Cleaning

- ▶ **Before transport or storage ensure machine is clean and free from debris, if necessary clean with a soft, dry brush.**
- ▶ The following cleaning schedule should be carried out after every 10 hours of work:
  - Remove slip plate and thoroughly clean area below.
  - Open bump head spool and remove any debris.

### Recommendations for Optimal Handling of the Battery and Charger

- ▶ **Warning!** Do not attempt to charge non rechargeable batteries with the charger.
- ▶ Inserting the battery pack into the machine with the switch on is dangerous.
- ▶ Ensure battery is the right way up.
- ▶ Insert the battery until the locking mechanism clicks. To remove the battery, operate locking lever. Take care not to drop the battery through the hole.
- ▶ For care use and maintenance please use charger and battery manuals which are supplied with the products.

## Symbols

The following symbols are important for reading and understanding the operating instructions. Please take note of the symbols and their meaning. The correct interpretation of the symbols will help you to use the garden product in a better and safer manner.



Sound emission values determined according to Directive 2000/14/EC	Bump feed head & line	
Measured sound power	dB(A)	91
Guaranteed sound power	dB(A)	93

**Wear hearing protection!**

## Mounting and Operation

The numbering of the figures refer to the illustrations of the machine on the graphics page.

Action	Figure	Page
Delivery Scope	1	71
Handle Assembly	2	72
Mounting the blade guard	3	72
Mounting the Friction Plate		
Combination of Cutting Tools and Guards	4	73
Replace the Blade	5	74
Replace the Spool	6	74
Replace the Line	7	75

Action	Figure	Page
Inserting/Removing the Battery	8	76
Mounting the Comfort Harness	9	76
Switching On and Off	10	76
Working Advice	11	77
Selecting Accessories	12	78-79

## Product Transportation





- ▶ Always transport machine with safety guard fitted.
- ▶ Always transport machine without battery fitted.
- ▶ Eyelet can be used to tether machine for secure transportation.

## Working Advice

Should the cutting blade jam in long or dense grass, simply release then re-engage the switches.

This will activate the auto-release function that releases the jam by quickly reversing the motor for a short time.

**For optimum performance and finish always use correct cutting accessory as shown below.**

Cutting system	Usage application area		
	Grass	Light vegetation	Heavy vegetation
	2,0 mm line		
	2,7 mm line		
	3,0 mm line		
			
			
			



## Troubleshooting



Problem	Possible Cause	Corrective Action
Blade guard can not be mounted over cutting blade	Incorrect assembly	Remove cutting blade and mount blade guard first
Machine fails to operate	Battery discharged	Recharge battery
	Battery too hot/cold	Allow to cool/warm
Machine runs intermittently	Motor protector has activated	Allow motor/electronics to cool for 5 minutes and cut in stages
	Internal wiring of machine damaged	Contact authorised service dealer
	On/Off switch defective	Contact authorised service dealer
	External cabling damaged	Contact authorised service dealer
Machine does not cut	Cutting blade damaged	Replace the blade (always wear protective gloves). Ensure blade is not upside-down (8T and saw blades).
Increased vibration	Cutting blade damaged	Replace the blade (always wear protective gloves)
	Cutting line broken	Replace line (see figure 7 of illustrations)
	Debris build up on cutting head	Clean slip plate groove
	Blade nut loose	Tighten nut bolt to 20 Nm ensuring the blade, nut shield and dome washer are all present and central (always wear protective gloves) (see figure 5 of illustrations)
Machine leaves ragged finish and/or labours	Grass too high/dense	Grass too high: Cut in stages Grass too dense: Reduce rate of cutting every time
	Cutting blade blunt	Flip/replace blade
	Cutting blade obstructed	Check underneath the machine and clear out as necessary (always wear protective gloves)
	Blade fitted in incorrect direction of rotation	Re-fit blade correctly (only 8T and saw blades)
	Debris build up on cutting head	Clean slip plate groove
Motor starts then stops immediately	Low battery capacity	Ensure battery is fully charged before use
	Battery not fully charged	Check battery display – charge battery if necessary
	Battery too hot/cold	Allow battery to cool down/warm up – check battery display
	Grass too high/dense	Grass too high: Cut in stages Grass too dense: Reduce rate of cutting every time
Nut cannot be removed to release cutting blade	Damaged thread on nut/shaft	Lubricate shaft to aid removal
	Locking pin not located correctly	Reinsert locking pin and apply light pressure whilst rotating shaft (see figure 5 of illustrations)
Cutting blade fails to rotate	Cutting blade obstructed	Check underneath the machine and clear out as necessary (always wear protective gloves)
	Blade nut loose	Tighten nut bolt to 20 Nm ensuring the blade, nut shield and dome washer are all present and central (always wear protective gloves) (see figure 5 of illustrations)

Problem	Possible Cause	Corrective Action
	Low battery charge	Check the charge remaining in the battery – shown on the battery display
	Grass too high/dense	Grass too high: Cut in stages Grass too dense: Reduce rate of cutting every time
	Battery too hot/cold	Allow battery to cool down/warm up – check battery display
	Motor protector has activated	Allow motor/electronics to cool for 5 minutes and cut in stages
Poor cutting performance	Cutting guard encrusted with debris	Clean inside of cutting guard
	Cutting blade blunt	Flip/replace blade
	Cutting line short	Bump head to expose more line
	No cutting line	Replenish line (see figure 7 of illustrations)
	Poor motor performance	Remove cutting system and slip plate and clean slip plate groove

If you are unable to resolve the problem using the Troubleshooting guide then please contact your Honda authorised dealer in the first instance.

## After use/Storage

Correct storage is essential for maintaining the life of the product. If possible, avoid storage areas with high humidity which could cause rust or corrosion.

End of season storage: Remove battery and store both machine and battery in a dry safe place away from direct sunlight.

Do not place objects on top of the machine.

When storing for extended periods, thoroughly clean the product beforehand.

## After-sales Service

In the unlikely event that you encounter a problem with your product, please contact your Honda authorised service dealer.

The product must be periodically inspected and maintained for safety and to keep it running at a high level of performance. Periodic maintenance will also help to extend service life. Honda recommends annual service to be completed by your local authorised Honda dealer.

## Transport

The contained lithium-ion batteries are subject to the Dangerous Goods Legislation requirements. The user can transport the batteries by road without further requirements.

When being transported by third parties (e.g.: air transport or forwarding agency), special requirements on packaging and labelling must be observed. For preparation of the item being shipped, consulting an expert for hazardous material is required.

Dispatch batteries only when the housing is undamaged. Tape or mask off open contacts and pack up the battery in such a manner that it cannot move around in the packaging. Please also observe possibly more detailed national regulations.

## Disposal

Do not dispose of electric or electronic equipment, battery charger and batteries/rechargeable batteries into household waste!

### Only for EC countries:



According to the European law 2012/19/EU, electrical and electronic equipments that are no longer usable, and according to the European law 2006/66/EC, defective or used battery packs/batteries, must be separated from the tool and collected separately. If battery is broken or leaking please dispose of in an environmentally correct manner according to local regulations.

Consult your local waste authority for information regarding available recycling and/or disposal options.

### Battery packs/batteries:



#### Li-Ion:

Please observe the instructions in section “Transport”.

**Subject to change without notice.**

## Inhalt

Vorwort .....	10
Identifikation der Maschine .....	10
Sicherheitshinweise .....	11
Betrieb .....	11
Wartung .....	13
Symbole .....	13
Vorgesehene Nutzung .....	13
Technische Daten .....	14
Geräusch-/Vibrationsangaben .....	14
Montage und Betrieb .....	15
Transport des Geräts .....	15
Arbeitshinweise .....	15
Fehlersuche .....	16
Nach Gebrauch/Aufbewahrung .....	17
Kundendienst .....	17
Gerätetransport .....	17
Entsorgung .....	18
Honda-VERTRIEBSNIEDERLASSUNGEN .....	68
EG-Konformitätserklärung .....	70

---

# Deutsch

## Vorwort

Wir gratulieren Ihnen zu Ihrer Entscheidung für einen Rasentrimmer/Freischneider der neuen Generation. Das Gerät ist unter dem Aspekt entwickelt und gebaut worden, Ihnen bestmögliche Zuverlässigkeit und Leistung zu bieten.

Sollte ein Problem auftreten, das Sie nicht leicht selbstständig beheben können, wenden Sie sich bitte an Ihren Honda-Händler vor Ort.

Dieses Handbuch enthält wichtige Informationen zur sicheren Installation, Verwendung und Wartung Ihres Rasentrimmer/Freischneider. Lesen Sie den Inhalt sorgfältig, bevor Sie den Rasentrimmer/Freischneider in Betrieb nehmen. Bewahren Sie diese Anleitung bitte jederzeit griffbereit auf.

SERIENNUMMER \_\_\_\_\_ KAUFDATUM \_\_\_\_\_  
 NOTIEREN SIE SERIENNUMMER UND KAUFDATUM UND VERWAHREN SIE DIE  
 INFORMATIONEN FÜR KÜNFTIGE ZWECKE AN EINEM SICHEREN ORT

## Identifikation der Maschine

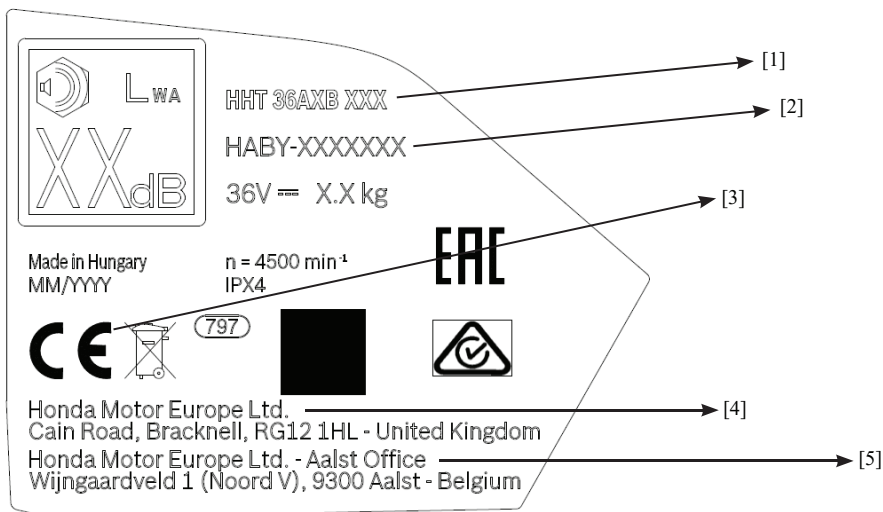

- [1] Modell – Typ
- [2] Seriennummer
- [3] Konformitätszeichen gemäß EG-Richtlinie(n)
- [4] Name und Anschrift des Herstellers
- [5] Name und Anschrift des Importeurs

Angaben zu allen anderen Sicherheitswarnhinweisen und Symbolen können Sie in den entsprechenden Abschnitten in der Betriebsanleitung finden.

## Sicherheitshinweise

**Warnung! Lesen Sie alle Sicherheitshinweise und Anweisungen. Bei Missachtung dieser Warnhinweise und Anweisungen besteht schwere Verletzungsgefahr. Bewahren Sie die Betriebsanleitung für eine spätere Verwendung bitte sicher auf.**

**Benutzen Sie das Gerät nur, wenn Sie alle Funktionen vollständig verstehen und ohne Einschränkung verwenden können oder entsprechende Anweisungen erhalten.**

### Erläuterung der Symbole auf dem Gerät



Allgemeiner Gefahrenhinweis.



Bitte die Betriebsanleitung lesen.



Darauf achten, dass in der Nähe stehende Personen nicht durch weggeschleuderte Fremdkörper verletzt werden.



Warnung: Während des Betriebs des Geräts einen sicheren Abstand dazu halten.



Mit dem Rückschlag des Messers rechnen.



Den Akku entnehmen, bevor Einstell- und Reinigungsarbeiten am Gerät vorgenommen werden oder wenn das Gerät eine Zeit lang unbeaufsichtigt bleibt.



Gehörschutz und Schutzbrille tragen.



Einen Schutzhelm tragen.



Schutzhandschuhe tragen.



Sicherheitsschuhe tragen.

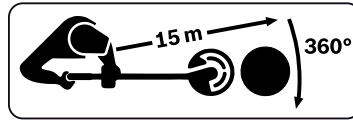

Darauf achten, dass niemand durch weggeschleuderte Fremdkörper verletzt wird. Während des Betriebs in der Nähe stehende Personen auf sicheren Abstand zum Gerät halten.

## Betrieb

- ▶ Das Gerät nicht zum Schneiden von Wänden verwenden.
- ▶ Niemals Kindern oder mit diesen Anweisungen nicht vertrauten Personen erlauben, das Gerät zu benutzen. Örtliche Bestimmungen können eine Altersbeschränkung vorsehen. Das Gerät, wenn es nicht in Gebrauch ist, für Kinder unzugänglich aufbewahren.
- ▶ Dieses Gerät ist nicht für den Gebrauch durch Personen (einschließlich Kinder) mit eingeschränkten körperlichen, sensorischen oder geistigen Fähigkeiten oder ohne Erfahrung und besondere Kenntnisse bestimmt, sofern diese nicht von einer für ihre Sicherheit verantwortlichen Person beaufsichtigt werden oder in den sicheren Gebrauch des Geräts unterwiesen wurden. Kinder sollten beaufsichtigt werden, um sicherzustellen, dass sie nicht mit dem Gerät spielen.
- ▶ Das Gerät nicht benutzen, wenn sich Personen, insbesondere Kinder, oder Haustiere in der Nähe aufhalten.
- ▶ Der Betreiber oder Benutzer hat für Unfälle und Gefährdungen anderer Personen und für Schäden an fremdem Eigentum aufzukommen.
- ▶ Das Gerät nicht barfuß oder mit offenen Sandalen benutzen. Stets festes Schuhwerk und eine lange Hose tragen.
- ▶ Die zu bearbeitende Fläche sorgfältig inspizieren und Steine, Stöcke, Drähte, Knochen und sonstige Fremdkörper entfernen.
- ▶ Das Gerät nicht an Orten verwenden, an denen sich Netzkabel befinden könnten.
- ▶ Vor der Verwendung immer prüfen, ob Messer, Messermutter oder Fadenmähkopf abgenutzt oder beschädigt sind. Sind Teile beschädigt oder abgenutzt, so ist jeweils der komplette Teilesatz auszutauschen.
- ▶ Nur bei Tageslicht oder ausreichend hellem Kunstlicht arbeiten.
- ▶ Bei schlechten Wetterbedingungen, insbesondere bei einem aufziehenden Gewitter, nicht mit dem Gerät arbeiten.

- ▶ Das Gerät in nassem Gras besonders vorsichtig verwenden.
- ▶ Beim Arbeiten mit dem Gerät auf einen sicheren Stand achten; nur gehen, niemals rennen.
- ▶ Auf sicheren Tritt achten. Auf Gleichgewicht und sicheren Stand achten.
- ▶ Beim Arbeiten mit dem Gerät Gehörschutz und Schutzbrille tragen.
- ▶ Das Gerät niemals mit fehlenden oder beschädigten Schutzabdeckungen oder -schilden oder ohne die vorgesehenen Sicherheitsvorrichtungen betreiben.
- ▶ Das Gerät vor und nach jedem Gebrauch auf Abnutzungen oder Beschädigungen prüfen.
- ▶ Das Gerät nicht verwenden, wenn Sie müde oder krank sind oder unter dem Einfluss von Alkohol, Drogen oder Medikamenten stehen.
- ▶ **Das Arbeiten an Böschungen kann gefährlich sein.**
  - Mit dem Gerät nicht an besonders steilen Abhängen arbeiten.
  - In abschüssigem Gelände oder auf nassem Gras auf sicheren Tritt achten.
  - Nicht in Auf- oder Abwärtsrichtung, sondern immer quer zum Hang arbeiten.
  - Bei Richtungsänderungen in abschüssigem Gelände extreme Vorsicht walten lassen.
- ▶ Hände und Füße stets vom Schneidwerkzeug fernhalten, insbesondere beim Einschalten des Motors.
- ▶ Warten, bis die rotierenden Schneidelemente zum vollständigen Stillstand gekommen sind, bevor diese angefasst werden. Die Schneidelemente rotieren nach dem Abschalten des Geräts noch weiter und können Verletzungen oder Schäden verursachen.
- ▶ Sich vor Verletzungen durch das eingebaute Messer schützen, das den Mähfaden auf Länge schneidet. Das Gerät nach dem Auffüllen/Nachführen des Mähfadens vor dem Einschalten stets in die waagerechte Arbeitsposition drehen.
- ▶ Das Gerät ausschalten, wenn es vom/zum Arbeitsbereich transportiert wird.
- ▶ Das Gerät ausschalten und den Akku aus dem Akkuschacht nehmen:
  - immer wenn das Gerät unbeaufsichtigt bleibt,
  - vor dem Beseitigen von Blockierungen,
  - vor dem Auswechseln der Schneideinrichtung,
  - vor Arbeiten an der Maschine, einschließlich zur Durchführung von Kontroll- und Reinigungsmaßnahmen,
  - nach dem Kontakt mit einem Hindernis; das Gerät sofort auf Beschädigungen überprüfen und ggf. erforderliche Reparaturarbeiten ausführen,
  - wenn das Gerät ungewöhnlich zu vibrieren beginnt (sofort prüfen).
- ▶ **Das Gerät nicht bei Regen oder Nässe mit den DP3640XA oder DP3660XA Akkus verwenden.** Wenn Wasser mit den DP3640XA oder DP3660XA Akkus in Berührung kommt, erhöhen sich dadurch die Stromschlaggefahr, die Brandgefahr und das Risiko einer Beschädigung der Akkus und/oder angeschlossener Vorrichtungen.
- ▶ **Keine Veränderungen am Gerät vornehmen.** Unzulässige Veränderungen können die Sicherheit Ihres Geräts beeinträchtigen und zu verstärkten Geräuschen und Vibrationen führen.
- ▶ Nur für Honda Professional Gartengeräte empfohlenes und zugelassenes Zubehör verwenden.
- ▶ Mit einem Rückschlag des Geräts rechnen, wenn das Messer plötzlich auf einen harten Gegenstand trifft oder beim Schneiden von Büschen oder Gestrüpp. Es sollte versucht werden, die Effekte von Rückschlägen zu minimieren.
- ▶ Dieses Gerät ist für die Verwendung mit einem Schultergurt vorgesehen. Den Gurt so anpassen, dass das Gerät richtig ausbalanciert ist. Die Arbeit mit dem Gerät ist so weniger ermüdend.
- ▶ Das Messer bei Transport und Lagerung stets mit einem geeigneten Schutz abdecken.

## Wartung

### Ihre Sicherheit

- ▶ **Warnung: Das Gerät ausschalten und den Akku entfernen, bevor Einstell- oder Reinigungsarbeiten durchgeführt werden.**
- ▶ **Den korrekten Akku und das dazu passende Ladegerät verwenden.**
- ▶ **Beim Umgang mit den scharfen Messern und beim Arbeiten in deren Nähe stets Schutzhandschuhe tragen.**
- ▶ **Stets die zum Schneidwerkzeug passende Schutzvorrichtung anbringen. Siehe Abbildung 4.**
- ▶ **Zur Sicherstellung eines langen und zuverlässigen Gebrauchs regelmäßig folgende Wartungsarbeiten ausführen:**
  - ▶ Alle Muttern, Schrauben und Schraubverbindungen müssen fest sitzen, damit das Gerät in sicherem Betriebszustand eingesetzt werden kann. Hierzu das mitgelieferte Werkzeug verwenden.
  - ▶ Das Gerät überprüfen und sicherheitshalber abgenutzte oder beschädigte Teile austauschen.
  - ▶ Sicherstellen, dass die korrekten von Honda zugelassenen Ersatzteile verwendet werden.
  - ▶ Reparaturen des Geräts nur von einer autorisierten Honda-Kundendienststelle ausführen lassen.

### Reinigung







- ▶ **Vor dem Transport oder der Lagerung sicherstellen, dass das Gerät sauber und frei von Ablagerungen ist. Wenn nötig, mit einer weichen, trockenen Bürste reinigen.**
- ▶ Die folgenden Reinigungsschritte sollten nach jeweils 10 Betriebsstunden durchgeführt werden:
  - Den Laufteiler entfernen und den Bereich darunter gründlich säubern.
  - Den Fadenmähkopf öffnen und vorhandene Verschmutzungen entfernen.

### Empfehlungen zum optimalen Umgang mit dem Akku und dem Ladegerät

- ▶ **Warnung!** Nicht versuchen, nicht wiederaufladbare Batterien mit dem Ladegerät zu laden.
- ▶ Das Einsetzen des Akkus in ein Gerät, das eingeschaltet ist, ist gefährlich.
- ▶ Sicherstellen, dass der Akku nicht verkehrt herum eingesetzt wird.
- ▶ Den Akku in den Schacht schieben, bis die Verriegelung deutlich hörbar einrastet. Zum Entfernen des Akkus den Verriegelungshebel betätigen. Darauf achten, dass der Akku nicht durch die Öffnung rutscht.
- ▶ Zum sicheren Umgang mit Akku und Ladegerät sowie zu Wartung und Pflege bitte die Hinweise in den zugehörigen Betriebsanleitungen beachten.

## Symbole

Die nachfolgenden Symbole sind für das Lesen und Verstehen der Betriebsanleitung von Bedeutung. Prägen Sie sich bitte die Symbole und deren Bedeutung ein. Die richtige Interpretation der Symbole hilft Ihnen, das Gartengerät besser und sicherer zu verwenden.

Symbol	Bedeutung
	Bewegungsrichtung
	Reaktionsrichtung
	Einschalten
	Ausschalten
CLICK!	Hörbares Geräusch
	Schwerpunkt
	Separat erhältliche Ersatzteile/Zubehör

### Vorgesehene Nutzung

Das Gartengerät ist zum gewerblichen Gebrauch bestimmt.

## Technische Daten

Rasentrimmer/Freischneider		HHT36AXB
Schneidwerkzeugtyp		Fadenmähkopf, Dreizahnmesser
Schnittbreite	cm	42
Art des Handgriffs		Zweihandgriff
Spannung	V	36
Gesamtlänge (ohne Schneidwerkzeug)	cm	197
Gewicht entsprechend EPTA-Verfahren 01:2014	kg	6,5
Seriennummer	Siehe Typenschild am Gartengerät	

Für dieses Gerät können nur die Lithium-Ionen-Akkus DP3640XA, DP3660XA, DPW3660XA und DPW3690XA und das Ladegerät CV3680XA verwendet werden.

## Geräusch-/Vibrationsangaben

Schallemissionswerte ermittelt nach EN 50636-2-91		Stossgeführte Schneidkopf- und Schneidfadenvorrichtung	Messer mit zwei Zähnen	Messer mit drei Zähnen	Messer mit acht Zähnen	Leisebetrieb grün Ø2,0 mm	Leisebetrieb rot Ø2,7 mm	Leisebetrieb gelb Ø3,0 mm
Die A-gewichteten Geräuschpegel des Produkts sind typischerweise:								
Gemessener Schalldruckpegel	dB(A)	81	68	69	71	75	75	75
Messunsicherheit K	dB(A)	2,5	3	2,5	5	1	1	1
Gemessener Schall-Leistungspegel	dB(A)	91	79	80	81	90	90	90
<b>Gehörschutz tragen!</b>								
Gesamtwerte Vibration $a_h$ (Triax-Vektorsumme) und Messunsicherheit K ermittelt nach EN 50636-2-91:								
Vibrationsemissionswert $a_h$	m/s <sup>2</sup>	<2,5	<2,5	<2,5	<2,5	<2,5	<2,5	<2,5
Messunsicherheit K	m/s <sup>2</sup>	=1,5	=1,5	=1,5	=1,5	=1,5	=1,5	=1,5

Schallemissionswerte ermittelt nach 2000/14/EU-Richtlinie		Stossgeführte Schneidkopf- und Schneidfadenvorrichtung
Gemessene Schall-Leistung	dB(A)	91
Garantierte Schall-Leistung	dB(A)	93
<b>Gehörschutz tragen!</b>		



## Montage und Betrieb

Die Nummerierungen verweisen auf die Abbildungen auf den Grafikkseiten.

Maßnahme	Abbildung	Seite
Lieferumfang	1	71
Handgriff montieren	2	72
Schutzhaube montieren, Gleitscheibe montieren	3	72
Kombination von Schneidwerkzeug und Schutzhaube	4	73
Messer austauschen	5	74
Fadenmähkopf austauschen	6	74
Mähfaden austauschen	7	75
Akku einsetzen/entnehmen	8	76
Tragriemenaufhängung anbringen	9	76
Ein- und Ausschalten	10	76
Arbeitshinweise	11	77
Zubehör auswählen	12	78–79

## Transport des Geräts





- ▶ Das Gerät nur mit montiertem Messerschutz transportieren.
- ▶ Das Gerät nur mit entnommenem Akku transportieren.
- ▶ Das Gerät kann zum Transport an der Öse für den Tragriemen fixiert werden.

## Arbeitshinweise

Wenn das Messer in hohem oder dichtem Gras blockiert, den Ein/Aus-Schalter am Handgriff loslassen und kurz darauf wieder betätigen.

Dadurch wird die automatische Freigabefunktion aktiviert, mit der das Messer zur Lösung der Blockierung für kurze Zeit in die entgegengesetzte Richtung gedreht wird.

**Für optimale Arbeitsleistung und Ergebnisse immer das geeignete Schneidwerkzeug einsetzen (siehe unten).**

Messersystem	Einsatzbereich		
	Gras	Dünnes Gestrüpp	Dichtes Gestrüpp
	2,0 mm-Mähfaden		
	2,7 mm-Mähfaden		
	3,0 mm-Mähfaden		
			
			
			

## Fehlersuche



Problem	Mögliche Ursache	Abhilfe
Schutzhaube kann nicht über das Messer montiert werden	Falsche Montage	Messer entfernen und zuerst Schutzhaube montieren
Gerät läuft nicht	Akku entladen	Den Akku wieder aufladen
	Akku zu heiß/kalt	Akku abkühlen/erwärmen lassen
Gerät läuft mit Unterbrechungen	Motorschutz wurde aktiviert	Motor/Elektronik 5 Minuten abkühlen lassen und in Etappen arbeiten
	Interne Verkabelung des Geräts defekt	Eine autorisierte Kundendienststelle kontaktieren
	Ein/Aus-Schalter defekt	Eine autorisierte Kundendienststelle kontaktieren
	Äußere Verkabelung defekt	Eine autorisierte Kundendienststelle kontaktieren
Gerät schneidet nicht	Messer beschädigt	Messer austauschen (hierzu immer Schutzhandschuhe tragen). Sicherstellen, dass das Messer in Schneidrichtung montiert ist (8-Zahn- und Sägeblätter).
Verstärkte Vibrationen	Messer beschädigt	Messer austauschen (hierzu immer Schutzhandschuhe tragen)
	Mähfaden gerissen	Mähfaden austauschen (siehe Abbildung 7 auf den Grafikseiten)
	Fadenmähkopf verschmutzt	Nut im Laufsteller reinigen
	Messermutter lose	Messermutter mit 20 Nm anziehen und darauf achten, dass Messer, Laufsteller und Druckscheibe zentriert montiert sind (hierzu immer Schutzhandschuhe tragen) (siehe Abbildung 5 auf den Grafikseiten)
Schlechtes Schneidergebnis und/oder verbleibende Pflanzenstümpfe	Gras zu hoch/dicht	Gras zu hoch: in Etappen schneiden Gras zu dicht: mit weniger Schneidbreite je Schneidvorgang arbeiten
	Messer stumpf	Messer drehen/austauschen
	Messer zugesetzt	Unterseite des Geräts prüfen und ggf. frei machen (hierzu immer Schutzhandschuhe tragen)
	Messer nicht in Schneidrichtung montiert	Messer korrekt anbringen (nur 8-Zahn- und Sägeblätter)
	Fadenmähkopf verschmutzt	Nut im Laufsteller reinigen
Motor startet und stoppt sofort wieder	Niedriger Akku-Ladezustand	Sicherstellen, dass der Akku vor der Verwendung vollständig aufgeladen ist
	Akku nicht vollständig geladen	Akku-Anzeige überprüfen – Akku ggf. laden
	Akku zu heiß/kalt	Akku abkühlen/aufwärmen lassen – Akku-Anzeige überprüfen
	Gras zu hoch/dicht	Gras zu hoch: in Etappen schneiden Gras zu dicht: mit weniger Schneidbreite je Schneidvorgang arbeiten
Messermutter lässt sich nicht öffnen	Beschädigtes Gewinde an Mutter oder Welle	Welle schmieren, um den Ausbau zu erleichtern
	Verriegelungsstift nicht korrekt platziert	Den Verriegelungsstift erneut einsetzen und leicht hineindrücken, während die Welle gedreht wird (siehe Abbildung 5 auf den Grafikseiten)

Problem	Mögliche Ursache	Abhilfe
Messer dreht sich nicht	Messer zugesetzt	Unterseite des Geräts prüfen und ggf. frei machen (hierzu immer Schutzhandschuhe tragen)
	Messermutter lose	Messermutter mit 20 Nm anziehen und darauf achten, dass Messer, Laufteller und Druckscheibe zentriert montiert sind (hierzu immer Schutzhandschuhe tragen) (siehe Abbildung 5 auf den Grafikseiten)
	Niedriger Ladezustand	Verbleibende Ladung des Akkus überprüfen – wird in der Akku-Anzeige angegeben
	Gras zu hoch/dicht	Gras zu hoch: in Etappen schneiden Gras zu dicht: mit weniger Schneidbreite je Schneidvorgang arbeiten
	Akku zu heiß/kalt	Akku abkühlen/aufwärmen lassen – Akku-Anzeige überprüfen
Schlechte Schneidleistung	Motorschutz wurde aktiviert	Motor/Elektronik 5 Minuten abkühlen lassen und in Etappen arbeiten
	Schutzhaube verschmutzt	Schutzhaube innen reinigen
	Messer stumpf	Messer drehen/austauschen
	Kurzer Mähfaden	Fadenmähkopf auf den Boden tippen, um Mähfaden nachzuführen
	Kein Mähfaden	Mähfaden nachfüllen (siehe Abbildung 7 auf den Grafikseiten)
Schlechte Motorleistung	Schneidwerkzeug mit Laufteller entfernen und Nut im Laufteller reinigen	

Wenn sich das Problem mit Hilfe der Fehlersuchtafel nicht beheben lässt, bitte einen autorisierten Honda-Händler kontaktieren.

## Nach Gebrauch/Aufbewahrung

Zum Erhalt einer maximalen Nutzungsdauer ist eine ordnungsgemäße Lagerung des Geräts unerlässlich. Nach Möglichkeit sollte das Gerät nicht in Bereichen mit hoher Feuchtigkeit aufbewahrt werden, da dies Rost oder Korrosion begünstigt.

Lagerung am Ende der Gartensaison: Den Akku herausnehmen. Akku und Gerät an einem trockenen sicheren und nicht dem direkten Sonnenlicht ausgesetzten Ort aufbewahren.

Keine Gegenstände auf dem Gerät ablegen.

Das Gerät vor einer längeren Lagerung gründlich reinigen.

## Kundendienst

Im unwahrscheinlichen Fall eines Problems setzen Sie sich bitte mit einer autorisierten Honda-Kundendienststelle in Verbindung.

Die regelmäßige Inspektion und Wartung des Geräts ist unerlässlich und dient dem Zweck, seine uneingeschränkte Leistungsfähigkeit zu erhalten. Mit der sorgsamsten Pflege und Instandhaltung tragen Sie zudem positiv zur Erhaltung der Lebensdauer Ihres Geräts bei. Honda empfiehlt die jährliche Durchsicht durch Ihren autorisierten Honda-Händler.

## Gerätetransport

Beim Transport der Lithium-Ionen-Akkus sind die Gefahrgutvorschriften zu beachten. Die Akkus können vom Benutzer ohne weitere Auflagen auf der Straße transportiert werden.

Bei einem Versand durch Dritte (wie z. B. Lufttransport oder Spedition) müssen für die Verpackung und Kennzeichnung spezielle Anforderungen berücksichtigt werden. Bei der Vorbereitung des Versandstücks muss ein Gefahrgut-Experte hinzugezogen werden.

Die Akkus dürfen nur transportiert werden, wenn das Gehäuse unbeschädigt ist. Offene Kontakte abkleben und den Akku so verpacken, dass er sich nicht in der Verpackung bewegen kann. Außerdem bitte auch eventuelle zusätzliche Landesvorschriften beachten.

## Entsorgung

Zum Schutz der Umwelt entsorgen Sie Elektro- oder Elektronik-Altgeräte, Akku-Ladegeräte, Akkus und Batterien nicht mit dem Hausmüll!

### Nur in EG-Ländern:



Gemäß der europäischen Richtlinie 2012/19/EU müssen nicht mehr gebrauchsfähige Elektro- und Elektronikgeräte und gemäß der europäischen Richtlinie 2006/66/EG defekte oder verbrauchte Akkus/Batterien aus dem Gerät entfernt und getrennt gesammelt werden. Beschädigte oder undichte Akkus umweltgerecht entsorgen und dabei die entsprechenden örtlichen Vorschriften beachten.

Informationen über Möglichkeiten der Verwertung und Entsorgung erhalten Sie von Ihrem Umweltamt oder einem Entsorgungsfachbetrieb.

### Akkus/Batterien:



#### Li-Ion:

Bitte beachten Sie die Anweisungen im Abschnitt „Transport“.

**Änderungen ohne vorherige Ankündigung möglich.**

## Sommario

Introduzione .....	20
Identificazione della macchina .....	20
Norme di sicurezza .....	21
Funzionamento .....	21
Manutenzione .....	23
Simboli .....	23
Uso previsto .....	23
Dati tecnici .....	24
Informazioni su rumori/vibrazioni .....	24
Montaggio e funzionamento .....	25
Trasporto del prodotto .....	25
Avviso di funzionamento .....	25
Ricerca guasti .....	26
Dopo l'utilizzo/conservazione .....	27
Servizio post-vendita .....	27
Trasporto .....	27
Smaltimento .....	28
INDIRIZZI DEI PRINCIPALI DISTRIBUTORI Honda ..	68
Dichiarazione di conformità CE .....	70

---

# Italiano

## Introduzione

Congratulazioni per aver scelto un tagliaerba/decespugliatore elettrico di nuova generazione.

È stato ideato, progettato e realizzato per offrire la migliore affidabilità e prestazione possibile.

Se dovessero verificarsi problemi di difficile rimedio, si prega di contattare il concessionario Honda autorizzato di zona.

Questo manuale contiene informazioni importanti relative alla sicurezza di montaggio, funzionamento e manutenzione della batteria del tagliaerba/decespugliatore. Leggerlo con attenzione prima di utilizzare il tagliaerba/decespugliatore.

Conservare il presente manuale a portata di mano in modo da poterlo consultare in qualsiasi momento.

NUMERO DI SERIE \_\_\_\_\_ DATA DI ACQUISTO \_\_\_\_\_  
 ANNOTARE SIA IL NUMERO DI SERIE CHE LA DATA DI ACQUISTO E CONSERVARLI IN  
 LUOGO SICURO PER RIFERIMENTO FUTURO

## Identificazione della macchina

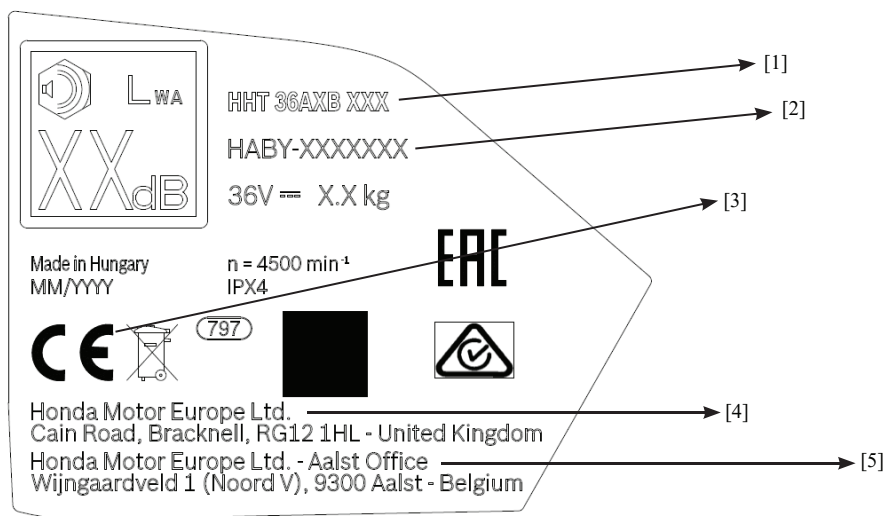

- [1] Modello-Tipo.
- [2] Numero di serie.
- [3] Marchio di conformità secondo le Direttive CE.
- [4] Nome e indirizzo del produttore.
- [5] Nome e indirizzo dell'importatore.

Per chiarimenti in merito a tutte le altre avvertenze e ai simboli di sicurezza, fare riferimento alle relative sezioni all'interno del manuale d'uso.

## Norme di sicurezza

**Attenzione! Leggere tutte le avvertenze e le norme di sicurezza. La mancata osservanza di questa avvertenza può comportare gravi lesioni.**

**Mantenere le istruzioni al sicuro per consultazioni future!**

**Utilizzare la macchina soltanto dopo aver compreso appieno tutte le funzioni senza alcuna limitazione e si è in grado di eseguirle, oppure se sono state ricevute istruzioni adeguate.**

### Spiegazione dei simboli sulla macchina



Avvertenza di sicurezza da pericoli generali.



Leggere il manuale di istruzioni.



Prestare attenzione affinché le persone circostanti non subiscano lesioni provocate da corpi estranei lanciati dalla macchina.



Attenzione: durante l'utilizzo, tenersi a distanza di sicurezza dalla macchina.



Prestare attenzione alla spinta e al rinculo della lama.



Rimuovere la batteria prima della regolazione o della pulizia e prima di lasciare la macchina incustodita per un qualsiasi lasso temporale.



Indossare protezioni per gli occhi e per le orecchie.



Indossare un elmetto rigido.



Indossare i guanti di protezione.



Indossare calzature di protezione.

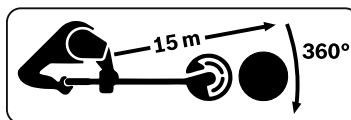

Prestare attenzione a oggetti volanti o lanciati. Durante l'utilizzo, tenere le persone circostanti a distanza di sicurezza dalla macchina.

## Funzionamento

- ▶ Non tagliare le pareti.
- ▶ Non consentire mai l'uso della macchina a bambini o a persone che non abbiano familiarità con le istruzioni di utilizzo. Le normative locali potrebbero limitare l'uso della macchina a operatori in base all'età. Quando non è in uso riporre la macchina fuori dalla portata dei bambini.
- ▶ Questa macchina non è destinata all'utilizzo da parte di persone (inclusi i bambini) con capacità fisiche, sensoriali o mentali ridotte o mancanza di esperienza e conoscenza salvo non siano sotto supervisione o abbiano ricevuto istruzioni relative all'utilizzo della macchina da parte di persona responsabile della loro sicurezza. I bambini devono essere sotto la supervisione di un adulto per evitare che giochino con la macchina.
- ▶ Non lavorare mai in prossimità di persone, in particolare bambini, o animali.
- ▶ L'operatore o l'utente è responsabile di eventuali incidenti o danni a terzi o a beni di loro proprietà.
- ▶ Non utilizzare la macchina a piedi nudi o quando si indossano sandali aperti; indossare sempre calzature robuste e pantaloni lunghi.
- ▶ Ispezionare attentamente l'area su cui si intende usare la macchina e rimuovere tutte le pietre, rami, fili di ferro, ossa e altri corpi estranei.
- ▶ Non utilizzare in aree in cui possono essere presenti cavi scoperti.
- ▶ Prima dell'utilizzo, è sempre necessario controllare visivamente la macchina per verificare che il gruppo di taglio, la lama e i relativi dadi non siano usurati o danneggiati.  
Sostituire in blocco le lame e i dadi danneggiati per garantire l'adeguato bilanciamento.
- ▶ Eseguire il lavoro solo in condizioni di luce diurna o con un'illuminazione artificiale adeguata.
- ▶ Evitare di utilizzare la macchina in condizioni meteorologiche avverse, in particolare quando sussiste il rischio di fulmini.
- ▶ Per la sicurezza dell'operatore, prestare sempre attenzione quando la macchina viene utilizzata sull'erba bagnata.

- ▶ Camminare, non correre mai, mantenersi in posizione stabile.
- ▶ Tenere i piedi ben poggiati e bilanciati. Non forzare le posizioni.
- ▶ Indossare sempre la protezione per occhi e orecchie quando si utilizza la macchina.
- ▶ Non utilizzare mai la macchina in presenza di protezioni o schermi mancanti o danneggiati o nel caso in cui questi non siano montati.
- ▶ Verificare sempre se ci sono segni di usura o danneggiamento prima e dopo l'uso.
- ▶ Non azionare il prodotto se si è stanchi, malati, in stato di ebbrezza o sotto l'effetto di farmaci o stupefacenti.
- ▶ **Lavorare sulle sponde può essere pericoloso.**
  - Non lavorare su terreni eccessivamente sconosciuti.
  - Se il prato è in pendenza o se l'erba è bagnata, prestare attenzione a dove si mettono i piedi.
  - Lavorare sul pendio trasversalmente e non dall'alto verso il basso o viceversa.
  - Prestare particolare prudenza durante i cambiamenti di direzione su terreni in pendenza.
- ▶ Tenere mani e piedi sempre distanti dai mezzi di taglio, in particolare quando si attiva il motore.
- ▶ Attenere fino a quando le teste di taglio non si siano completamente arrestate, prima di toccarle. La testa continua a ruotare dopo che la macchina viene spenta; il sistema di taglio può causare lesioni/danni.
- ▶ Fare attenzione per evitare lesioni causate da eventuali dispositivi montati per effettuare il taglio nel senso di lunghezza del filamento. Dopo aver esteso la linea del nuovo decespugliatore, ripristinare sempre la macchina nella posizione di funzionamento normale, prima dell'accensione.
- ▶ Spegnerne quando la macchina viene trasportata da/verso l'area di lavorazione.
- ▶ Spegnerne e rimuovere la batteria dalla sua cartuccia:
  - ogni volta che si lascia la macchina incustodita per un qualsiasi lasso temporale,
  - prima di rimuovere un'ostruzione,
  - prima di sostituire la testa di taglio,
  - prima di procedere a qualsiasi operazione di ispezione, pulizia o riparazione della macchina,
  - dopo aver urtato un corpo estraneo. Ispezionare la macchina per rilevare eventuali danni ed effettuare le riparazioni come necessario,
  - se la macchina inizia a vibrare in modo anomalo (controllare immediatamente).
- ▶ **Non utilizzare la macchina in abbinamento alle batterie DP3640XA o DP3660XA in condizioni di pioggia o umidità.** Acqua L'acqua che entra in contatto con le batterie DP3640XA o DP3660XA aumenta il rischio di scossa elettrica, incendio e il rischio di danno al pacco batterie e/o al dispositivo attaccato.
- ▶ **Non apportare modifiche a questo prodotto.** Le modifiche non autorizzate possono compromettere la sicurezza del prodotto e possono causare un aumento di rumori e vibrazioni.
- ▶ Utilizzare solo Politica di garanzia utensili professionali da giardinaggio raccomandati da Honda e gli accessori approvati.
- ▶ Prestare attenzione, in quanto l'utensile può produrre un rinculo quando la lama urta improvvisamente un oggetto duro, in fase di taglio di cespugli o arbusti. Prestare attenzione per ridurre al minimo gli effetti del rinculo.
- ▶ Questo utensile è progettato per essere utilizzato con l'imbracatura in dotazione da fissare sulla spalla. Prestare attenzione a regolare l'imbracatura, così da bilanciare correttamente l'utensile e ridurre il potenziale affaticamento dell'operatore durante l'utilizzo.
- ▶ Per il trasporto e la conservazione, la lama deve essere protetta utilizzando la copertura appropriata.



## Manutenzione

### Raccomandazioni per la vostra sicurezza

- ▶ **Attenzione: Spegner e rimuovere la batteria dalla macchina prima della regolazione o della pulizia.**
- ▶ **Utilizzare batteria e caricatore corretti.**
- ▶ **Indossare sempre i guanti di protezione durante il maneggiamento o il lavoro vicino a lame affilate.**
- ▶ **Utilizzare le protezioni corrette con le teste di taglio corrette.**  
V. immagine 4 per una raffigurazione.
- ▶ **Per garantire una vita utile prolungata e affidabile, svolgere la seguente manutenzione a cadenza regolare:**
- ▶ Assicurarsi che tutti i bulloni, i dadi e le viti siano saldamente serrati, utilizzando il kit in dotazione, in modo da mantenere la macchina in condizioni di lavoro di sicurezza.
- ▶ Per motivi di sicurezza, esaminare la macchina e sostituire le parti danneggiate o usurate.
- ▶ Accertarsi che le parti sostitutive utilizzate siano approvate da Honda.
- ▶ Fare riparare la macchina esclusivamente da un centro assistenza autorizzato da Honda.

### Pulizia



- ▶ **Prima del trasporto o della conservazione, accertarsi che la macchina sia pulita e priva di detriti; se necessario, pulire con una spazzola morbida e asciutta.**
- ▶ Il seguente programma di pulizia deve essere svolto dopo ogni 10 ore di lavoro:
  - Rimuovere la piastra scorrevole e pulire a fondo l'area sottostante.
  - Aprire la spolina a testa a pressione e rimuovere gli eventuali detriti.

### Consigli per la gestione ottimale della batteria e del caricabatteria

- ▶ **Attenzione!** Non tentare di caricare le batterie non ricaricabili, utilizzando il caricatore.
- ▶ Inserire il pacco batterie nella macchina quando l'interruttore è su ON può essere pericoloso.
- ▶ Accertarsi che la batteria sia in posizione verticale corretta.
- ▶ Inserire la batteria fino a quando il meccanismo di blocco non emette un clic. Per rimuovere la batteria, utilizzare la leva di blocco. Prestare attenzione a non far cadere la batteria attraverso il foro.
- ▶ Per la cura, l'uso e la manutenzione, utilizzare i manuali del caricatore e della batteria, forniti in dotazione con i prodotti.

## Simboli

È importante leggere i simboli seguenti per comprendere le istruzioni sul funzionamento. Acquisire familiarità con i simboli e con il rispettivo significato. La corretta interpretazione dei simboli aiuterà a utilizzare il prodotto da giardinaggio in modalità migliori e più sicure.

Simbolo	Significato
	Direzione del movimento
	Direzione di reazione
	Accensione
	Spegnimento
CLICK!	Rumore udibile
	Punto di bilanciamento
	Accessori/parti di ricambio vendute a parte

## Uso previsto

Il prodotto da giardinaggio è destinato all'uso professionale.

## Dati tecnici

Tagliaerba/decespugliatore		HHT36AXB
Tipo di testa di taglio		Testa e linea di alimentazione a pressione, lame dentate 3
Larghezza di taglio	cm	42
Tipo di impugnatura		Impugnatura tipo manubrio
Tensione	V	36
Lunghezza complessiva (senza accessorio di taglio)	cm	197
Peso conformemente alla Procedura EPTA 01:2014	kg	6,5
Numero di serie	Vedere il tipo di piastra sul prodotto da giardinaggio	

Con la macchina è possibile utilizzare solo batterie agli ioni di litio DP3640XA, DP3660XA, DPW3660XA, DPW3690XA e il caricabatteria CV3680XA.

## Informazioni su rumori/vibrazioni

Valori di emissioni sonore determinati secondo EN 50636-2-91		Linea e testa di alimentazione a sbalzo	Lama a due denti	Lama a tre denti	Lama a otto denti	Verde silenzioso Ø2,0 mm	Rosso silenzioso Ø2,7 mm	Giallo silenzioso Ø3,0 mm
In genere i livelli di rumore ponderati A del prodotto sono:								
Livello di pressione sonora misurato	dB(A)	81	68	69	71	75	75	75
Incertezza K	dB(A)	2,5	3	2,5	5	1	1	1
Livello di potenza sonora misurata	dB(A)	91	79	80	81	90	90	90
<b>Indossare protezioni per l'udito!</b>								
Valori totali di vibrazione $a_h$ (somma vettoriale triassiale) e incertezza K determinati secondo EN 50636-2-91:								
Valore di emissione delle vibrazioni $a_h$	m/s <sup>2</sup>	<2,5	<2,5	<2,5	<2,5	<2,5	<2,5	<2,5
Incertezza K	m/s <sup>2</sup>	=1,5	=1,5	=1,5	=1,5	=1,5	=1,5	=1,5
Valori emissioni sonore determinati secondo la direttiva 2000/14/CE						Testa e linea di alimentazione a sbalzo		
Potenza sonora misurata					dB(A)	91		
Potenza sonora garantita					dB(A)	93		
<b>Indossare protezioni per l'udito!</b>								

## Montaggio e funzionamento

La numerazione delle immagini si riferisce alle figure della macchina sulla pagina dei grafici.

Azione	Figura	Pagina
Fornitura	1	71
Gruppo impugnatura	2	72
Montaggio della protezione della lama Montaggio della piastra d'attrito	3	72
Abbinamento degli utensili di taglio e delle protezioni	4	73
Sostituzione della lama	5	74
Sostituzione della spolina	6	74
Sostituzione della linea	7	75
Inserimento/rimozione della batteria	8	76
Montaggio dell'imbracatura di accomodamento	9	76
Accensione e spegnimento	10	76
Avviso di funzionamento	11	77
Selezione degli accessori	12	78-79

## Trasporto del prodotto







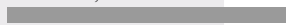

- ▶ Trasportare sempre il prodotto con la protezione di sicurezza montata.
- ▶ Trasportare sempre la macchina senza batteria inserita.
- ▶ L'occhiello può essere utilizzato per fissare la macchina per un trasporto sicuro.

## Avviso di funzionamento

Nel caso in cui la lama di taglio dovesse ostruirsi per erba troppo lunga o troppo densa, è sufficiente rilasciare quindi re-inserire gli interruttori.

In questo modo si attiverà la funzione di auto-rilascio, in grado di rilasciare l'ostruzione, invertendo velocemente il motore per un breve periodo di tempo.

**Per una prestazione e finitura ottimale, utilizzare sempre gli accessori di taglio corretti, come mostrato di seguito.**

Sistema di taglio	Area di applicazione e utilizzo		
	Erba	Vegetazione leggera	Vegetazione pesante
	Linea da 2,0 mm		
	Linea da 2,7 mm		
	Linea da 3,0 mm		
			
			
			

## Ricerca guasti



Problema	Possibile causa	Azione correttiva
Impossibile montare la protezione della lama sopra la lama di taglio	Assemblaggio non corretto	Rimuovere la lama di taglio e montare per prima la protezione della lama
La macchina non funziona	La batteria si è scaricata	Ricaricare la batteria
	La batteria è troppo calda/fredda	Lasciare raffreddare/riscaldare
La macchina funziona a intermittenza	La protezione del motore si è attivata	Lasciare che il motore/i componenti elettronici si raffreddino per 5 minuti e tagliare a fasi
	Cablaggio interno della macchina danneggiato	Contattare il centro assistenza autorizzato
	Interruttore ON/OFF difettoso	Contattare il centro assistenza autorizzato
La macchina non effettua il taglio	Cablaggio esterno danneggiato	Contattare il centro assistenza autorizzato
	Lama di taglio danneggiata	Sostituire la lama (indossare sempre guanti di protezione). Verificare che la lama non sia capovolta (8 denti e lame da sega).
Aumento delle vibrazioni	Lama di taglio danneggiata	Sostituire la lama (indossare sempre guanti di protezione)
	Linea di taglio rotta	Sostituire la linea (v. immagine 7 per una raffigurazione)
	Accumulo di detriti sulla testa di taglio	Pulire la scanalatura della piastra scorrevole
	Allentamento del dado della lama	Serrare il bullone e il dado a 20 Nm assicurandosi che la lama, lo schermo del dado e la rondella a cupola siano tutti presenti e centrali (indossare sempre i guanti di protezione) (v. immagine 5 per una raffigurazione)
La macchina lascia finiture irregolari e/o imprecise	Erba troppo alta/densa	Erba troppo alta: Tagliare a fasi Erba troppo densa: Ridurre ogni volta la velocità di taglio
	Lama di taglio smussata	Invertire/sostituire la lama
	Lama di taglio ostruita	Controllare sotto la macchina e rimuovere quanto necessario (indossare sempre i guanti di protezione)
	Lama montata in direzione di rotazione non corretta	Riposizionare la lama in modo corretto (solo 8 denti e lama da sega)
	Accumulo di detriti sulla testa di taglio	Pulire la scanalatura della piastra scorrevole
Il motore si avvia quindi si arresta immediatamente	Capacità bassa della batteria	Accertarsi che la batteria venga completamente caricata prima dell'uso
	Batteria non completamente carica	Controllare il display della batteria; se necessario, caricare la batteria
	La batteria è troppo calda/fredda	Lasciare che la batteria si raffreddi/riscaldi; controllare il display della batteria
	Erba troppo alta/densa	Erba troppo alta: Tagliare a fasi Erba troppo densa: Ridurre ogni volta la velocità di taglio

Problema	Possibile causa	Azione correttiva
Impossibile rimuovere il dado per il rilascio della lama da taglio	Filettatura danneggiata sul dado/albero	Lubrificare l'albero per favorire la rimozione
	Perno di bloccaggio non posizionato correttamente	Inserire nuovamente il perno di bloccaggio e applicare una leggera pressione mentre l'albero ruota (v. immagine 5 per una raffigurazione)
La lama di taglio non riesce a ruotare	Lama di taglio ostruita	Controllare sotto la macchina e rimuovere quanto necessario (indossare sempre i guanti di protezione)
	Allentamento del dado della lama	Serrare il bullone e il dado a 20 Nm assicurandosi che la lama, lo schermo del dado e la rondella a cupola siano tutti presenti e centrali (indossare sempre i guanti di protezione) (v. immagine 5 per una raffigurazione)
	Carica batteria insufficiente	Controllare la carica residua nella batteria, mostrata sul display della batteria
	Erba troppo alta/densa	Erba troppo alta: Tagliare a fasi Erba troppo densa: Ridurre ogni volta la velocità di taglio
	La batteria è troppo calda/fredda	Lasciare che la batteria si raffreddi/riscaldi; controllare il display della batteria
Prestazioni di taglio inadeguate	La protezione del motore si è attivata	Lasciare che il motore/i componenti elettronici si raffreddino per 5 minuti e tagliare a fasi
	La protezione di taglio è incrostata con detriti	Pulire all'interno della protezione di taglio
	Lama di taglio smussata	Invertire/sostituire la lama
	Linea di taglio corta	Testa a pressione per esporre una linea maggiore
	Nessuna linea di taglio	Ripristinare la linea (v. immagine 7 per una raffigurazione)
	Prestazioni del motore inadeguate	Rimuovere il sistema di taglio e la piastra scorrevole quindi pulire la scanalatura della piastra scorrevole

Se non è possibile risolvere il problema utilizzando la guida di risoluzione dei problemi, rivolgersi al rivenditore autorizzato da Honda come prima opzione.

## Dopo l'utilizzo/conservazione

Una corretta conservazione è essenziale per il mantenimento della vita utile del prodotto. Se possibile, evitare aree di rimessaggio molto umide, che possano causare ruggine e corrosione.

Conservazione di fine stagione: Rimuovere la batteria e conservare la macchina e la batteria in un luogo asciutto e sicuro, lontano dalla luce diretta del sole.

Non posizionare alcun oggetto sulla macchina.

In caso di conservazione per periodi prolungati, pulire prima il prodotto in modo approfondito.

## Servizio post-vendita

Nell'improbabile caso che si verifichi un problema con il prodotto, contattare il rivenditore di assistenza autorizzato Honda.

È necessario eseguire controlli ed interventi di manutenzione periodica sul prodotto per garantire sia la sicurezza sia un alto livello di prestazioni. La manutenzione periodica contribuisce anche a prolungare la vita utile. Honda raccomanda di far eseguire la manutenzione annuale presso il proprio rivenditore autorizzato Honda.

## Trasporto

Le batterie agli ioni di litio contenute sono soggette ai requisiti di legge relativi alle merci pericolose. L'utente può trasportare le batterie su strada senza ulteriori requisiti.

In caso di trasporto effettuato da terze parti (ad es. trasporto aereo o società di spedizioni), è necessario attenersi a requisiti speciali sull'imballaggio e sull'etichettatura. Per la preparazione dell'articolo da spedire, è necessario consultare un esperto in materia di materiale pericoloso.

Spedire le batterie solo se l'involucro non è danneggiato. Coprire con nastro isolante i contatti aperti e imballare la batteria in maniera tale da impedirne il movimento all'interno dell'imballaggio. Rispettare inoltre ogni possibile normativa nazionale più dettagliata.

## Smaltimento

Non smaltire i componenti elettrici o elettronici, i caricabatterie e le batterie/batterie ricaricabili insieme ai rifiuti domestici.

### Solo per le nazioni CE:



Secondo la legge europea 2012/19/UE, le apparecchiature elettriche ed elettroniche non più utilizzabili e, secondo la legge europea 2006/66/CE, i pacchi batterie/batterie difettosi o esauriti, devono essere separati dall'utensile e smaltiti separatamente. Se la batteria è rotta o presenta fuoriuscite, smaltirla in una modalità ecocompatibile in base alle normative locali.

Rivolgersi all'ente locale per lo smaltimento rifiuti per le informazioni relative alle opzioni di riciclaggio e/o smaltimento disponibili.

### Pacchi batteria/batterie:



#### Ioni di litio:

attenersi alle istruzioni nella sezione "Trasporto".

**Soggetto a modifiche senza preavviso.**

## Sommaire

Introduction . . . . .	30
Identification de la machine . . . . .	30
Remarques relatives à la sécurité . . . . .	31
Fonctionnement . . . . .	31
Entretien . . . . .	32
Symboles . . . . .	33
Usage prévu . . . . .	33
Fiche technique . . . . .	33
Informations relatives aux bruits / vibrations . . . . .	34
Montage et utilisation . . . . .	34
Transport du produit . . . . .	34
Conseils d'utilisation . . . . .	34
Dépannage . . . . .	35
Après utilisation / stockage . . . . .	38
Service après-vente . . . . .	38
Transport . . . . .	38
Mise au rebut . . . . .	38
ADRESSES DES PRINCIPAUX DISTRIBUTEURS Honda . . . . .	68
Déclaration CE de conformité . . . . .	70

---

# Français

## Introduction

Nous vous félicitons d'avoir choisi ce coupe-gazon / cette débroussailleuse électrique nouvelle génération.

Il a été conçu et fabriqué afin de vous offrir une fiabilité optimale et les meilleures performances.

En cas de problème que vous ne parviendriez pas à résoudre facilement, veuillez vous adresser à votre concessionnaire local agréé Honda.

Ce manuel contient d'importantes informations sur le montage, le fonctionnement et l'entretien en toute sécurité de votre Coupe-gazon / Débroussailleuse. Veuillez le lire attentivement avant d'utiliser la Coupe-gazon / Débroussailleuse.

Conservez ce manuel à portée de main de sorte à pouvoir le consulter à tout moment.

NUMÉRO DE SÉRIE \_\_\_\_\_ DATE D'ACHAT \_\_\_\_\_

IL EST RECOMMANDÉ DE NOTER LE NUMÉRO DE SÉRIE ET LA DATE D'ACHAT  
ET DE LES CONSERVER EN LIEU SÛR AFIN DE POUVOIR LES CONSULTER  
ULTÉRIEUREMENT

## Identification de la machine

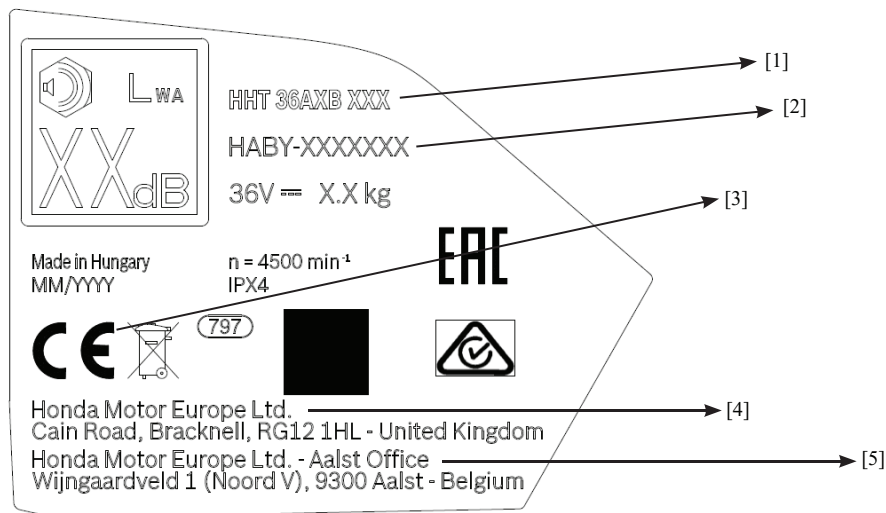

- [1] Modèle - Type.
- [2] Numéro de série.
- [3] Marque de conformité selon la ou les directive(s) CE.
- [4] Nom et adresse du constructeur.
- [5] Nom et adresse de l'importateur.

Pour les explications concernant tous les autres symboles et avertissements relatifs à la sécurité, veuillez vous reporter aux sections appropriées de ce manuel du propriétaire.



## Remarques relatives à la sécurité

**Avertissement !** Merci de lire tous les avertissements et consignes de sécurité. Le non-respect de ces avertissements et consignes peut provoquer des blessures graves.

**Conserver ces instructions pour référence ultérieure !**  
**N'utiliser la machine qu'en pleine connaissance de toutes les fonctions ou après avoir compris les consignes appropriées.**

### Explications des symboles de la machine



Avertissement de sécurité général.



Lire le mode d'emploi.



Veiller à ne pas blesser les personnes à proximité par projection de corps étrangers de la machine.



Attention : Maintenir une distance de sécurité lorsque la machine est en cours de fonctionnement.



Attention à la force de poussée et de recul des lames.



Retirer la batterie avant de procéder au réglage ou au nettoyage, et avant de laisser la machine sans surveillance, quelle que soit la durée.



Porter une protection oculaire et auditive.



Porter un casque de protection.



Porter des gants de protection.



Porter des chaussures de sécurité.

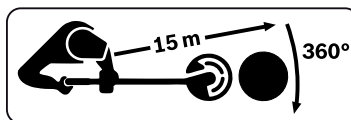

Attention à la projection d'objets. Maintenir les autres personnes à une bonne distance de sécurité lorsque la machine est en cours de fonctionnement.

## Fonctionnement

- ▶ Ne pas couper les murs.
- ▶ Ne jamais laisser des enfants ou des personnes peu familières avec ces instructions utiliser la machine. La réglementation locale peut restreindre l'âge de l'opérateur. Lorsqu'elle n'est pas utilisée, stocker la machine hors de portée des enfants.
- ▶ Cette machine n'est pas destinée à être utilisée par des personnes (enfants inclus) déficientes physiques, sensorielles ou mentales, ou par des personnes ne disposant pas de l'expérience et de la connaissance suffisantes, à moins qu'elles ne soient sous surveillance ou qu'elles n'aient été informées des instructions de sécurité nécessaires par un tiers responsable. Surveiller les enfants afin qu'ils ne jouent pas avec la machine.
- ▶ Ne jamais utiliser la machine alors que des personnes, en particulier des enfants ou des animaux, se trouvent à proximité.
- ▶ L'opérateur ou l'utilisateur est responsable des accidents ou des dommages causés à des tiers ou à leurs biens.
- ▶ Ne pas utiliser la machine pieds nus ou en sandales ouvertes ; porter en permanence des chaussures adaptées et des pantalons longs.
- ▶ Inspecter minutieusement la zone de travail et retirer l'ensemble des cailloux, bâtons, câbles et autres corps étrangers.
- ▶ Ne pas utiliser le produit en présence de câbles sous tension.
- ▶ Avant l'utilisation, toujours effectuer un contrôle visuel afin de voir si la lame, l'écrou de lame et l'ensemble de coupe ne sont pas usés ou endommagés. Remplacer l'ensemble lame et écrou usé ou endommagé pour préserver le bon équilibre.
- ▶ Travailler uniquement à la lumière du jour ou sous une lumière artificielle de bonne qualité.
- ▶ Éviter d'utiliser la machine par mauvais temps, notamment par risque d'orage.
- ▶ Par mesure de sécurité, rester vigilant lorsque vous utilisez la machine sur de l'herbe humide.
- ▶ Marcher, ne jamais courir et garder une position stable.
- ▶ Garder ses appuis et son équilibre. Ne pas se mettre en position de déséquilibre.

- ▶ Porter en permanence des protections oculaires et auditives lorsque vous utilisez la machine.
- ▶ Ne jamais utiliser la machine avec des protections manquantes ou endommagées, ou sans protections ou écrans.
- ▶ Rechercher les signes d'usure ou de dommages avant et après utilisation.
- ▶ Ne jamais utiliser le produit en cas de fatigue, maladie ou sous l'influence de l'alcool, de drogues ou de médicaments.
- ▶ **Travailler sur des berges peut être dangereux.**
  - Ne pas travailler sur des pentes abruptes.
  - Veiller à garder ses appuis sur les pentes raides ou l'herbe humide.
  - Travailler dans le sens transversal, jamais en montant ou en descendant une pente.
  - Être particulièrement prudent lors des changements de direction sur les terrains en pente.
- ▶ Maintenir à tout moment ses mains et ses pieds à distance des accessoires de coupe, particulièrement lors du démarrage du moteur.
- ▶ Attendre que la tête de coupe soit à l'arrêt complet avant de la toucher. La tête continue de tourner après l'arrêt de la machine, et le système de coupe peut ainsi provoquer des blessures/dommages.
- ▶ Prendre garde aux éventuelles blessures provoquées par l'équipement servant à couper la longueur du fil. Après avoir étiré le fil de coupe neuf, toujours ramener la machine dans sa position normale de fonctionnement avant de la mettre en marche.
- ▶ Arrêter la machine pour le transport depuis ou vers la zone de travail.
- ▶ Arrêter la machine et retirer la batterie de la cartouche de batterie :
  - lorsque la machine reste sans surveillance, quelle que soit la durée,
  - avant de dégager une obstruction,
  - avant de remplacer la tête de coupe,
  - avant de contrôler, de nettoyer ou de travailler sur la machine,
  - après avoir heurté un corps étranger. Vérifier que la machine n'est pas endommagée et réparer si nécessaire,
  - si la machine se met à vibrer anormalement (contrôler immédiatement).
- ▶ **Ne pas utiliser la machine avec les modèles de batteries DP3640XA ou DP3660XA sous la pluie ou en conditions humides.** La pénétration d'eau dans les batteries DP3640XA ou DP3660XA augmente le risque de chocs électriques, d'incendie et de dommages au niveau du bloc-batterie et/ou de l'accessoire monté.
- ▶ **N'apporter aucune modification à ce produit.** Toute modification non autorisée peut affecter la sécurité de votre produit et peut accentuer les bruits et les vibrations.
- ▶ Utiliser exclusivement un outil de jardin professionnel recommandé par Honda ainsi que des accessoires approuvés.
- ▶ Attention au recul de l'outil lorsque la lame heurte un objet dur ou lors de la coupe de broussailles. Veiller à réduire les effets de recul.
- ▶ Cet outil est conçu pour être utilisé avec le harnais fourni. Veiller à ajuster le harnais afin d'équilibrer correctement l'outil et de réduire ainsi la fatigue de l'opérateur.
- ▶ Pour le transport et le stockage, la lame doit être protégée par un cache approprié.

## Entretien

### Pour votre sécurité

- ▶ **Attention : Arrêter la machine et retirer la batterie de la machine avant de procéder au réglage ou au nettoyage.**
- ▶ **Utiliser la batterie et le chargeur appropriés.**
- ▶ **Porter en permanence des gants pour manipuler ou travailler à proximité des lames affûtées.**
- ▶ **Veiller à utiliser les protections appropriées avec les têtes de coupe correspondantes. Voir la figure 4 sur les illustrations.**
- ▶ **Afin de garantir la longévité et la fiabilité, effectuer régulièrement les entretiens suivants :**
- ▶ Maintenir tous les écrous, boulons et vis serrés à l'aide de la trousse à outils fournie afin d'assurer la sécurité de fonctionnement de la machine.
- ▶ Inspecter la machine et remplacer les pièces usées ou endommagées par mesure de sécurité.
- ▶ N'utiliser que des pièces de rechange appropriées et approuvées par Honda.
- ▶ Faire réparer la machine uniquement par un agent de réparation agréé Honda.

### Nettoyage







- ▶ **Avant de transporter ou de stocker la machine, vérifier qu'elle est propre et exempte de débris, et la nettoyer si nécessaire à l'aide d'une brosse souple et sèche.**
- ▶ Le programme de nettoyage suivant doit être effectué après 10 heures de fonctionnement :
  - Retirer la plaque de glissement et nettoyer soigneusement la zone inférieure.
  - Ouvrir la bobine de la tête de coupe et retirer les débris.

## Recommandations pour une utilisation optimale de la batterie et du chargeur

- ▶ Avertissement ! Ne pas tenter de mettre en charge des batteries non rechargeables avec le chargeur.
- ▶ Il est dangereux d'insérer le bloc-batterie dans la machine avec le contacteur en position de marche.
- ▶ Vérifier que la batterie est dans le bon sens.
- ▶ Insérer la batterie jusqu'à ce que le mécanisme de verrouillage émette un déclic. Actionner le levier de verrouillage pour retirer la batterie. Veiller à ne pas faire tomber la batterie par l'orifice.
- ▶ Pour l'entretien et le soin du produit, utiliser les manuels du chargeur et de la batterie fournis avec le produit.

## Symboles

Il est important de lire les symboles suivants et de comprendre les consignes d'utilisation. Merci de prendre note de ces symboles ainsi que de leur signification. Une bonne interprétation de ces symboles vous permettra d'utiliser l'outil de jardin de façon optimale et sûre.

Symbole	Signification
	Sens du mouvement
	Sens de réaction
	Marche
	Arrêt
CLICK!	Bruit audible
	Point d'équilibre
	Accessoires/pièces de rechange vendus séparément

## Usage prévu

Ce produit de jardin est destiné à un usage professionnel.

## Fiche technique

Coupe-gazon / Débroussailleuse		HHT36AXB
Type de tête de coupe		Fil avec capuchon de déroulement, lame à trois dents
Largeur de coupe	cm	42
Type de poignée		Guidon
Tension	V	36
Longueur hors-tout (sans accessoire de coupe)	cm	197
Poids conformément à la Procédure EPTA 01:2014	kg	6,5
Numéro de série	voir la plaque signalétique sur le produit	

Cette machine ne peut être utilisée qu'avec les batteries Li-Ion DP3640XA, DP3660XA, DPW3660XA, DPW3690XA et le chargeur de batterie CV3680XA.

## Informations relatives aux bruits / vibrations

Valeurs d'émissions sonores déterminées conformément à la directive EN 50636-2-91		Tête et fil du système d'avancement activé par choc	Lame à deux dents	Lame à trois dents	Lame à huit dents	Vert pâle Ø2,0 mm	Rouge pâle Ø2,7 mm	Jaune pâle Ø3,0 mm
Les émissions sonores pondérées A du produit sont généralement de :								
Niveau de pression acoustique mesuré	dB(A)	81	68	69	71	75	75	75
Incertitude K	dB(A)	2,5	3	2,5	5	1	1	1
Niveau de puissance acoustique mesuré	dB(A)	91	79	80	81	90	90	90
<b>Porter une protection auditive !</b>								
Valeur totale des vibrations ah (somme vectorielle triaxiale) et incertitude K déterminées conformément à la directive EN 50636-2-91 :								
Valeur d'émission de vibrations a <sub>h</sub>	m/s <sup>2</sup>	<2,5	<2,5	<2,5	<2,5	<2,5	<2,5	<2,5
Incertitude K	m/s <sup>2</sup>	=1,5	=1,5	=1,5	=1,5	=1,5	=1,5	=1,5

Valeurs d'émissions sonores déterminées conformément à la directive 2000/14/CE		Tête et fil du système d'avancement activé par choc
Puissance acoustique mesurée		dB(A) 91
Puissance acoustique garantie		dB(A) 93
<b>Porter une protection auditive !</b>		

## Montage et utilisation

La numérotation des figures se rapporte aux illustrations de la machine sur la page des schémas.

Action	Figure	Page
Fournitures à la livraison	1	71
Ensemble poignée	2	72
Montage de la protection de lame		
Montage de la plaque de friction	3	72
Combinaison des outils de coupe et des protections	4	73
Remplacement de la lame	5	74
Remplacement de la bobine	6	74
Remplacement du fil	7	75
Insertion/retrait de la batterie	8	76
Montage du harnais de confort	9	76
Mise en marche et arrêt	10	76
Conseils d'utilisation	11	77
Sélection des accessoires	12	78-79

## Transport du produit





- ▶ Toujours transporter la machine avec la protection de sécurité installée.
- ▶ Toujours transporter la machine sans batterie installée.
- ▶ Il est possible d'utiliser l'écille pour fixer la machine lors du transport.

## Conseils d'utilisation

Si la lame de coupe s'emmêle dans les hautes herbes, il suffit de relâcher les contacteurs puis de les actionner à nouveau.

Cela permet d'activer la fonction de dégagement automatique permettant de dégager rapidement la lame en inversant brièvement le sens de rotation du moteur.

**Afin de garantir des performances optimales et une finition impeccable, veiller à toujours utiliser l'accessoire de coupe adapté, comme indiqué ci-dessous.**

Système de coupe	Zone d'application		
	Herbe	Végétation clairsemée	Végétation dense
	Fil de 2,0 mm		
	Fil de 2,7 mm		
	Fil de 3,0 mm		
			
			
			

## Dépannage



Problème	Cause possible	Mesure corrective
Impossibilité de monter la protection de lame sur la lame de coupe	Montage incorrect	Retirer la lame de coupe et commencer par installer la protection de lame
La machine ne fonctionne pas	Batterie déchargée	Recharger la batterie
	Batterie trop chaude/froide	Laisser refroidir/chauffer
La machine fonctionne par intermittence	Protection du moteur activée	Laisser le moteur/les composants électroniques refroidir pendant 5 minutes et procéder à la coupe par étapes
	Câblage interne de la machine endommagé	Contacteur un agent de réparation agréé
	Contacteur de marche/arrêt défectueux	Contacteur un agent de réparation agréé
	Câblage externe endommagé	Contacteur un agent de réparation agréé
La machine ne coupe pas	Lame de coupe endommagée	Remplacer la lame (porter des gants de protection). Vérifier que la lame n'est pas à l'envers (lames 8T et lames de scie).
Augmentation des vibrations	Lame de coupe endommagée	Remplacer la lame (porter des gants de protection)
	Fil de coupe sectionné	Remplacer le fil (voir la figure 7 des illustrations)
	Accumulation de débris sur la tête de coupe	Nettoyer la gorge de la plaque de glissement
	Écrou de lame desserré	Serrer l'écrou-boulon à 20 Nm en vérifiant que la lame, la protection d'écrou et la rondelle de cloche sont bien présentes et centrées (porter des gants de protection) (voir la figure 5 des illustrations)

Problème	Cause possible	Mesure corrective
La machine laisse des copeaux déchiquetés et la finition n'est pas parfaite	Herbe trop haute/dense	Herbe trop haute : couper par étapes Herbe trop dense : réduire le rythme de coupe
	Lame de coupe émoussée	Retourner/remplacer la lame
	Lame de coupe obstruée	Inspecter la face inférieure de la machine et nettoyer si nécessaire (porter des gants de protection)
	Lame montée dans le mauvais sens de rotation	Remonter correctement la lame (lames 8T et lames de scie)
	Accumulation de débris sur la tête de coupe	Nettoyer la gorge de la plaque de glissement
Le moteur démarre et s'arrête immédiatement	Charge de batterie faible	Vérifier que la batterie est complètement chargée avant l'utilisation
	Batterie pas complètement chargée	Contrôler l'affichage de batterie – charger la batterie si nécessaire
	Batterie trop chaude/froide	Laisser refroidir/chauffer la batterie – vérifier l'affichage de batterie
	Herbe trop haute/dense	Herbe trop haute : couper par étapes Herbe trop dense : réduire le rythme de coupe
Impossibilité de retirer l'écrou pour libérer la lame de coupe	Filetage endommagé au niveau de l'écrou/axe	Lubrifier l'axe afin de faciliter le retrait
	Goupille de blocage mal positionnée	Réinsérer la goupille de blocage et appliquer une légère pression tout en faisant tourner l'axe (voir la figure 5 des illustrations)
La lame de coupe ne tourne pas	Lame de coupe obstruée	Inspecter la face inférieure de la machine et nettoyer si nécessaire (porter des gants de protection)

Problème	Cause possible	Mesure corrective
	Ecrou de lame desserré	Serrer l'écrou-boulon à 20 Nm en vérifiant que la lame, la protection d'écrou et la rondelle de cloche sont bien présentes et centrées (porter des gants de protection) (voir la figure 5 des illustrations)
	Charge de batterie faible	Contrôler la charge restante de la batterie – indiquée sur l'affichage de batterie
	Herbe trop haute/dense	Herbe trop haute : couper par étapes Herbe trop dense : réduire le rythme de coupe
	Batterie trop chaude/froide	Laisser refroidir/chauffer la batterie – vérifier l'affichage de batterie
	Protection du moteur activée	Laisser le moteur/les composants électroniques refroidir pendant 5 minutes et procéder à la coupe par étapes
Performances de coupe médiocres	Protection de coupe obstruée par des débris	Nettoyer l'intérieur de la protection de coupe
	Lame de coupe émoussée	Retourner/remplacer la lame
	Fil de coupe trop court	Taper la tête de coupe pour faire sortir le fil
	Absence de fil de coupe	Réapprovisionner le fil (voir la figure 7 des illustrations)
	Performances du moteur médiocres	Retirer le système de coupe et la plaque de glissement, puis nettoyer la gorge de la plaque de glissement

Si le guide de dépannage ne vous permet pas de résoudre le problème, merci de contacter votre concessionnaire Honda agréé en premier lieu.

## Après utilisation / stockage

Un stockage approprié est essentiel pour garantir la durée de vie de votre produit. Éviter dans la mesure du possible les zones de remisage très humides car ceci favorise la rouille et la corrosion.

Stockage de fin de saison : retirer la batterie, et stocker la machine et la batterie dans un lieu sec, non exposé directement au soleil.

Ne pas placer d'objets sur la machine.

Pour un stockage de longue durée, nettoyer soigneusement le produit au préalable.

## Service après-vente

En cas de problème avec votre produit, merci de contacter votre service d'assistance agréé Honda.

Le produit doit subir des contrôles et un entretien périodique, d'une part, pour des raisons de sécurité, et d'autre part pour qu'il continue de fonctionner avec un niveau de performance optimal. L'entretien périodique permet également de prolonger sa durée de vie. Honda recommande de faire réaliser l'entretien annuel par votre revendeur agréé Honda.

## Transport

Les batteries lithium-ion sont soumises à la réglementation en matière de transport des matières dangereuses. Les batteries sont adaptées au transport routier par l'utilisateur sans autre restriction.

Lorsque le transport est effectué par des tiers (par exemple, transport aérien ou prestataire de services de livraison), des exigences spéciales en matière de conditionnement et d'étiquetage sont prévues.

Il est nécessaire de consulter un expert en matières dangereuses pour la préparation au transport de l'article devant être expédié.

N'expédier les batteries que si le boîtier n'est pas endommagé. Masquer les contacts ouverts avec du ruban adhésif et emballer la batterie de sorte qu'elle ne puisse pas bouger dans son conditionnement. Merci de respecter également les réglementations locales supplémentaires applicables, le cas échéant.

## Mise au rebut

Ne pas mettre au rebut les équipements électriques ou électroniques, le chargeur de batterie et les batteries/accumulateurs dans vos déchets ménagers !

### Uniquement pour les pays de l'Union Européenne :



Selon la loi européenne 2012/19/UE, les équipements électriques et électroniques qui ne sont plus utilisables, et la loi européenne 2006/66/CE, les blocs-batteries/batteries défectueux ou usagés, doivent être séparés de l'outil et collectés séparément. Si la batterie est cassée ou si elle fuit, merci de la mettre au rebut de façon écologique en respectant la réglementation locale.

Contactez votre organisme local responsable des déchets pour en savoir plus sur le recyclage et/ou la mise au rebut.

### Blocs-batteries/batteries :



#### Lithium-ion :

Merci de respecter les consignes de la section « Transport ».

### Modifiable sans préavis.



## Inhoud

Inleiding .....	40
Identificatie van de machine .....	40
Veiligheidskennisgevingen .....	41
Bediening .....	41
Onderhoud .....	42
Symbolen .....	43
Beoogd gebruik .....	43
Technische gegevens .....	43
Informatie over geluid/trilling .....	44
Montage en bediening .....	44
Producttransport .....	44
Werkadvies .....	45
Probleemoplossing .....	45
Na gebruik/opslag .....	47
Aftersalesservice .....	47
Vervoer .....	47
Verwijdering .....	48
ADRESSEN BELANGRIJKE HONDA-DISTRIBUTEURS ...	68
EU-conformiteitsverklaring .....	70

# Nederlands

## Inleiding

Gefeliciteerd met uw keuze van een nieuwe generatie elektrische Gazontrimmer/Bosmaaier.

Het apparaat werd ontworpen en geproduceerd om u de beste betrouwbaarheid en prestaties te leveren.

Indien u een probleem ondervindt dat niet eenvoudig is op te lossen, neem dan contact op met uw erkende Honda-dealer ter plaatse.

Deze handleiding bevat belangrijke informatie over de veilige montage, de bediening en het onderhoud van uw Gazontrimmer/Bosmaaier. Lees deze informatie goed door voordat u de Gazontrimmer/Bosmaaier gaat gebruiken.

Wij bevelen u aan deze handleiding zodanig op te bergen dat u hem te allen tijde snel kunt raadplegen.

SERIENUMMER \_\_\_\_\_ AANKOOPDATUM \_\_\_\_\_

REGISTREER HET SERIENUMMER EN DE AANKOOPDATUM EN BEWAAR DEZE OP EEN VEILIGE PLEK OM ZE LATER TE KUNNEN INZIEN

## Identificatie van de machine

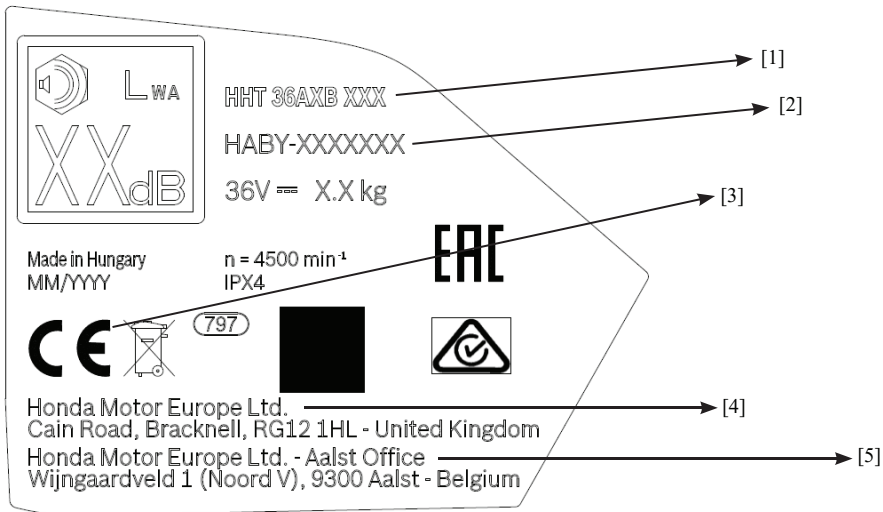

- [1] Model-Type.
- [2] Serienummer.
- [3] Conformiteitsmarkering volgens EU-richtlijn(en).
- [4] Naam en adres van de fabrikant.
- [5] Naam en adres van de importeur.

Voor verduidelijking van alle andere veiligheidswaarschuwingen en -symbolen raadpleegt u de bijbehorende hoofdstukken in de gebruikershandleiding.

## Veiligheidskennisgevingen

**Waarschuwing! Lees alle veiligheidswaarschuwingen en alle instructies. Het niet of onjuist opvolgen van de waarschuwingen en aanwijzingen kan leiden tot ernstig letsel.**

**Bewaar de instructies voor later gebruik!**

**Gebruik het apparaat alleen wanneer u alle functies zonder beperking begrijpt en kunt uitvoeren of gepaste instructies hebt ontvangen.**

**Uitleg van symbolen op het apparaat**



Veiligheidswaarschuwing voor algemeen gevaar.



Lees het instructieboekje.



Let erop dat omstanders niet gewond raken door vreemde objecten die uit het apparaat worden geworpen.



Waarschuwing: Houd een veilige afstand van het apparaat wanneer dit in werking is.



Let op stuwkracht van het snijblad en kick-back.



Verwijder de batterij voordat u het apparaat aanpast of reinigt en voordat u het apparaat gedurende een willekeurige periode zonder toezicht achterlaat.



Draag oog- en gehoorbescherming.



Draag een helm.



Draag beschermende handschoenen.



Draag voetbescherming.

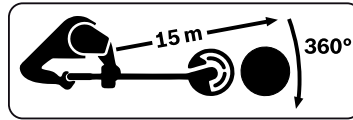

Let op gegooid of vliegende objecten. Houd omstanders op een veilige afstand van het apparaat wanneer dit in werking is.

## Bediening

- ▶ Snij niet door muren.
- ▶ Laat nooit kinderen, of mensen die deze instructies niet kennen, het apparaat gebruiken. Het is mogelijk dat plaatselijke verordeningen een minimumleeftijd van de gebruiker voorschrijven. Berg het apparaat, als het niet wordt gebruikt, buiten bereik van kinderen op.
- ▶ Dit apparaat is niet bestemd om gebruikt te worden door personen (inclusief kinderen) met beperkt fysieke, zintuiglijke of geestelijke vermogens, gebrekkige ervaring en/of gebrekkige kennis, tenzij onder toezicht van een voor hun veiligheid verantwoordelijke persoon of als hij of zij instructies ten aanzien van het gebruik van het apparaat van deze persoon heeft gekregen. Er moet toezicht op kinderen worden gehouden, om te zorgen dat ze niet met het apparaat spelen.
- ▶ Werk nooit als er mensen, in het bijzonder kinderen, of dieren- in de buurt zijn.
- ▶ De eigenaar of gebruiker van het apparaat is wettelijk aansprakelijk voor schade en letsel toegebracht aan derden.
- ▶ Gebruik het apparaat niet blootsvoets of tijdens het dragen van open sandalen. Draag altijd degelijk schoeisel en een lange broek.
- ▶ Controleer het terrein waar u met het apparaat aan het werk wilt gaan grondig en verwijder alle stenen, takken, stukken draad, botten en andere vreemde objecten.
- ▶ Niet gebruiken in gebieden waar mogelijk kabels onder stroom aanwezig zijn.
- ▶ Voer voor het gebruik altijd een visuele controle uit om te controleren of het mes, de mesmoer en de meshouder niet versleten of beschadigd zijn. Vervang een versleten of beschadigd mes en moer als set om onbalans te voorkomen.
- ▶ Werk alleen bij daglicht of voldoende kunstlicht.
- ▶ Voorkom het gebruiken van het apparaat in slechte weersomstandigheden, vooral wanneer er een risico op bliksem is.
- ▶ Let voor uw veiligheid goed op tijdens het gebruiken van het apparaat in nat gras.
- ▶ Loop gewoon, niet hard, en blijf in een stabiele positie.

- ▶ Zorg dat u stevig staat en uw lichaam goed in balans houdt. Probeer niet te ver te reiken.
- ▶ Draag tijdens het gebruiken van het apparaat altijd gehoor- en oogbescherming.
- ▶ Gebruik het apparaat niet als de beschermkappen of beschermingen ontbreken of beschadigd zijn, of als ze niet zijn aangebracht.
- ▶ Let vóór en na het gebruik altijd op tekenen van slijtage of beschadiging.
- ▶ Bedien het product nooit wanneer u moe, ziek of onder de invloed van alcohol, drugs of medicijnen bent.
- ▶ **Op glooiingen werken kan gevaarlijk zijn.**
  - Werk niet op bovenmatig steile hellingen.
  - Let er bij het maaien op hellingen of nat gras op dat u stevig staat.
  - Werk op hellingen altijd in de dwarsrichting, nooit van boven naar beneden en vice versa.
  - Wees uiterst voorzichtig bij het keren op hellingen.
- ▶ Houd handen en voeten te allen tijde uit de buurt van de snijmiddelen, vooral bij het inschakelen van de motor.
- ▶ Wacht totdat de snijkop volledig is gestopt voordat u hem aanraakt. De kop blijft na het uitschakelen van het apparaat doordraaien en het snijsysteem kan letsel/schade toebrengen.
- ▶ Vermijd letsel door een apparaat dat is aangebracht voor het bijsnijden van de filamentdraadlengte. Breng het apparaat na het verlengen van een nieuwe snijlijn altijd terug naar de oorspronkelijke positie voordat u het inschakelt.
- ▶ Schakel het apparaat tijdens transport naar en vanaf het gebied waar u werkt, uit.
- ▶ Schakel het apparaat uit en verwijder de batterij uit de batterijcassette:
  - wanneer u het apparaat voor een willekeurige periode onbeheerd achterlaat;
  - voordat u een blokkade verwijdert;
  - voordat u de snijkop vervangt;
  - voordat u het apparaat controleert, reinigt of ermee werkt;
  - nadat een hard of vreemd voorwerp is geraakt (inspecteer het apparaat op schade en voer zo nodig reparaties uit);
  - wanneer het apparaat abnormaal begint te trillen (onmiddellijk controleren).
- ▶ **Bedien het apparaat niet in combinatie met de DP3640XA of DP3660XA batterijen in regen of natte omstandigheden.** Water dat in contact komt met de DP3640XA of DP3660XA batterijen verhoogt het risico op een elektrische schok, brand en het risico op schade aan het batterijpakket en/of het aangesloten apparaat.

- ▶ **U mag dit product niet wijzigen.** Onbevoegde wijzigingen kunnen een negatieve invloed op de veiligheid van uw product hebben en leiden tot meer bijgeluiden en trilling.
- ▶ Gebruik alleen het aanbevolen Honda professionele tuingereedschap en goedgekeurde accessoires.
- ▶ Let erop dat het gereedschap kan terugslaan wanneer er plotseling een hard object tegen het blad aankomt tijdens het maaien van struiken of struikgewassen. Let erop dat u de effecten van kick-back minimaliseert.
- ▶ Dit gereedschap is ontworpen voor gebruik met het meegeleverde schouderharnas. Let erop dat u het harnas aanpast, zodat het gereedschap goed in evenwicht is en verminder de mogelijkheid dat de gebruiker oververmoeid raakt tijdens het gebruik.
- ▶ Voor transport en opslag moet het blad met behulp van een gepaste afdekking worden beschermd.

## Onderhoud

### Voor uw veiligheid

- ▶ **Waarschuwing: Schakel het apparaat uit en verwijder de batterij voordat u het apparaat aanpast of reinigt.**
- ▶ **Gebruik de juiste batterij en batterijlader.**
- ▶ **Draag altijd beschermende handschoenen wanneer u de scherpe bladen hanteert of erbij in de buurt werkt.**
- ▶ **Gebruik de juiste afschermingen met de juiste snijkoppen.**  
Zie afbeelding 4 van de illustraties.
- ▶ **Voer het volgende onderhoud regelmatig uit om te zorgen dat het apparaat lang meegaat en betrouwbaar blijft:**
  - ▶ Zorg er met behulp van de meegeleverde gereedschapsset voor dat alle moeren, bouten en schroeven goed vastzitten om ervan verzekerd te zijn dat het apparaat goed en veilig blijft werken.
  - ▶ Onderzoek het apparaat en vervang versleten of beschadigde onderdelen met het oog op veiligheid.
  - ▶ Zorg dat door Honda goedgekeurde correcte vervangingsonderdelen worden gebruikt.
  - ▶ Laat het apparaat uitsluitend repareren door een officiële Honda-dealer.

## Reiniging







- ▶ **Zorg voorafgaande aan transport of opslag dat het apparaat schoon is en vrij van vuil. Reinig het apparaat zo nodig met een zachte, droge borstel.**
- ▶ Het volgende reinigingsschema moet na elke 10 uur werk worden uitgevoerd:
  - Verwijder de slipplaat en reinig het gebied eronder grondig.
  - Open de spoel van de aantipkop en verwijder eventueel vuil.

## Aanbevelingen voor optimale verwerking van de batterij en oplader

- ▶ **Waarschuwing!** Probeer geen niet-oplaadbare batterijen met de oplader op te laden.
- ▶ Het is gevaarlijk om het batterijpakket in het apparaat te plaatsen wanneer het apparaat is ingeschakeld.
- ▶ Zorg dat de juiste kant van de batterij naar boven wijst.
- ▶ Plaats de batterij totdat het vergrendelingsmechanisme klikt. Bedien de vergrendelingshendel om de batterij te verwijderen. Pas op dat u de batterij niet door het gat laat vallen.
- ▶ Voor zorg, gebruik en onderhoud gebruikt u de handleidingen van de oplader en de batterij die met de producten zijn meegeleverd.

## Symbolen

De volgende symbolen zijn belangrijk voor het lezen en begrijpen van de bedieningsinstructies. Merk de symbolen en hun betekenis op. De juiste interpretatie van de symbolen zal u helpen het tuinproduct op een betere en meer veilige manier te gebruiken.

Symbol	Betekenis
	Bewegingsrichting
	Reactierichting
	Inschakelen
	Uitschakelen
CLICK!	Hoorbaar geluid
	Evenwichtspunt
	Accessoires/reserveonderdelen afzonderlijk leverbaar

## Beoogd gebruik

Het tuinproduct is bedoeld voor professioneel gebruik.

## Technische gegevens

Gazontrimmer/Bosmaaier		HHT36AXB
Snijkoptype		Aantipkop en -lijn, drietandsblad
Maaibreedte	cm	42
Type hendel		Fietshendel
Spanning	V	36
Algehele lengte (zonder snijgereedschap)	cm	197
Gewicht volgens EPTA-procedure 01:2014	kg	6,5
Serienummer		zie typeplaatje op het tuinproduct

Alleen de li-ionbatterijen DP3640XA, DP3660XA, DPW3660XA en DPW3690XA en de batterijlader CV3680XA kunnen met dit apparaat worden gebruikt.

## Informatie over geluid/trilling

De geluidsemissiewaarden zijn bepaald conform EN 50636-2-91		Aantipkop en -lijn	Twee-tandsmes	Drie-tandsmes	Acht-tandsmes	Stil groen Ø2,0 mm	Stil rood Ø2,7 mm	Stil geel Ø3,0 mm
De geluidsniveaus van het product op A-gewicht zijn doorgaans:								
Gemeten geluidsdrukniveau	dB(A)	81	68	69	71	75	75	75
Variatie K	dB(A)	2,5	3	2,5	5	1	1	1
Gemeten geluidsvermogeniveau	dB(A)	91	79	80	81	90	90	90
<b>Draag gehoorbescherming!</b>								
Totale trillingswaarden $a_h$ (triaxvector) en variatie K bepaald conform EN 50636-2-91:								
Trillingsemissiewaarde $a_h$	m/s <sup>2</sup>	<2,5	<2,5	<2,5	<2,5	<2,5	<2,5	<2,5
Variatie K	m/s <sup>2</sup>	=1,5	=1,5	=1,5	=1,5	=1,5	=1,5	=1,5
De geluidsemissiewaarden zijn bepaald conform Richtlijn 2000/14/EG						Aantipkop en -lijn		
Gemeten geluidsvermogen					dB(A)	91		
Gegarandeerd geluidsvermogen					dB(A)	93		
<b>Draag gehoorbescherming!</b>								

## Montage en bediening

De nummering in de afbeeldingen verwijzen naar de illustraties van het apparaat op de pagina met de afbeeldingen.

Actie	Afbeelding	Bladzijde
Leveringstoepassing	1	71
Handgreep	2	72
De bladafscherming monteren		
De frictieplaat monteren	3	72
Combinatie van snijgereedschappen en afschermingen	4	73
Het blad vervangen	5	74
De spoel vervangen	6	74
De lijn vervangen	7	75
De batterij plaatsen/verwijderen	8	76
Het comfortharnas aanbrengen	9	76
In- en uitschakelen	10	76
Werkadvies	11	77
Accessoires selecteren	12	78–79

## Producttransport





- ▶ Transporteer het apparaat altijd met de veiligheidsafscherming aangebracht.
- ▶ Transporteer het apparaat altijd zonder dat de batterij is aangebracht.
- ▶ Er kan een hefhoog worden gebruikt om het apparaat voor veilig transport te bevestigen.

## Werkadvies

Mocht het snijblad in lang of dichtbegroeid gras vastlopen, dan kunst u eenvoudig de schakelaars loslaten en weer activeren.

Hiermee activeert u de automatische vrijgiftefunctie die het vastgelopen materiaal vrijgeeft door de motor heel even snel om te keren.

**Gebruik voor optimale prestaties en een optimale afwerking altijd het correcte snij-accessoire, zoals hieronder weergegeven.**

Maaisysteem	Gebruikstoepassingsgebied		
	Gras	Lichte vegetatie	Zware vegetatie
	Draad van 2,0 mm	■	
	Draad van 2,7 mm	■	
	Draad van 3,0 mm	■	■
	■	■	
		■	■
		■	■

## Probleemoplossing



Probleem	Mogelijke oorzaak	Corrigerende actie
De bladafscherming kan niet over het snijblad worden aangebracht	Onjuiste assemblage	Verwijder eerst het snijblad en breng dan de bladafscherming aan
Apparaat werkt niet	Batterij leeg	Laad de batterij op
	Batterij te heet/koud	Laat afkoelen/opwarmen
Apparaat werkt met tussenpozen	Motorbescherming werd geactiveerd	Laat de motor/elektronica 5 minuten afkoelen en snij in fasen
	Interne bedrading van apparaat beschadigd	Neem contact op met een officiële onderhoudsdealer
	Aan/uit-schakelaar defect	Neem contact op met een officiële onderhoudsdealer
	Externe bekabeling beschadigd	Neem contact op met een officiële onderhoudsdealer
Apparaat snijdt niet	Snijblad beschadigd	Vervang het blad (draag altijd beschermende handschoenen). Zorg dat het blad niet ondersteboven is aangebracht (8T en zaagbladen).

Probleem	Mogelijke oorzaak	Corrigerende actie
Toegenomen trilling	Snijblad beschadigd	Vervang het blad (draag altijd beschermende handschoenen)
	Snijdraad gebroken	Vervang de draad (zie afbeelding 7 van de illustraties)
	Vuilopbouw op snijkop	Reinig de groef van de slipplaat
	Losse bladmoer	Draai de moerbout vast tot 20 Nm en controleer of het blad, de moerbescherming en de koepelvormige sluitring alle aanwezig en centraal zijn (draag altijd beschermende handschoenen) (zie afbeelding 5 van de illustraties)
Apparaat levert een ongelijke afwerking en/of is te zwaar belast	Gras te hoog/dichtbegroeid	Gras te hoog: Snij in fasen Gras te dicht begroeid: Verlaag telkens de snijsnelheid
	Snijblad bot	Draai het blad om/vervang het blad
	Snijblad belemmerd	Controleer onder het apparaat en maak de onderkant zo nodig vrij (draag beschermende handschoenen)
	Blad in verkeerde draairichting aangebracht	Breng het blad correct aan (alleen 8T en zaagbladen)
	Vuilopbouw op snijkop	Reinig de groef van de slipplaat
Motor start en stopt dan onmiddellijk	Lage capaciteit van de batterij	Zorg dat de batterij vóór het gebruik volledig is opgeladen
	Batterij niet volledig opgeladen	Controleer het display voor de batterij - laad de batterij zo nodig op
	Batterij te heet/koud	Laat de batterij afkoelen/opwarmen - controleer het display voor de batterij
	Gras te hoog/dichtbegroeid	Gras te hoog: Snij in fasen Gras te dicht begroeid: Verlaag telkens de snijsnelheid
Moer kan niet worden verwijderd om snijblad vrij te geven	Beschadigde schroefdraad op moer/schacht	Smeer de schacht om te helpen bij het verwijderen
	Vergrendelpen niet goed geplaatst	Plaats de vergrendelpen opnieuw en breng lichte druk aan terwijl u de schacht draait (zie afbeelding 5 van de illustraties)
Snijblad draait niet	Snijblad belemmerd	Controleer onder het apparaat en maak de onderkant zo nodig vrij (draag beschermende handschoenen)
	Losse bladmoer	Draai de moerbout vast tot 20 Nm en controleer of het blad, de moerbescherming en de koepelvormige sluitring alle aanwezig en centraal zijn (draag altijd beschermende handschoenen) (zie afbeelding 5 van de illustraties)
	Batterij bijna leeg	Controleer het resterende batterijniveau - weergegeven op het display voor de batterij
	Gras te hoog/dichtbegroeid	Gras te hoog: Snij in fasen Gras te dicht begroeid: Verlaag telkens de snijsnelheid
	Batterij te heet/koud	Laat de batterij afkoelen/opwarmen - controleer het display voor de batterij
	Motorbescherming werd geactiveerd	Laat de motor/elektronica 5 minuten afkoelen en snij in fasen



Probleem	Mogelijke oorzaak	Corrigerende actie
Slechte maaiprestaties	Snij-afscherming bedekt door vuil	Reinig de binnenkant van de snij-afscherming
	Snijblad bot	Draai het blad om/vervang het blad
	Snijdraad kort	Aantipkop legt meer draad bloot
	Geen snijdraad	Vul de draad bij (zie afbeelding 7 van de illustraties)
	Slechte motorprestaties	Verwijder het snijsysteem en de slipplaat en reinig de groef van de slipplaat

Als u het probleem niet met behulp van de handleiding voor het oplossen van problemen kunt oplossen, neemt u in eerste instantie contact op met uw officiële Honda-dealer.

## Na gebruik/opslag

Correcte opslag is essentieel voor een blijvende lange levensduur van het product. Kies zo mogelijk geen zeer vochtige opslagruimtes, omdat dit roest of corrosie veroorzaakt.

Opslag aan het einde van het seizoen: Verwijder de batterij en bewaar het apparaat en de batterij op een droge, veilige plek uit de buurt van direct zonlicht.

Plaats geen objecten bovenop het apparaat.

Voordat u het apparaat langdurig gaat opbergen, dient u het te reinigen.

## Aftersaleservice

In het onwaarschijnlijke geval dat u een probleem met uw product tegenkomt, neemt u contact op met uw officiële Honda-dealer.

Het product moet voor de veiligheid en goede werking regelmatig worden gecontroleerd en onderhouden. Door regelmatig onderhoud zal het apparaat ook langer mee gaan. Honda raadt u aan de jaarlijkse onderhoudsbeurt door uw officiële Honda-dealer te laten uitvoeren.

## Vervoer

De meegeleverde lithium-ionbatterijen worden onderworpen aan de vereisten van de wetgeving inzake gevaarlijke goederen. De gebruiker kan de batterijen zonder verdere vereisten over de weg vervoeren.

Bij transport door derden (d.w.z. via luchttransport of een expediteur) moeten speciale vereisten op de verpakking en labels worden nageleefd. Voor voorbereiding van het te verzenden item is raadpleging van een deskundige voor gevaarlijk materiaal vereist.

Verzend batterijen alleen wanneer de behuizing onbeschadigd is. Gebruik (maskeer)tape om open contactpunten af te sluiten en verpak de batterij zodanig dat er geen beweging in de verpakking zit. Houd bovendien rekening met mogelijk meer gedetailleerde nationale regelgevingen.

## Verwijdering

Zorg dat elektrische of elektronische apparatuur, de oplader en batterijen/oplaadbare batterijen niet met het huisvuil worden afgevoerd!

### Alleen voor EG-landen:



Volgens de Europese wetgeving 2012/19/EU en de Europese wetgeving 2006/66/EC moeten respectievelijk elektrische en elektronische apparaten die niet meer bruikbaar zijn, evenals defecte of gebruikte batterijpakketten/batterijen, van het gereedschap worden gescheiden en afzonderlijk worden verzameld. Als de batterij kapot is of lekt, gooit u de batterij op een milieuvriendelijke wijze weg in overeenstemming met de plaatselijke regelgeving.

Voor meer gedetailleerde informatie over recycling en/of het afvoeren van dit product, neemt u contact op met uw lokale afvalverwerkingsdienst.

### Batterijpakketten/batterijen:



#### Li-ion:

Houd u aan de instructies in het gedeelte "Transport".

**Afhankelijk van wijzigingen zonder voorafgaande kennisgeving.**

## Innehållsförteckning

Inledning .....	50
Identifiering av maskinen .....	50
Säkerhetsmärkningsar .....	51
Körning .....	51
Underhåll .....	52
Symboler .....	53
Avsedd användning .....	53
Tekniska data .....	53
Buller/vibrationsinformation .....	54
Montering och drift .....	54
Transport av produkten .....	54
Arbetsråd .....	55
Felsökning .....	55
Efter användning/förvaring .....	57
Kundservice .....	57
Transport .....	57
Kassering .....	57
ADRESSER TILL STÖRRE HONDA-ÅTERFÖRSÄLJARE ...	68
EG-försäkran om överensstämmelse .....	70

# Svenska

## Inledning

Grattis till din elektriska gräsmattstrimmare/röjsåg – den nya generationens.

Den har utformats, utvecklats och tillverkats för att ge dig bästa möjliga tillförlitlighet och prestanda.

Om du skulle få problem som du inte enkelt kan åtgärda, ska du kontakta en lokal auktoriserad Honda-återförsäljare.

Denna bruksanvisning innehåller viktig information om säker montering, drift och underhåll av Gräsmattstrimmare/Röjsåg. Läs den noggrant innan du använder gräsmattstrimmaren/röjsågen. Ha den här bruksanvisningen lättillgänglig så att du när som helst kan titta i den.

SERIENUMMER \_\_\_\_\_ INKÖPSDATUM \_\_\_\_\_  
 SKRIV UPP BÅDE SERIENUMMER OCH INKÖPSDATUM OCH FÖRVARA DETTA PÅ EN  
 SÄKER PLATS FÖR FRAMTIDA REFERENS

## Identifiering av maskinen

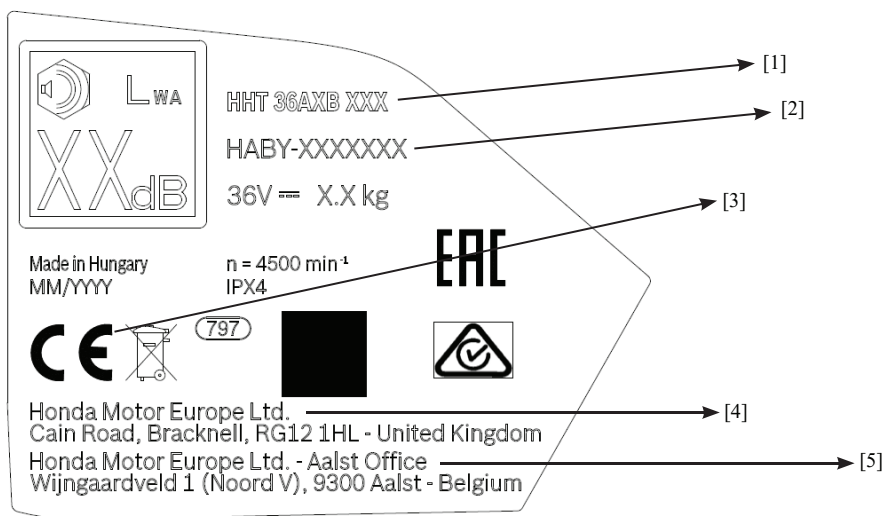

- [1] Modell – Typ
- [2] Serienummer
- [3] Överensstämmelsemärke för tillämpligt EG-direktiv
- [4] Tillverkarens namn och adress
- [5] Importörens namn och adress

För att förtydliga alla andra säkerhetsvarningar och symboler, se lämpliga avsnitt i bruksanvisningen.

## Säkerhetsanmärkningar

**Varning! Läs alla säkerhetsföreskrifter och instruktioner. Om man inte följer föreskrifter och instruktioner kan det orsaka allvarliga skador. Se till att instruktionerna förvaras säkert för senare användning!**

**Använd maskinen endast om du förstår och kan utföra alla funktioner utan begränsning eller har fått lämpliga instruktioner.**

**Förklaring av symboler på maskinen**



Allmän säkerhetsvarning.



Läs bruksanvisningen.



Var uppmärksam på att åskådare inte skadas av främmande föremål som kastas från maskinen.



Varning: Håll ett säkert avstånd från maskinen när du använder den.



Se upp för att kniven kastar eller slår tillbaka.



Ta bort batteriet före justering eller rengöring och innan maskinen lämnas obebaktad under en tid.



Använd ögon- och öronskydd.



Använd skyddshjälm



Använd skyddshandskar.



Använd fotskydd.

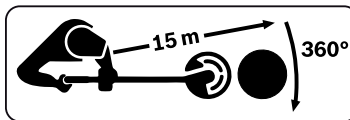

Se upp för flygande föremål. Se till att åskådare är på ett säkert avstånd från maskinen när du använder den.

## Körning

- ▶ Skär inte i väggar.
- ▶ Låt inte barn eller personer som inte känner till dessa anvisningar använda maskinen. Lokala bestämmelser kan inskränka åldern för operatören. Förvara maskinen utom räckhåll för barn, när den inte används.
- ▶ Denna maskin är inte avsedd att användas av personer (till exempel barn) med begränsad fysisk, sensorisk eller mental förmåga, eller som inte har erfarenhet och kunskap, om de inte övervakas eller instrueras i anslutning till användning av maskinen, av en person som är ansvarig för deras säkerhet. Barn bör övervakas så att de inte leker med maskinen.
- ▶ Arbeta aldrig när människor, i synnerhet barn, eller husdjur befinner sig i närheten.
- ▶ Operatören eller användaren ansvarar för personskador eller faror som andra människor eller deras egendom utsätts för.
- ▶ Använd inte maskinen när du är barfota eller använder öppna sandaler. Använd alltid täckande skor och långbyxor.
- ▶ Kontrollera noggrant området där maskinen ska användas och ta bort alla stenar, pinnar, ledningar, ben och andra främmande föremål.
- ▶ Arbeta inte i områden där det kan finnas strömförande kablar.
- ▶ Före användning ska du alltid göra en visuell inspektion för att kontrollera att inte kniven, knivmuttern eller trimmeraggregatet är slitet eller skadat.  
Byt ut slitet eller skadad kniv och mutter som en enhet för att bibehålla balansen.
- ▶ Arbeta bara i dagsljus eller i god belysning.
- ▶ Undvik att använda maskinen under dåliga väderförhållanden, särskilt när det finns risk för blixtnedslag.
- ▶ Var försiktig när du arbetar med maskinen i vått gräs, för din säkerhets skull.
- ▶ Gå, spring aldrig och håll dig i en stadig position.
- ▶ Se till att du står stadigt på fötterna och att du håller balansen. Försök inte att nå för långt.
- ▶ Använd alltid öron- och ögonskydd när du använder maskinen.

- ▶ Använd aldrig maskinen med skydd eller sköldar som saknas eller utan att skydd eller sköldar sitter på plats.
- ▶ Kontrollera alltid efter tecken på slitage eller skador före och efter användning.
- ▶ Använd aldrig produkten när du är trött, sjuk eller påverkad av alkohol, droger eller medicin.
- ▶ **Det kan vara farligt att arbeta på banker.**
  - Arbeta inte i sluttningar med mycket kraftig lutning.
  - Tänk alltid på ditt fotfäste i sluttningar eller i vått gräs.
  - Arbeta längs sluttningar, inte uppifrån och ner.
  - Var mycket försiktig när du byter riktning i sluttningar.
- ▶ Håll händer och fötter borta från klippenheten hela tiden, särskilt när du sätter på motorn.
- ▶ Vänta tills klipp huvudet har stannat helt innan du rör vid det. Huvudet fortsätter att rotera efter att maskinen har stängts av, och klippenheten kan orsaka skador/skador.
- ▶ Var försiktig när det gäller skador från alla enheter som är gjorda för att trimma med trädens längd. När en ny klipplina förlängts, ska du alltid återställa maskinen till sitt normala driftsläge innan du sätter på den.
- ▶ Stäng av när du transporterar maskinen till och från det område som ska bearbetas.
- ▶ Stäng av och ta ur batteriet från batterikassetten:
  - när du lämnar maskinen oövakad under en tid, innan du tar bort hinder
  - innan du byter ut klipp huvudet,
  - innan du kontrollerar, rengör eller utför arbete på maskinen;
  - efter att du kört på ett främmande föremål.
 Inspektera maskinen för skador och reparera vid behov.
  - Om maskinen börjar vibrera onormalt, ska du kontrollera den omgående.
- ▶ **Använd inte maskinen i kombination med DP3640XA- eller DP3660XA-batterier i regn eller vid våta förhållanden.** Vatten som kommer i kontakt med DP3640XA- eller DP3660XA-batterier ökar risken för elektrisk stöt, brand och risken för skador på batteripaketet och/eller den anslutna enheten.
- ▶ **Ändra inte denna produkt.** Obehöriga modifieringar kan försämra produktens säkerhet och kan leda till ökat buller och vibrationer.
- ▶ Använd endast Honda professionella trädgårdsverktyg med rekommenderade och godkända tillbehör.
- ▶ Var beredd på att verktyget kan slå tillbaka om en kniv plötsligt slår emot ett hårt föremål när buskar eller snår trimmas. Var noga med att minimera effekterna av att det slår tillbaka.

- ▶ Verktyget är utformat för att användas med de medföljande axelremmarna. Var noga med att justera remmarna för att balansera verktyget på rätt sätt och minska risken för trötthet vid användning.
- ▶ För transport och förvaring bör kniven skyddas med ett lämpligt lock.

## Underhåll

### För din säkerhet

- ▶ **Varning: Stäng av och ta ur batteriet från maskinen innan du justerar eller rengör.**
- ▶ **Använd rätt batteri och laddare.**
- ▶ **Bär alltid skyddshandskar när du hanterar eller arbetar nära de vassa knivarna.**
- ▶ **Använd rätt skydd med rätt klipp huvudet. Se bild 4 i illustrationerna.**
- ▶ **Gör följande underhåll regelbundet, för att säkerställa lång och pålitlig service:**
- ▶ Se till att alla muttrar, bultar och skruvar är åtdragna med verktygssatsen som medföljer, för att vara säker på att maskinen är i säkert fungerande skick.
- ▶ Undersök maskinen och byt skadade eller slitna delar för säkerhets skull.
- ▶ Se till att riktiga reservdelar som godkänts av Honda används.
- ▶ Låt maskinen repareras av en auktoriserad servicehandlare.

### Rengöring







- ▶ **Se till att maskinen är ren och fri från skräp före transport eller förvaring, om nödvändigt rengör med en mjuk, torr borste.**
- ▶ Följande rengöringsschema ska genomföras efter var tionde timmars arbete:
  - Ta bort glidplattan och rengör noggrant området nedan.
  - Öppna spolen med linan och ta bort eventuellt skräp.

### Rekommendationer för optimal hantering av batteriet och laddaren

- ▶ **Varning!** Försök inte ladda icke uppladdningsbara batterier med laddaren.
- ▶ Det är farligt att sätta in batteripaketet i maskinen med omkopplaren på.
- ▶ Se till att batteriet har rätt sida upp.
- ▶ Sätt i batteriet tills låsmekanismen klickar. Använd låsspaken för att ta bort batteriet. Var noga med att inte tappa batteriet genom hålet.
- ▶ Använd laddare och batterihandböcker som medföljer produkterna, för skötselavvändning och underhåll.

## Symboler

Följande symboler är viktiga för att läsa och förstå bruksanvisningen. Observera symbolerna och deras betydelse. Rätt tolkning av symbolerna hjälper dig att använda trädgårdsprodukten på ett bättre och säkrare sätt.

Symbol	Innebörd
	Rörelseriktning
	Reaktionsriktning
	Slå på
	Stänga av
CLICK!	Hörbart buller
	Balanspunkt
	Tillbehör/reservdelar säljs separat

## Avsedd användning

Trädgårdsprodukten är avsedd för professionell användning.

## Tekniska data

Gräsmattstrimmare/Röjsåg		HHT36AXB
Klipp huvudtyp		Huvud och lina som matar vid stöt, kniv med tre tänder
Klippbredd	cm	42
Handtagstyp		Cykelhandtag
Spänning	V	36
Övergripande längd (utan klippanordning)	cm	197
Vikt enligt EPTA-procedur 01:2014	kg	6,5
Serienummer		se typplattan på trädgårdsprodukten

Endast LI-Ion-batterier DP3640XA, DP3660XA och DPW3660XA och DPW3690XA och batteriladdare CV3680XA kan användas med denna maskin.

## Buller/vibrationsinformation

Ljudutsläppsvärden bestämda enligt EN 50636-2-91		Huvud med knackmatning och tråd	Kniv med två tänder	Kniv med tre tänder	Kniv med åtta tänder	Tyst grön Ø2,0 mm	Tyst röd Ø2,7 mm	Tyst gul Ø3,0 mm
Produktens A-viktade ljudnivåer är typiskt:								
Uppmätt ljudtryckseffekt	dB(A)	81	68	69	71	75	75	75
Osäkerhet K	dB(A)	2,5	3	2,5	5	1	1	1
Uppmätt ljudeffekt	dB(A)	91	79	80	81	90	90	90
<b>Använd hörselskydd!</b>								
Totala vibrationsvärden $a_h$ (triaxvektorsumma) och osäkerhet K bestämd enligt EN 50636-2-91								
Vibrationsutsläppsvärde $a_h$	m/s <sup>2</sup>	<2,5	<2,5	<2,5	<2,5	<2,5	<2,5	<2,5
Osäkerhet K	m/s <sup>2</sup>	=1,5	=1,5	=1,5	=1,5	=1,5	=1,5	=1,5

Ljudutsläppsvärden bestämda enligt Direktiv 2000/14/EG		Huvud med knackmatning och tråd
Uppmätt ljudeffekt		dB(A) 91
Garanterad ljudeffekt		dB(A) 93
<b>Använd hörselskydd!</b>		

## Montering och drift

Numreringen av bilderna hänvisar till illustrationerna på maskinen på grafiksidan.

Händelse	Bild	Sidan
Räckvidd	1	71
Handtagsenhet	2	72
Montera knivskyddet		
Montera friktionsplattan	3	72
Kombinera klippverktyg och skydd	4	73
Byta kniven	5	74
Byta spolen	6	74
Byta linan	7	75
Sätta i/ta bort batteriet	8	76
Montera selen med remmarna	9	76
Sätta på och stänga av	10	76
Arbetsråd	11	77
Välja tillbehör	12	78-79

## Transport av produkten





- ▶ Transportera alltid maskinen med monterat säkerhetskydd.
- ▶ Transportera alltid maskinen utan att batteriet är monterat.
- ▶ Ögla kan användas för att fästa maskinen för säker transport.



## Arbetsråd

Om knivbladet fastnar i långt eller tätt gräs, släpp helt enkelt reglagen och slå sedan på dem igen. Detta aktiverar auto-frigöringsfunktionen som frigör stoppet genom att snabbt vända motorn under en kort tid.

**För optimal prestanda och finish ska du alltid använda korrekt klipputrustning som visas nedan.**

Klippsystem	Användningsområde		
	Gräs	Lätt vegetation	Kraftig vegetation
	2,0 mm lina		
	2,7 mm lina		
	3,0 mm lina		
			
			
			

## Felsökning



Problem	Tänkbar orsak	Korrigeringsåtgärd
Det går inte att montera knivskyddet över klippkniven	Felaktig montering	Ta bort klippkniven och montera knivskyddet först
Maskinen fungerar inte	Batteriet urladdat	Ladda om batteriet
	Batteri för varmt/kallt	Låt det svalna/bli varmt
Maskinen går ojämnt	Motorskyddet har aktiverats	Låt motor/elektronik svalna i 5 minuter och klipp i steg
	Inre kablar i maskinen skadade	Kontakta auktoriserad servicehandlare
	Defekt knapp för På/Av	Kontakta auktoriserad servicehandlare
	Externt kablage skadat	Kontakta auktoriserad servicehandlare
Maskinen klipper inte	Skadad kniv	Byt kniven (använd alltid skyddshandskar) Se till att kniven inte är upp och ner (8T och sågblad)
Ökad vibration	Skadad kniv	Byt kniven (använd alltid skyddshandskar)
	Klipplinan är trasig	Byt lina (se bild 7 i illustrationerna)
	Det har samlats skräp på kliphuvudet	Rengör spåret för glidplattan
	Lös knivmutter	Dra åt muttern till 20 Nm för att säkerställa att alla, kniven, muttern för skölden och kupolbrickan är på plats och centrala (använd alltid skyddshandskar) (se bild 5 i illustrationer)

Problem	Tänkbar orsak	Korrigeringsåtgärd
Maskinen ger ett ojämnt resultat och/eller arbete	Gräset är för högt/tjockt	Gräset är för högt: Klipp i omgångar Gräset är för tjockt: Minska hastigheten på klippning varje gång
	Slö kniv	Vänd/byt ut kniven
	Kniv hindras	Kontrollera under maskinen och rensa vid behov (använd alltid skyddshandskar)
	Kniven har monterats i fel rotationsriktning	Montera om kniven rätt (endast T8 och sågblad)
	Det har samlats skräp på klipp huvudet	Rengör spåret för glidplattan
Motorn startar och stannar sedan direkt	Låg batterikapacitet	Se till att batteriet är fulladdat före användning.
	Batteriet ej fulladdat	Kontrollera batteridisplayen – ladda batteriet vid behov
	Batteri för varmt/kallt	Låt batteriet svalna/bli varmt – kontrollera batteridisplayen
	Gräset är för högt/tjockt	Gräset är för högt: Klipp i omgångar Gräset är för tjockt: Minska hastigheten på klippning varje gång
Det går inte att ta bort muttern för att frigöra kniven	Skadad gänga på muttern/axeln	Smörj axeln för att hjälpa till att ta bort
	Låsstiftet är inte rätt placerat	Sätt i låsstiftet igen med ett lätt tryck medan axeln roteras (se bild 5 av illustrationerna)
Kniven vill inte rotera	Kniv hindras	Kontrollera under maskinen och rensa vid behov (använd alltid skyddshandskar)
	Lös knivmutter	Dra åt muttern till 20 Nm för att säkerställa att kniven, muttern för skölden och kupolbrickan är på plats och centrerade (använd alltid skyddshandskar) (se bild 5 i illustrationer)
Dålig klippresultat	Låg batteriladdning	Kontrollera den återstående laddningen i batteriet – visas på batteriets display
	Gräset är för högt/tjockt	Gräset är för högt: Klipp i omgångar Gräset är för tjockt: Minska hastigheten på klippning varje gång
	Batteri för varmt/kallt	Låt batteriet svalna/bli varmt – kontrollera batteridisplayen
	Motorskyddet har aktiverats	Låt motor/elektronik svalna i 5 minuter och klipp i omgångar
	Dålig klippresultat	Rengör inuti klippskyddet
Dålig klippresultat	Slö kniv	Vänd/byt ut kniven
	Klipplinan är kort	Knacka huvudet för att få fram mer lina
	Ingen klipplina	Fyll på med lina (se bild 7 i illustrationerna)
	Dålig motorprestanda	Ta bort klippsystemet och glidplattan och rengör spåret för glidplattan

Om du inte kan lösa problemet med hjälp av felsökningsguiden, kontakta din auktoriserade Honda-återförsäljare i första hand.

## Efter användning/förvaring

Att förvara på ett korrekt sätt är väsentligt för att bibehålla produktens livslängd. Om möjligt ska förvaringsplatser med hög luftfuktighet undvikas, eftersom det kan orsaka rost eller korrosion.

Förvaring när säsongen är slut: Ta bort batteriet och förvara både maskinen och batteriet på en torr, säker plats utan direkt solljus.

Placera inte föremål uppe på maskinen.

Rengör produkten ordentligt i förväg, när den förvaras under längre perioder.

## Kundservice

I det osannolika fallet att du får ett problem med produkten, vänligen kontakta din auktoriserade Honda-servicehandlare.

Produkten ska kontrolleras och underhållas regelbundet av säkerhetsskäl och för att den ska prestera på hög nivå. Regelbundet underhåll kommer även att öka livslängden. Honda rekommenderar att årlig service utförs av en lokal auktoriserad Honda-återförsäljare.

## Transport

De medföljande litiumjonbatterierna omfattas av lagstiftningskraven för farligt gods. Användaren kan transportera batterierna på väg utan ytterligare krav. Vid transport av tredje part (t.ex. lufttransport eller speditör) måste särskilda krav på förpackning och märkning följas. För att förbereda artikeln som skickas, krävs en expert för farligt material.

Skicka endast batterier när höljet är oskadat. Tejpa eller maskera öppna kontakter och förpacka batteriet på ett sådant sätt att det inte kan röra sig i förpackningen. Observera också eventuellt fler detaljerade nationella regler.

## Kassering

Släng inte elektrisk eller elektronisk utrustning, batteriladdare och batterier/laddningsbara batterier i hushållsavfallet!

### Endast för EU-länder:



Enligt europeisk lag 2012/19/EU ska elektrisk och elektronisk utrustning som inte längre används, och som enligt europeisk lag 2006/66/EG, är trasig eller förbrukade batteripack/batterier, separeras från verktyget och samlas in separat. Om batteriet är trasigt eller läcker, avyttra det på ett miljömässigt korrekt sätt i enlighet med lokala föreskrifter.

Ta kontakt med en lokal återvinningsmyndighet för information om vilka alternativ det finns för återvinning och/eller kassering.

### Batteripack/batterier:



**Li-ion:**  
Se instruktionerna i avsnittet ”Transport”.

**Kan ändras utan föregående meddelande.**



## Obsah

Úvod .....	60
Identifikácia zariadenia .....	60
Bezpečnostné pokyny .....	61
Prevádzka .....	61
Údržba .....	62
Symboły .....	63
Určené použitie .....	63
Technické údaje .....	63
Informácie týkajúce sa hluku/vibrácií .....	64
Montáž a prevádzka .....	64
Preprava produktu .....	64
Prevádzkové typy .....	65
Odstraňovanie porúch .....	65
Po použití/pred uskladnením .....	67
Popredajný servis .....	67
Preprava .....	67
Likvidácia .....	67
ADRESY HLAVNÝCH OBCHODNÝCH ZASTÚPENÍ Honda .....	68
ES Vyhlásenie o zhode .....	70

# Slovak

## Úvod

Gratulujeme vám k výberu novej generácie elektrického Orezávačka trávy/Krovinořez.

Bol navrhnutý, zostavený a vyrobený tak, aby vám poskytoval čo najlepšiu spoľahlivosť a výkon.

Ak by sa vyskytol akýkoľvek problém, ktorý nedokážete ľahko odstrániť, obráťte sa na autorizovaného predajcu Honda.

Tento návod obsahuje dôležité informácie na bezpečné zostavenie, prevádzku a údržbu Orezávačka trávy/Krovinořez.

Pred použitím Orezávačka trávy/Krovinořez si ho pozorne prečítajte. Tento návod uschovajte tak, aby vám bol vždy k dispozícii.

VÝROBNÉ ČÍSLO \_\_\_\_\_ DÁTUM ZAKÚPENIA \_\_\_\_\_  
 MALI BY STE SI ZAPÍSAŤ VÝROBNÉ ČÍSLO AJ DÁTUM ZAKÚPENIA A UCHOVAŤ ICH  
 NA BEZPEČNOM MIESTE PRE NESKORŠIE POUŽITIE

## Identifikácia zariadenia

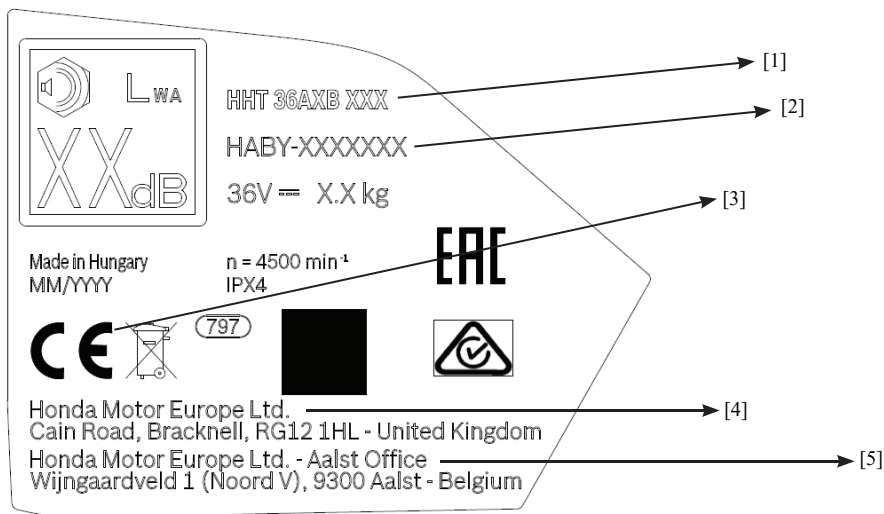

- [1] Model – typ.
- [2] Sériové číslo.
- [3] Značka zhody podľa smernice ES.
- [4] Názov a adresa výrobcu.
- [5] Názov a adresa dovozcu.

Vysvetlenie všetkých ostatných bezpečnostných výstrah a symbolov nájdete v príslušných častiach návodu na použitie.

## Bezpečnostné pokyny

**Upozornenie! Prečítajte si všetky upozornenia a inštrukcie. Ignorovanie upozornení a nerešpektovanie pokynov môže viesť k vážnym zraneniam.**

**Pokyny si odložte pre prípad potreby v budúcnosti.**

**Zariadenie používajte až potom, ako úplne porozumiete všetkým funkciám a budete ich môcť bez obmedzení vykonávať, alebo keď dostanete príslušné pokyny.**

### Vysvetlivky symbolov na zariadení



Bezpečnostné upozornenie na všeobecné nebezpečenstvo.



Prečítajte si návod na používanie.



Dávajte pozor, aby ste nezranili okolo stojace osoby predmetmi vymrštenými zariadením.



Pozor: Počas prevádzky si udržiavajte bezpečnú vzdialenosť od zariadenia.



Dávajte pozor na tlak a spätné rázy čepele.



Pred nastavením a čistením zariadenia, a jeho ponechaním bez dozoru, z neho odpojte batériu.



Použite ochranu očí a sluchu.



Pri práci používajte prilbu.



Používajte ochranné rukavice.



Používajte ochrannú obuv.

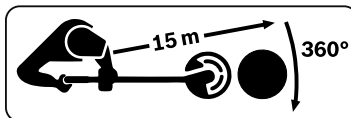

Dávajte pozor na vymrštené alebo lietajúce predmety.

Počas prevádzky udržiavajte okolo stojace osoby v bezpečnej vzdialenosti od zariadenia.

## Prevádzka

- ▶ Nerežte do steny.
- ▶ Nikdy nedovoľte obsluhovať zariadenie deťom, alebo osobám, ktoré neboli oboznámené s týmito pokynmi. Miestne predpisy môžu obmedzovať minimálny vek užívateľa. Ak zariadenie nepoužívate, uskladnite ho mimo dosahu detí.
- ▶ Toto zariadenie nie je určené na použitie osobami (vrátane detí) so zníženými fyzickými, zmyslovými alebo duševnými schopnosťami, alebo nedostatkom skúseností a znalostí, pokiaľ nie sú pod dohľadom alebo neboli poučené o použití zariadenia osobou zodpovednou za ich bezpečnosť. Dohliadnite na to, aby sa deti so zariadením nehrali.
- ▶ Nikdy nepracujte, ak sú nablízku ľudia, najmä deti, alebo zvieratá.
- ▶ Obsluha alebo užívateľ je zodpovedný za nehody a nebezpečenstvo voči iným osobám alebo ich majetku.
- ▶ Nepoužívajte zariadenie bosí alebo v otvorených sandáloch, vždy noste odolnú obuv a dlhé nohavice.
- ▶ Dôkladne preskúmajte miesto, kde budete so zariadením pracovať a odstráňte z neho všetky cudzie predmety (kamene, konáre, drôty, kosti, atď.).
- ▶ Zariadenie nepoužívajte na miestach, kde sa môžu vyskytovať káble pod napätím.
- ▶ Pred použitím vždy vizuálne skontrolujte, či žacie nože, matice žacích nožov alebo telo krovinozu nie sú opotrebované alebo poškodené. Opotrebované alebo poškodené žacie nože a matice vymeňte ako celú súpravu, aby sa zabezpečila vyváženosť.
- ▶ Pracujte iba pri dennom svetle alebo pri dobrom umelom osvetlení.
- ▶ Nepoužívajte zariadenie v zlom počasi, najmä ak hrozí riziko úderu blesku.
- ▶ V záujme svojej bezpečnosti buďte opatrní pri práci na mokrej tráve.
- ▶ Kráčajte, nikdy nebežte a pracujte v stabilnej polohe.
- ▶ Držte pevný postoj a rovnováhu. Rukoväť nepretáčajte.
- ▶ Pri práci so zariadením používajte ochranu zraku a sluchu.
- ▶ Nikdy nepoužívajte zariadenie s poškodenými ochrannými krytmi alebo bez nich.

- ▶ Pred a po použití skontrolujte príznaky opotrebovania alebo poškodenia.
- ▶ Výrobok nikdy nepoužívajte, ak ste unavení, chorí alebo pod vplyvom alkoholu, drog alebo liekov.
- ▶ **Práca na brehoch tokov môže byť nebezpečná.**
  - Nepracujte na príliš strmých svahoch.
  - Na svahoch a mokrej tráve majte vždy istý postoj.
  - Na svahu pracujte horizontálne, nikdy nie smerom hore a dolu.
  - Na svahu venujte mimoriadnu pozornosť pri zmene smeru.
- ▶ Ruky a nohy udržiavajte neustále v bezpečnej vzdialenosti od žacieho zariadenia, najmä pri zapínaní motora.
- ▶ Skôr, ako siahnete na žacie zariadenie, počkajte, kým sa úplne nezastaví. Žacie zariadenie sa bude otáčať aj po vypnutí zariadenia a môže spôsobiť zranenie/škody.
- ▶ Dávajte pozor, aby ste sa nezranili o vstavanú čepeľ na orezávanie lanka. Keď povytiahnete nylonové lanko vráťte zariadenie pred zapnutím do normálnej prevádzkovej polohy.
- ▶ Pri prenášaní zariadenia na alebo z miesta práce ho vypnite.
- ▶ Zariadenie vypnite a vyberte z neho batériu v nasledovných situáciách:
  - keď necháte zariadenie bez dozoru na akýkoľvek dlhý čas,
  - pred odstraňovaním nečistôt,
  - pred výmenou žacieho zariadenia,
  - pred kontrolou, čistením alebo údržbou stroja,
  - po náraze na cudzí predmet. Skontrolujte stroj, či nie je poškodený a v prípade potreby ho nechajte opraviť,
  - ak začne abnormálne vibrovať (ihneď ho skontrolujte).
- ▶ **Nepoužívajte stroj v kombinácii s batériami DP3640XA alebo DP3660XA v daždi alebo vo vlhkom prostredí.** Pri styku batérie DP3640XA alebo DP3660XA s vodou hrozí riziko úrazu elektrickým prúdom, požiar a riziko poškodenia batérie, opasku alebo pripojeného zariadenia.
- ▶ **Neupravujte produkt.** Neoprávnené úpravy môžu mať negatívny vplyv na bezpečnosť produktu a môžu mať za následok vyššiu hlučnosť a vibrácie.
- ▶ Používajte iba príslušenstvo odporúčané a schválené spoločnosťou Honda Professional Garden Tool.
- ▶ Majte na pamäti, že zariadenie môže vytvoriť spätný ráz, ak pri kosení čepeľ náhle narazí do tvrdého predmetu. Dávajte pozor, aby sa minimalizovali následky spätného rázu.
- ▶ Toto zariadenie je navrhnuté na použitie s dodaným ramenným postrojom. Postroj nastavte tak, aby bolo zariadenie správne vyvážené a znížila sa únavu používateľa.
- ▶ Pri preprave a uskladnení by mala byť čepeľ chránená príslušným krytom.

## Údržba

### Pre vašu bezpečnosť

- ▶ **Pozor: Pred nastavovaním a čistením stroja ho vypnite a vyberte z neho batériu.**
- ▶ **Používajte správnu batériu a nabíjačku.**
- ▶ **Pri manipulácii a práci s ostrými čepeľami noste ochranné rukavice.**
- ▶ **Používajte správne ochranné kryty pre jednotlivé rezacie hlavice.**  
**Pozrite si obrázok 4.**
- ▶ **Na zabezpečenie dlhej a spoľahlivej služby pravidelne vykonávajte nasledujúcu údržbu.**
- ▶ Všetky matice a skrutky udržiavajte dotiahnuté pomocou dodaného náradia, aby bol zaistený bezpečný prevádzkový stav zariadenia.
- ▶ Zariadenie pravidelne kontrolujte a opotrebované alebo poškodené diely z bezpečnostných dôvodov vymeňte.
- ▶ Používajte správne náhradné diely schválené spoločnosťou Honda.
- ▶ Opravy nechajte vykonať iba u autorizovaného predajcu Honda.

### Čistenie

- ▶ **Pred prepravou a uskladnením stroja dbajte na to, aby bol čistý. V prípade potreby ho očistite mäkkou a suchou kefkou.**
- ▶ Každý 10 hodín práce by sa mala vykonať nasledujúca údržba:
  - Odmontujte klzný kryt a dôkladne vyčistite priestor pod ním.
  - Otvorte cievku hlavice a odstráňte všetky nečistoty.







### Odporúčania týkajúce sa optimálneho zaobchádzania s batériou a nabíjačkou

- ▶ Upozornenie! Nepokúšajte sa pomocou nabíjačky nabíjať batérie, ktoré nie sú nabíjateľné.
- ▶ Vkládanie batérie do stroja pri zapnutom vypínači je nebezpečné.
- ▶ Zabezpečte, aby bola batéria v správnej polohe.
- ▶ Pripojte batériu tak, aby zapadla poistka. Ak chcete batériu odpojiť, potiahnite páčku poistky. Dávajte pozor, aby batéria nespadla do otvoru.
- ▶ Informácie o starostlivosti, používaní a údržbe nájdete v príručkách k nabíjačke a batérii dodaných s príslušným produktom.



## Symboly

Nasledujúce symboly sú dôležité na porozumenie návodu na používanie. Pozrite si, prosím, jednotlivé symboly a ich význam. Správna interpretácia symbolov vám pomôže pri používaní záhradného produktu správnym a bezpečným spôsobom.

Symbol	Význam
	Smer pohybu
	Smer reakčnej sily
	Zapnutie
	Vypnutie
CLICK!	Počuteľný zvuk
	Rovnovážny bod
	Príslušenstvo/náhradné diely sa predávajú samostatne

## Určené použitie

Tento záhradný produkt je určený na profesionálne použitie.

## Technické údaje

Orezávačka trávy/Krovinorez		HHT36AXB
Typ rezacej hlavice		Poloautomatická nylonová hlavica, trojzubý nôž
Šírka záberu	cm	42
Typ rukoväti		Rukoväť typu "bike"
Napätie	V	36
Celková dĺžka (bez rezacieho nastavca)	cm	197
Hmotnosť podľa procedúry EPTA č. 01:2014	kg	6,5
Výrobné číslo		pozrite typový štítok na záhradnom náradí

S týmto zariadením možno používať iba lítium-iónové batérie DP3640XA, DP3660XA, DPW3660XA a DPW3690XA a nabíjačku na batérie CV3680XA.

## Informácie týkajúce sa hluku/vibrácií

Hodnoty emisií hluku stanovené podľa EN 50636-2-91	Žacia hlava s lankom	Dvoj-zubý nôž	Trojzubý nôž	Osemzubý nôž	Tiché zelené Ø2,0 mm	Tiché červené Ø2,7 mm	Tiché žlté Ø3,0 mm
Typické hladiny hluku generované produktom a vážené podľa krivky A sú:							
Meraná hladina akustického tlaku	dB(A)	81	68	69	71	75	75
Nepresnosť K	dB(A)	2,5	3	2,5	5	1	1
Meraná hladina hluku	dB(A)	91	79	80	81	90	90
<b>Používajte ochranu sluchu!</b>							
Celkové hodnoty vibrácií $a_h$ (súčet vektorov triax) a nepresnosť K sú stanovené podľa EN 50636-2-91:							
Hodnota emisií vibrácií $a_h$	m/s <sup>2</sup>	<2,5	<2,5	<2,5	<2,5	<2,5	<2,5
Nepresnosť K	m/s <sup>2</sup>	=1,5	=1,5	=1,5	=1,5	=1,5	=1,5

Hodnoty emisií hluku stanovené podľa smernice 2000/14/ES	Žacia hlava s lankom
Meraný akustický hluk	dB(A) 91
Garantovaný akustický hluk	dB(A) 93
<b>Používajte ochranu sluchu!</b>	

## Montáž a prevádzka

Číslovanie jednotlivých častí produktu zodpovedá číslam na ilustrácii na stránke s grafikou.

Akcia	Obrázok	Strana
Obsah balenia	1	71
Rukoväť	2	72
Montáž ochranného krytu čepele		
Montáž klzného krytu	3	72
Kombinovanie rezacích nástrojov a krytov	4	73
Výmena noža	5	74
Výmena cievky	6	74
Výmena nylonového lanka	7	75

Nasadenie a odpojenie batérie	8	76
Montáž komfortného postroja	9	76
Zapnutie a vypnutie	10	76
Prevádzkové typy	11	77
Výber príslušenstva	12	78–79

## Preprava produktu





- ▶ Zariadenie vždy prepravujte s nasadeným ochranným krytom.
- ▶ Zariadenie vždy prepravujte bez nasadenej batérie.
- ▶ Na upevnenie stroja pri preprave možno použiť oko.

## Prevádzkové tipy

Ak sa rezacia čepeľ zasekne v dlhej alebo hustej tráve, stačí uvoľniť a znovu stlačiť spínač.

Tým sa aktivuje funkcia automatického uvoľnenia, ktorá pomocou krátkeho spätného chodu motora uvoľní čepeľ.

**Na dosiahnutie optimálneho výkonu a dokončovanie práce vždy použite správne príslušenstvo, ako je znázornené nižšie.**

Rezací systém	Oblasť použitia		
	Tráva	Riedka vegetácia	Hustá vegetácia
	2,0 mm lanko		
	2,7 mm lanko		
	3,0 mm lanko		
			
			
			

## Odstraňovanie porúch



Problém	Možná príčina	Opravná činnosť
Ochranný kryt nemožno namontovať na rezaciu čepeľ	Nesprávne zostavený produkt	Odmontujte rezaciu čepeľ a najskôr namontujte ochranný kryt
Náradie nefunguje	Batéria je vybitá	Nabite batériu
	Batéria je príliš horúca/studená	Nechajte batériu vychladnúť/zohrejte ju
Náradie beží prerušovane	Aktivovala sa ochrana motora	Nechajte motor/elektroniku 5 minút vychladnúť a pokračujte v kosení po častiach
	Poškodené vnútorné elektrické vedenie stroja	Kontaktujte autorizovaného servisného predajcu
	Pokazený vypínač	Kontaktujte autorizovaného servisného predajcu
	Poškodený vonkajší kábel	Kontaktujte autorizovaného servisného predajcu
Stroj nekosi	Poškodená rezacia čepeľ	Vymeňte čepeľ (vždy používajte ochranné rukavice). Presvedčte sa, či nie je čepeľ nesprávne otočená (pílové čepele a čepele s 8 zubami).
Vyššie vibrácie	Poškodená rezacia čepeľ	Vymeňte čepeľ (vždy používajte ochranné rukavice)
	Pretrhnuté rezacie lanko	Vymeňte lanko (pozrite si obrázok 7)
	Nahromadené nečistoty na rezacej hlavici	Vyčistite drážku na klzný kryt
	Uvoľnená matica čepele	Dotiahnite maticu momentom 20 Nm, pričom dbajte na to, aby bola čepeľ, kryt matice a podložka na svojom mieste a v strede (vždy používajte ochranné rukavice) (viď obrázok 5)

Problém	Možná příčina	Opravná činnost
Stroj zanecháva nerovný povrch alebo sa s ním ťažko pracuje	Tráva je príliš vysoká/hustá	Tráva je príliš vysoká: koste postupne Tráva je príliš hustá: Znížte veľkosť záberu
	Tupá rezacia čepeľ	Otočte/vymeňte čepeľ
	Upchatá rezacia čepeľ	Skontrolujte priestor pod strojom a v prípade potreby odstráňte nečistoty (vždy používajte ochranné rukavice)
	Čepeľ je namontovaná v nesprávnom smere otáčania	Namontujte čepeľ do správnej polohy (iba pílové čepele a čepele s 8 zubami)
	Nahromadené nečistoty na rezacej hlavici	Vyčistite drážku na klzný kryt
Motor sa prerušovane spúšťa a zastavuje	Nízka kapacita batérie	Pred použitím sa presvedčte, že je batéria plne nabitá
	Batéria nie je plne nabitá	Skontrolujte displej batérie – ak je to potrebné, batériu nabite
	Batéria je príliš horúca/studená	Nechajte batériu vychladnúť/zohrejte ju – skontrolujte displej batérie
	Tráva je príliš vysoká/hustá	Tráva je príliš vysoká: koste postupne Tráva je príliš hustá: Znížte veľkosť záberu
Nemožno odskrutkovať maticu a uvoľniť rezaciu čepeľ	Poškodený závit na matici/hriadelí	Namažte hriadeľ, čo napomôže odskrutkovaniu matice
	Poistná závlačka nie je na správnom mieste	Znovu zasuňte poistnú závlačku a pri otáčaní hriadeľom naň jemne zatlačte (pozrite si obrázok 5)
Rezná čepeľ sa neotáča	Upchatá rezacia čepeľ	Skontrolujte priestor pod strojom a v prípade potreby odstráňte nečistoty (vždy používajte ochranné rukavice)
	Uvoľnená matica čepele	Dotiahnite maticu momentom 20 Nm, pričom dbajte na to, aby bola čepeľ, kryt matice a podložka na svojom mieste a v strede (vždy používajte ochranné rukavice) (viď obrázok 5)
	Batéria je takmer vybitá	Skontrolujte zvyšné nabitie batérie – zobrazuje sa na displeji
	Tráva je príliš vysoká/hustá	Tráva je príliš vysoká: koste postupne Tráva je príliš hustá: Znížte veľkosť záberu
	Batéria je príliš horúca/studená	Nechajte batériu vychladnúť/zohrejte ju – skontrolujte displej batérie
Nízky rezný výkon	Aktivovala sa ochrana motora	Nechajte motor/elektroniku 5 minút vychladnúť a pokračujte v kosení po častiach
	Ochranný kryt čepele je pokrytý nečistotami	Vyčistite vnútornú stranu ochranného krytu
	Tupá rezacia čepeľ	Otočte/vymeňte čepeľ
	Krátke rezacie lanko	Klepňte hlavnicou o zem, aby sa vysunulo dlhšie lanko
	Chýba rezacie lanko	Doplňte lanko (pozrite si obrázok 7)
Nízky výkon motora	Odstráňte rezací systém a klzný kryt a vyčistite drážku na klzný kryt	

Ak sa vám problém nepodarí vyriešiť pomocou tipov v časti Odstraňovanie porúch, obráťte sa prednostne na autorizovaného predajcu Honda.

## Po použití/před uskladněním

Na zachovanie čo najdlhšej životnosti produktu je potrebné správne skladovanie. Ak je to možné, vyhnite sa skladovacím priestorom s vysokou vlhkosťou, pretože vlhko podporuje koróziu.

Uskladnenie na konci sezóny: Odpojte batériu a zariadenie aj batériu uskladnite na suchom a bezpečnom mieste mimo priameho slnečného žiarenia.

Nekladte na stroj ďalšie predmety.

Pred uskladnením na dlhšie obdobie zariadenie dôkladne očistite.

## Popredajný servis

V prípade problému s vašim produktom, hoci je to málo pravdepodobné, prosím, kontaktujte autorizovaný servis Honda.

Z dôvodu bezpečnosti a udržania vysokej úrovne výkonu musí byť vykonávaná pravidelná kontrola a údržba výrobku. Pravidelná údržba taktiež napomôže predĺžiť jej životnosť. Honda odporúča aby bola každoročná údržba vykonaná autorizovaným predajcom Honda.

## Preprava

Na vstavané lítium-iónové batérie sa vzťahujú požiadavky zákona o nebezpečnom tovare. Používateľ môže prepravovať batérie po zemi bez ďalších obmedzení.

Pri preprave tretími stranami (napr. leteckou prepravou alebo zasielateľskou spoločnosťou) je potrebné dodržiavať špeciálne požiadavky na balenie a označenie.

Pri príprave produktu na prepravu sa vyžaduje konzultácia s odborníkom na nebezpečné materiály. Batérie odosielajte iba za podmienky, že ich vonkajší obal nie je poškodený. Otvorené kontakty zalepte páskou alebo ich zakryte a batériu zabaľte tak, aby sa v prepravnom obale nemohla pohybovať. Dbajte aj na dodržiavanie prípadných prísnejších národných regulácií.

## Likvidácia

Elektrické a elektronické zariadenia, nabíjačky batérií a batérie nelikvidujte spolu s komunálnym odpadom!

### Iba pre krajiny ES:



Podľa európskej smernice 2012/19/ES elektrické a elektronické zariadenia, ktoré už nie sú použiteľné, a podľa európskej smernice 2006/66/ES chybné alebo použité batérie, sa musia odpojiť od zariadenia a ako odpad separovať. Ak je batéria poškodená alebo z nej vyteká chemikália, prosím, zlikvidujte ju správnym spôsobom ohľaduplným voči životnému prostrediu v zmysle miestnych predpisov.

O možnostiach recyklácie a/alebo likvidácie sa poraďte s miestnymi úradmi.

### Batérie:



#### Lítium-iónové:

Dodržiavajte pokyny v časti Preprava.

**Uvedené informácie sa môžu bez oznámenia zmeniť.**

## MAJOR Honda DISTRIBUTOR ADDRESSES

### Honda-VERTRIEBSNIEDERLASSUNGEN

### INDIRIZZI DEI PRINCIPALI DISTRIBUTORI Honda

### ADRESSES DES PRINCIPAUX DISTRIBUTEURS Honda

### ADRESSEN BELANGRIJKE HONDA-DISTRIBUTEURS

### ADRESSER TILL STÖRRE HONDA-ÅTERFÖRSÄLJARE

### ADRESY HLAVNÝCH OBCHODNÝCH ZASTÚPENÍ Honda

#### AUSTRIA

**Honda Motor Europe Ltd**  
Hondastraße 1  
2351 Wiener Neudorf  
Tel.: +43 (0)2236 690 0  
Fax: +43 (0)2236 690 480  
<http://www.honda.at>  
[HondaPP@honda.co.at](mailto:HondaPP@honda.co.at)

#### BALTIC STATES

**(Estonia/Latvia/Lithuania)**  
**NCG Import Baltics OU**  
Meistri 12  
13517 Tallinn  
Harju County Estonia  
Tel.: +372 651 7300  
Fax: +372 651 7301  
[info.baltic@ncgimport.com](mailto:info.baltic@ncgimport.com)

#### BELARUS

**JV Scanlink Ltd**  
Montazhnikov lane 4th, 5-16  
Minsk 220019  
Republic of Belarus  
Tel.: +375172349999  
Fax: +375172380404  
[honda@jpmotors.lt](mailto:honda@jpmotors.lt)

#### BELGIUM

**Honda Motor Europe Ltd**  
Doornveld 180-184  
1731 Zellik  
Tel.: +32 2620 10 00  
Fax: +32 2620 10 01  
<http://www.honda.be>  
[bh\\_pe@honda-eu.com](mailto:bh_pe@honda-eu.com)

#### BULGARIA

**Premium Motor Ltd**  
Andrey Lyapchev Blvd no 34  
1797 Sofia  
Bulgaria  
Tel.: +3592 423 5879  
Fax: +3592 423 5879  
<http://www.hondamotor.bg>  
[office@hondamotor.bg](mailto:office@hondamotor.bg)

#### CROATIA

**AS Domžale Moto center d.o.o.**  
Brezence  
SI-8216 Mirna Peč  
Tel.: +386 1 562 37 00  
<http://www.honda-as.com>  
[info@honda-as.com](mailto:info@honda-as.com)

#### CYPRUS

**Powerline Products Ltd**  
Cyprus - Nicosia  
Vasilias 18 2232 Latsia  
Tel.: 0035799490421  
[info@powerlinecy.com](mailto:info@powerlinecy.com)  
<http://www.powerlinecy.com>

#### CZECH REPUBLIC

**BG Technik cs, a.s.**  
U Zavodiste 251/8  
15900 Prague 5 - Velka  
Chuchle  
Tel.: +420 2 838 70 850  
Fax: +420 2 667 111 45  
<http://www.honda-stroje.cz>

#### DENMARK

**TIMA A/S**  
Ryttermarken 10  
DK-3520 Farum  
Tel.: +45 36 34 25 50  
Fax: +45 36 77 16 30  
<http://www.tima.dk>

#### FINLAND

**OY Brandt AB.**  
Tuupakantie 7B  
01740 Vantaa  
Tel.: +358 207757200  
Fax: +358 9 878 5276  
<http://www.brandt.fi>

#### FRANCE

**Honda Motor Europe Ltd - Succursale France, RELATIONS CLIENTS**  
Parc d'activités de Pariest,  
Allée du 1er Mai  
77183 Croissy-Beaubourg  
Tel.: 01 60 37 32 56  
<http://www.honda.fr>  
[relationclient@honda-eu.com](mailto:relationclient@honda-eu.com)

#### GERMANY

**Honda Deutschland Niederlassung der Honda Motor Europe Ltd.**  
Hanauer Landstraße 222-224  
D-60314 Frankfurt  
Tel.: 01805 20 20 90  
Fax: +49 (0)69 83 20 20  
<http://www.honda.de>  
[info@post.honda.de](mailto:info@post.honda.de)

#### GREECE

**Technellas S.A.**  
92 Athinon Ave  
10442 Athens, Greece  
Tel.: +30 210 519 31 10  
Fax: +30 210 519 31 14  
[mail@technellas.gr](mailto:mail@technellas.gr)

#### HUNGARY

**MP Motor Co., Ltd.**  
Kamaraerdei ut 3.  
2040 Budaors  
Tel.: +36 23 444 971  
Fax: +36 23 444 972  
<http://www.hondakisgepek.hu>  
[info@hondakisgepek.hu](mailto:info@hondakisgepek.hu)

#### IRELAND

**Two Wheels ltd**  
M50 Business Park,  
Ballymount  
Dublin 12  
Tel.: +353 1 4381900  
Fax: +353 1 4607851  
<http://www.hondaireland.ie>  
[sales@hondaireland.ie](mailto:sales@hondaireland.ie)

#### ISRAEL

**Mayer's Cars and Trucks Co. Ltd. - Honda Division**  
Shevach 5, Tel Aviv, 6777936  
Israel  
+972-3-6953162  
[OrenBe@mct.co.il](mailto:OrenBe@mct.co.il)

#### ITALY

**Honda Motore Europe Ltd**  
Via della Cecchignola, 13  
00143 Roma  
Tel.: +848 846 632  
Fax: +39 065 4928 400  
<http://www.hondaitalia.com>  
[info.power@honda-eu.com](mailto:info.power@honda-eu.com)

#### MACEDONIA

**AS Domžale Moto center d.o.o.**  
Brezence  
SI-8216 Mirna Peč  
Tel.: +386 1 562 37 00  
<http://www.honda-as.com>  
[info@honda-as.com](mailto:info@honda-as.com)

#### MALTA

**The Associated Motors Company Ltd.**  
New Street in San Gwakklin  
Road  
Mrieħel Bypass, Mrieħel  
QRM17  
Tel.: +356 21 498 561  
Fax: +356 21 480 150  
[mgalea@gasanzammit.com](mailto:mgalea@gasanzammit.com)

#### NORWAY

**Berema AS**  
P.O. Box 454 1401 Ski  
Tel.: +47 64 86 05 00  
Fax: +47 64 86 05 49  
<http://www.berema.no>  
[berema@berema.no](mailto:berema@berema.no)

#### POLAND

**Aries Power Equipment**  
Puławska 467  
02-844 Warszawa  
Tel.: +48 (22) 861 43 01  
Fax: +48 (22) 861 43 02  
<http://www.ariespower.pl>  
<http://www.mojahonda.pl>  
[info@ariespower.pl](mailto:info@ariespower.pl)

#### PORTUGAL

**GROW Productos de Forza Portugal**  
Rua Fontes Pereira de Melo, 16  
Abrunheira, 2714-506 Sintra  
Tel.: +351 211 303 000  
Fax: +351 211 303 003  
<http://www.grow.com.pt>  
[geral@grow.com.pt](mailto:geral@grow.com.pt)

#### ROMANIA

**Agrisorg SRL**  
Sacadat Str Principala  
Nr 444/A Jud. Bihor  
Romania  
Tel.: (+4) 0259 458 336  
[info@agrisorg.com](mailto:info@agrisorg.com)

#### SERBIA & MONTENEGRO

**AS Domžale Moto center d.o.o.**  
Brezence  
SI-8216 Mirna Peč  
Tel.: +386 1 562 37 00  
<http://www.honda-as.com>  
[info@honda-as.com](mailto:info@honda-as.com)

**SLOVAK REPUBLIC**

**Honda Motor Europe Ltd**  
**Slovensko, organizačná zložka**  
 Prievozská 6 821 09 Bratislava  
 Tel.: +421 2 32131111  
 Fax: +421 2 32131112  
<http://www.honda.sk>

**SLOVENIA**

**AS Domžale Moto center d.o.o.**  
 Brezence  
 SI-8216 Mirna Peč  
 Tel.: +386 1 562 37 00  
<http://www.honda-as.com>  
[info@honda-as.com](mailto:info@honda-as.com)

**SPAIN & all Provinces**

**Greens Power Products, S.L.**  
 Poligono Industrial Congost –  
 Av Ramon Ciuirans n°2  
 08530 La Garriga - Barcelona  
 Tel.: +34 93 860 50 25  
 Fax: +34 93 871 81 80  
<http://www.hondaencasa.com>

**SWEDEN**

**Honda Motor Europe**  
**Ltd filial Sverige**  
 Box 31002 - Långhusgatan 4  
 215 86 Malmö  
 Tel.: +46 (0)40 600 23 00  
 Fax: +46 (0)40 600 23 19  
<http://www.honda.se>  
[hpesinfo@honda-eu.com](mailto:hpesinfo@honda-eu.com)

**SWITZERLAND**

**Honda Motor Europe Ltd.**  
**Succursale de Satigny/Genève**  
 Rue de la Bergère 5  
 1242 Satigny  
 Tel.: +41 (0)22 989 05 00  
 Fax: +41 (0)22 989 06 60  
<http://www.honda.ch>

**TURKEY**

**Anadolu Motor Uretim Ve**  
**Pazarlama As**  
 Sekerpinar Mah  
 Albayrak Sok No 4  
 Cayirova 41420  
 Kocaeli  
 Tel.: +90 262 999 23 00  
 Fax: +90 262 658 94 17  
<http://www.anadolumotor.com.tr>  
[antor@antor.com.tr](mailto:antor@antor.com.tr)

**UKRAINE**

**Dnipro Motor LLC**  
 3, Bondarsky Alley,  
 Kyiv, 04073, Ukraine  
 Tel.: +380 44 537 25 76  
 Fax: +380 44 501 54 27  
[igor.lobunets@honda.ua](mailto:igor.lobunets@honda.ua)

**UNITED KINGDOM**

**Honda Motor Europe Ltd**  
 Cain Road  
 Bracknell  
 Berkshire  
 RG12 1 HL  
 Tel.: +44 (0)845 200 8000  
<http://www.honda.co.uk>

**EC Declaration of Conformity**  
**EG-Konformitätserklärung**  
**Dichiarazione di conformità CE**  
**Déclaration CE de conformité**  
**EU-conformiteitsverklaring**  
**EG-försäkran om överensstämmelse**  
**ES Vyhlášení o zhode**

1. The undersigned, Peter Neckebroeck, on behalf of the authorized representative, herewith declares that the machinery described below fulfils all the relevant provisions of:
  - Directive 2006/42/EC on machinery
  - Directive 2014/30/EU on electromagnetic compatibility
  - Directive 2000/14/EC - 2005/88/EC on outdoor noise<sup>(1)</sup>
  - Directive 2011/65/EU - (EU) 2015/863 on the restriction of the use of certain hazardous substances in electrical and electronic equipment
  
2. Description of the machinery
  - a) Product: Lawn trimmer / Brushcutter
  - b) Function: Cutting of grass / Cutting of brush

c) Model	d) Type	e) Serial number
HHT36AXB	XXX	XXXX-XXXXXXXX
  
3. Manufacturer  
 Honda Motor Europe Ltd.  
 Cain Road, Bracknell, RG12 1HL, United Kingdom
  
4. Authorized representative and able to compile the technical documentation  
 Honda Motor Europe Ltd – Aalst Office  
 Wijngaardveld 1 (Noord V), 9300 Aalst - Belgium
  
5. References to applied standards  
 EN 60335-1:2012 +AC:2014 +A11:2014  
 EN 50636-2-91:2014 (electrical)  
 EN ISO 11806-1:2011 (mechanical)  
 EN 55014-1:2006 +A1:2009 +A2:2011  
 EN 55014-1:2017  
 EN 55014-2:1997 +A1:2001+A2:2008  
 EN 55014-2:2015  
 EN 50581:2012
  
6. Outdoor noise Directive<sup>(1)</sup>

a) Measured sound power (dB(A)):	91 dB(A)
b) Guaranteed sound power (dB(A)):	93 dB(A)
c) Noise parameter (cm):	42
d) Conformity assessment procedure:	ANNEX VI
e) Notified body:	DEKRA
	Meander 1051
	6825 MJ Arnhem, The Netherlands
  
7. Done at: Aalst, BELGIUM
8. Date: 20 December 2019

---

Peter Neckebroeck  
 Head of Certification

<sup>(1)</sup>Only applicable for Lawn trimmer



<p><b>Français (French)</b> Déclaration CE de Conformité</p> <p>1. Le sou signé, Peter Neckebroek, de la part du représentant autorisé, déclare que la machine décrit ci-dessous répond à toutes les dispositions applicables de</p> <p>* Directive Machine 2006/42/CE * Directive 2014/30/UE sur la compatibilité électromagnétique * Directive 2000/14/CE - 2005/88/CE des émissions sonores dans l'environnement des matériels destinés à être utilisés à l'extérieur des bâtiments * Directive 2011/65/UE - (UE) 2015/863 relative à la limitation de l'utilisation de certaines substances dangereuses dans les équipements électriques et électroniques</p> <p>2. Description de la machine a) Produit : Coupe-gazon / Débroussailluse b) Fonction : couper de l'herbe (tondre) / débroussailler c) Modèle d) Type e) Numéro de série 3. Constructeur 4. Représentant autorisé et en charge des éditions de documentation techniques 5. Référence aux normes appliquées 6. Directive des émissions sonores dans l'environnement des matériels destinés à être utilisés à l'extérieur des bâtiments a) Puissance acoustique mesurée b) Puissance acoustique garantie c) Paramètre du bruit d) Procédure d'évaluation de conformité e) Organisme notifié 7. Fait à 8. Date</p>	<p><b>Italiano (Italian)</b> Dichiarazione CE di Conformità</p> <p>1. Il sottoscritto, Peter Neckebroek, in qualità di rappresentante autorizzato, dichiara qui di seguito che la macchina sotto descritta soddisfa tutte le disposizioni pertinenti delle:</p> <p>* Direttiva macchine 2006/42/CE * Direttiva sulla compatibilità elettromagnetica 2014/30/UE * Direttiva sulla emissione acustica delle macchine e attrezzature destinate a funzionare all'aperto 2000/14/CE - 2005/88/CE * Direttiva 2011/65/UE - (UE) 2015/863 sulla restrizione dell'uso di determinate sostanze pericolose nelle apparecchiature elettriche ed elettroniche</p> <p>2. Descrizione della macchina a) Prodotto: Tagliarba/decapugliatore elettrico b) Funzione: Taglio di erba c) Modello d) Tipo e) Numero di serie 3. Costruttore 4. Rappresentante autorizzato e competente per la compilazione della documentazione tecnica 5. Riferimento alle norme applicate 6. Direttiva sulla emissione acustica delle macchine e attrezzature destinate a funzionare all'aperto a) Livello di potenza sonora misurato b) Livello di potenza sonora garantito c) Parametri emissione acustica d) Procedura di valutazione della conformità e) Organismo notificato 7. Fatto a 8. Data</p>	<p><b>Deutsch (German)</b> EG-Konformitätserklärung</p> <p>1. Der Unterzeichner, Peter Neckebroek erklärt hiermit im Namen der Bevollmächtigten, dass die hierunter genannte Maschine allen folgenden einschlägigen Bestimmungen entspricht:</p> <p>* Maschinenrichtlinie 2006/42/EG * Richtlinie der Elektromagnetischen Kompatibilität 2014/30/UE * Geräuschrichtlinie im Freien 2000/14/EG - 2005/88/EG * Richtlinie 2011/65/UE - (EU) 2015/863 zur Beschränkung der Verwendung bestimmter gefährlicher Stoffe in Elektro- und Elektronikgeräten</p> <p>2. Beschreibung der Maschine a) Produkt: Rasentrimmer / Freischneider b) Funktion: Grass schneiden / Sträucher schneiden c) Modell d) Typ e) Seriennummer 3. Hersteller 4. Bevollmächtigter und in der Position, die technische Dokumentation zu erstellen 5. Verweis auf aufwendbare Standards 6. Geräuschrichtlinie im Freien a) gemessene Lautstärke b) Schalleistungspegel c) Geräuschvorgabe d) Konformitätsbewertungsablauf e) Benannte Stelle 7. Ort 8. Datum</p>
<p><b>Nederlands (Dutch)</b> EG-verklaring van overeenstemming</p> <p>1. Ondergetekende, Peter Neckebroek, in naam van de gemachtigde van de fabrikant, verklaart hiermee dat het hieronder beschreven machine voldoet aan alle toepasselijke bepalingen van:</p> <p>* Richtlijn 2006/42/EG betreffende machines * Richtlijn 2014/30/UE betreffende elektromagnetische overeenstemming * Richtlijn 2000/14/EG - 2005/88/EG betreffende geluidsemissie (openlucht) * Richtlijn 2011/65/UE - (EU) 2015/863 betreffende beperking van het gebruik van bepaalde gevaarlijke stoffen in elektrische en elektronische apparatuur</p> <p>2. Beschrijving van de machine a) Product: Gazontimmer / Bosmaaier b) Functie: gras maaien / struikgewas maaien c) Model d) Type e) Serienummer 3. Fabrikant 4. Gemachtigde van de fabrikant en in staat om de technische documentatie samen te stellen 5. Referentie voor toegepaste normen 6. Geluidsemissierichtlijn (openlucht) a) Gemeten geluidsvormogenniveau b) Gewaarborgd geluidsvormogenniveau c) Geluidparameter d) Conformiteitsbeoordelingsprocedure e) Aangemelde instantie 7. Plaats 8. Datum</p>	<p><b>Dansk (Danish)</b> EF OVERENSSTEMMELSEERKLÆRING</p> <p>1. UNDERTEGNEDE, Peter Neckebroek, PÅ VEGNE AF DEN AUTORISEREDE REPRÆSENTANT, ERKLÆRER HERMED AT MASKINEN, SOM ER BESKREVET NEDENFOR, OPFYLDER ALLE RELEVANTE BESTEMMELSER I FØLGENDE:</p> <p>* MASKINDIREKTIV 2006/42/EF * EMC-DIREKTIV 2014/30/UE * DIREKTIV OM STØJEMMISSION 2000/14/EF - 2005/88/EF * Direktiv 2011/65/UE - (EU) 2015/863 om begrænsning af anvendelsen af visse farlige stoffer i elektrisk og elektronisk udstyr</p> <p>2. BESKRIVELSE AF PRODUKTET a) Produkt: Plænetimmer / Buskrydder b) ANVENDELSE: Græsklipning / Rydning af krat c) Model d) TYPE e) SERIENUMMER 3. PRODUCENT 4. AUTORISERET REPRÆSENTANT OG I STAND TIL AT UDARBEJDE DEN TEKNISKE DOKUMENTATION 5. Henvisning til anvendte standarder 6. DIREKTIV OM STØJEMMISSION FRA MASKINER TIL UDENDØRS BRUG a) MÅLT LYDEFFEKTNIVEAU b) GARANTERET LYDEFFEKTNIVEAU c) STØJPARAMETER d) PROCEDURE FOR OVERENSSTEMMELSESVURDERING e) BEMYNDIGET ORGAN 7. STED 8. DATO</p>	<p><b>Ελληνικά (Greek)</b> ΕΚ-Δήλωση συμμόρφωσης</p> <p>1. Ο κάτωθι υπαγογραμμένος, Peter Neckebroek, εκ μέρους του εξουσιοδοτημένου αντιπροσώπου με το παρόν δηλώνω ότι το παρακάτω περιγραφόμενο όχημα πληροί όλες τις σχετικές προδιαγραφές του:</p> <p>* Οδηγία 2006/42/ΕΚ για μηχανές * Οδηγία 2014/30/ΕΕ για την ηλεκτρομαγνητική συμβατότητα * Οδηγία 2000/14/ΕΚ - 2005/88/ΕΕ για το επίπεδο θορύβου σε εξωτερικούς χώρους * Οδηγία 2011/65/ΕΕ - (ΕΕ) 2015/863 για τον περιορισμό της χρήσης ορισμένων επικίνδυνων ουσιών σε ηλεκτρικό και ηλεκτρονικό εξοπλισμό</p> <p>2. Περιγραφή μηχανήματος a) προϊόν: Χλοοκοπτικό ελεγχόμενο από πεζού / Θαμνοκοπτικό b) Λειτουργία: για κόψιμο γρασιδιού / για κόψιμο θάμνων c) Μοντέλο d) Τύπος e) Αριθμός σειράς παραγωγής 3. Κατασκευαστής 4. Εξουσιοδοτημένος αντιπρόσωπος και είναι σε θέση να καταρτίσει τον τεχνικό φάκελο 5. Πάραμοιη στα ισχύοντα πρότυπα 6. Οδηγία επίπεδου θορύβου εξωτερικών χώρων a) Μετρήσιμη ηχητική ένταση b) Εγγυημένη ηχητική ένταση c) Ηχητική παράμετρος d) Διαδικασία πιστοποίησης e) Οργανισμός πιστοποίησης 7. Η δοκιμή έγινε 8. Ημερομηνία</p>
<p><b>Svenska (Swedish)</b> EG-försäkran om överensstämmelse</p> <p>1. Underkändad, Peter Neckebroek, på uppdrag av auktoriserad representant, deklarerar härmed att maskinen beskriver nedan fullföljer alla relevanta bestämmelser enligt:</p> <p>* Direktiv 2006/42/EG gällande maskiner * Direktiv 2014/30/UE gällande elektromagnetisk kompatibilitet * Direktiv 2000/14/EG - 2005/88/EG gällande buller utomhus * Direktiv 2011/65/UE - (EU) 2015/863 om begränsning av användning av vissa farliga ämnen i elektrisk och elektronisk utrustning</p> <p>2. Maskinbeskrivning a) Produkt: Gräsmattstrimmare / Rösåg b) Funktion: gräsklippning / sly och busktröjning c) Modell d) Typ e) Serienummer 3. Tillverkare 4. Auktoriserad representant och ska kunna sammanställa teknisk dokumentationen 5. Referens för tillämpad standard 6. Direktiv för buller utomhus a) Uppmätt ljudnivå b) Garanterad ljudnivå c) Buller parameter d) Förfarande för bedömning e) Anmälda organ 7. Utfärdat vid 8. Datum</p>	<p><b>Español (Spanish)</b> Declaración de Conformidad CE</p> <p>1. El abajo firmante, Peter Neckebroek, en representación del representante autorizado, adjunto declara que la máquina abajo descrita, cumple las cláusulas relevantes de:</p> <p>* Directiva 2006/42/CE de maquinaria * Directiva 2014/30/UE de compatibilidad electromagnética * Directiva 2000/14/CE - 2005/88/CE de ruido exterior * Directiva 2011/65/UE - (UE) 2015/863 sobre restricciones a la utilización de determinadas sustancias peligrosas en aparatos eléctricos y electrónicos</p> <p>2. Descripción de la máquina a) Producto: Máquina para el acabado del césped / Desbrozadora b) Función: Cortar el césped / Cortar maleza c) Modelo d) Tipo e) Número de serie 3. Fabricante 4. Representante autorizado que puede compilar el expediente técnico 5. Referencia a normas aplicadas 6. Directiva sobre ruido exterior a) Potencia sonora medida b) Potencia sonora Garantizada c) Parámetros ruido d) Procedimiento evaluación conformidad e) Organismo notificado 7. Realizado en 8. Fecha</p>	<p><b>Română (Romanian)</b> CE -Declaratie de Conformitate</p> <p>1. Subsemnatul Peter Neckebroek, în numele reprezentantului autorizat, declar prin prezenta fapturi ca echipamentul descris mai jos îndeplinește toate condițiile necesare din:</p> <p>* Directiva 2006/42/CE privind echipamentul * Directiva 2014/30/UE privind compatibilitatea electromagnetică * Directiva 2000/14/CE - 2005/88/CE privind poluarea fonica în spațiu deschis * Directiva 2011/65/UE - (UE) 2015/863 privind restricțiile de utilizare a anumitor substanțe periculoase în echipamentele electrice și electronice</p> <p>2. Descrierea echipamentului a) Produsul: Trimmer pentru gazon / Motocoasa b) Domeniul de utilizare: tunderea ierburilor / tunderea buruienilor c) Model d) Tip e) Serie produs 3. Producător 4. Reprezentant autorizat și abilitat să realizeze documentație tehnică 5. Referință la standardele aplicate 6. Directiva privind poluarea fonica în spațiu închis a) Puterea acustică măsurată b) Putere acustică maximă garantată c) Indice fonica d) Procedura de evaluare a conformității e) Notificanți 7. Emisa la 8. Data</p>

<p><b>Português (Portuguese)</b>            Declaração CE de Conformidade</p> <p>1. O abaixo assinado, Peter Neckebroek, declara deste modo, em nome do mandatário, que a máquina abaixo descrito cumpre todas as estipulações relevantes da:</p> <ul style="list-style-type: none"> <li>* Diretiva 2006/42/CE relativa às máquinas</li> <li>* Diretiva 2014/30/UE relativa à compatibilidade eletromagnética</li> <li>* Diretiva 2000/14/CE - 2005/88/CE relativa às emissões sonoras para o meio ambiente dos equipamentos para utilização no exterior</li> <li>* Diretiva 2011/65/UE - (UE) 2015/863 relativa à restrição do uso de determinadas substâncias perigosas em equipamentos eletrónicos e electrónicos</li> </ul> <p>2. Descrição da máquina</p> <p>a) Produto: Máquina de aparar relva / Moto-rocadora  b) Função: corte de relva / corte de arbustos</p> <p>c) Modelo d) Tipo</p> <p>e) Número de série</p> <p>3. Fabricante</p> <p>4. Mandatário com capacidade para compilar documentação técnica</p> <p>5. Referência às normas aplicadas</p> <p>6. Diretiva relativa às emissões sonoras para o meio ambiente dos equipamentos para utilização no exterior</p> <p>a) Potência sonora medida  b) Potência sonora garantida  c) Parâmetro de ruído</p> <p>d) Procedimento de avaliação da conformidade</p> <p>e) Organismo notificado</p> <p>7. Feito em 8. Data</p>	<p><b>Polski (Polish)</b>            Deklaracja zgodności WE</p> <p>1. Nizej podpisany, Peter Neckebroek, w imieniu upoważnionego przedstawiciela, niniejszym deklaruje, że urządzenie opisane poniżej spełnia wszystkie odpowiednie postanowienia:</p> <ul style="list-style-type: none"> <li>* Dyrektywa Maszynowa 2006/42/WE</li> <li>* Dyrektywa Kompatybilności Elektromagnetycznej 2014/30/UE</li> <li>* Dyrektywa Hałasowa 2000/14/WE - 2005/88/WE</li> <li>* Dyrektywę 2011/65/UE - (UE) 2015/863 w sprawie ograniczenia stosowania niektórych niebezpiecznych substancji w sprzęcie elektrycznym i elektronicznym</li> </ul> <p>2. Opis urządzenia</p> <p>a) Produkt: Przycinarka do trawnika / Wykaszarka  b) Funkcja: ścinanie trawy / ścinanie zarosli</p> <p>c) Model d) Typ</p> <p>e) Numery seryjne</p> <p>3. Producent</p> <p>4. Upoważniony Przedstawiciel oraz osoba upoważniona do przygotowania dokumentacji technicznej</p> <p>5. Odniesienie do zastosowanych norm</p> <p>6. Dyrektywa Hałasowa</p> <p>a) Zmierzenie poziomu mocy akustycznej  b) Gwarantowany poziom mocy akustycznej  c) Wartość hałasu</p> <p>d) Procedura oceny zgodności  e) Jednostka notyfikowana</p> <p>7. Miejsce 8. Data</p>	<p><b>Suomi / Suomen kieli (Finnish)</b>            EY-VAAJIMUSTENMUKAISUUSVAKUUTUS</p> <p>1. Allekirjoittanut, Peter Neckebroek valtuuttaa toimivaltajastani edustajaa, vakuuttaa täten että alla mainittu kone/tuote täyttää kaikki seuraava määräyksiyä:</p> <ul style="list-style-type: none"> <li>* Konedirektiivi 2006/42/EY</li> <li>* Direktiivi 2014/30/EU sähkömagneettinen yhteensopivuus</li> <li>* Direktiivi 2000/14/EY - 2005/88/EY ympäristö melu</li> <li>* Direktiivi 2011/65/UE - (EU) 2015/863 tietyjen vaarallisten aineiden käytön rajoittamisesta sähkö- ja elektroniikkalaitteissa</li> </ul> <p>2. TUOTTEEN KUVAUS</p> <p>a) Tuote: nurhon leikkaus / Raivaussaha  b) Toiminto: ruohon leikkaus / pensaiden leikkaus  c) Malli d) TYYPPI</p> <p>e) SARJANUMERO</p> <p>3. VALMISTAJA</p> <p>4. Valmistajan edustaja ja teknisten dokumenttien laatia</p> <p>5. Viittaus sovelletuihin standardeihin</p> <p>6. Ympäristön meludirektiivi</p> <p>a) Mittauksen melutaso  b) Todenmukainen melutaso  c) Melu-parametri</p> <p>d) Yhdenmukaisuuden arvioinnin menetelmä  e) Tiedonantolin</p> <p>7. TEHTY 8. PÄIVÄMÄÄRÄ</p>
<p><b>Magyar (Hungarian)</b>            EK-megfelelőségi nyilatkozata</p> <p>1. Alulírott Peter Neckebroek, a gyártó cég törvényes képviselőjeként nyilatkozom, hogy az általam gyártott gép megfelel az összes, alább felsorolt direktívának:</p> <ul style="list-style-type: none"> <li>* 2006/42/EK Direktívának berendezésekre</li> <li>* 2014/30/EU Direktívának elektromágneses megfelelésre</li> <li>* 2000/14/EK - 2005/88/EK Direktívának kültéri zajszintre</li> <li>* Tanács 2011/65/EU - (EU) 2015/863 egyes veszélyes anyagok elektromos és elektronikus berendezésekben való alkalmazásának korlátozásáról</li> </ul> <p>2. A gép leírása</p> <p>a) Termék: Gyepvágó / Bozótvágó  b) Funkció: fű levágása / bozót kivágása</p> <p>c) Modell d) Típus</p> <p>e) Sorozatszám</p> <p>3. Gyártó</p> <p>4. Meghatározott képviselője és képes összeállítani a műszaki dokumentációt</p> <p>5. Referencia az alkalmazott szabványokhoz</p> <p>6. Kültéri zajszint Direktiva</p> <p>a) Mért hangerő  b) Szavatolt hangerő  c) Zajszint paraméter</p> <p>d) Megfelelőségi becslési eljárás  e) Kijelölt szervezet</p> <p>7. Keltetés helye 8. Keltetés ideje</p>	<p><b>Česťina (Czech)</b>            ES – Prohlášení o shodě</p> <p>1. Podepsaný Peter Neckebroek, jako autorizovaný odborník prohlašuji, že stroj popsany níže splňuje požadavky příslušných opatření:</p> <ul style="list-style-type: none"> <li>* Směrnice 2006/42/ES pro stroji zařízení</li> <li>* Směrnice 2014/30/EU stanovující technické požadavky na výrobky z hlediska elektromagnetické kompatibility</li> <li>* Směrnice 2000/14/ES - 2005/88/ES stanovující technické požadavky na výrobky z hlediska emisí hluku zařízení pro venkovní použití</li> <li>* Rady 2011/65/UE - (EU) 2015/863 o omezení používání některých nebezpečných látek v elektrických a elektronických zařízeních</li> </ul> <p>2. Popis zařízení</p> <p>a) Vyrobek: Vřeznáč trávniků / Křovinořez  b) Funkce: Sekání trávy / Vysekávání porostu</p> <p>c) Model d) Typ</p> <p>e) Výrobní číslo</p> <p>3. Vyrobc</p> <p>4. Způsobilý zástupce a osoba pověřená komplecti technické dokumentace</p> <p>5. Odkaz na platné standardy</p> <p>6. Směrnice pro hluk pro venkovní použití</p> <p>a) Naměřený akustický výkon  b) Garantovaný akustický výkon  c) Parametr hluku</p> <p>d) Způsob posouzení shody  e) Notifikovaná osoba</p> <p>7. Podepsáno v 8. Datum</p>	<p><b>Latviešu (Latvian)</b>            EK atbilstības deklarācija</p> <p>1. Peter Neckebroek ar savu parakstu zem šī dokumenta, autorizētā pārstāvja vārdā, paziņo, ka zemāk aprakstītais mašīna, atbilst visām zemāk norādīto direktīvu prasībām:</p> <ul style="list-style-type: none"> <li>* Direktīva 2006/42/EK par mašīnām</li> <li>* Direktīva 2014/30/ES attiecībā uz elektromagnētisko savietojamību</li> <li>* Direktīva 2000/14/EK - 2005/88/EK par trokšņa emisiju vidē</li> <li>* Direktīva 2011/65/ES - (ES) 2015/863 par dažu bīstamu vielu izmantošanas ierobežošanu elektriskās un elektroniskās iekārtās</li> </ul> <p>2. Iekārtas apraksts</p> <p>a) Produkts: Zāģaena apriešanas mašīna / rūmgriezis  b) Funkcija: zāģes pļaušana / krūmu griešana</p> <p>c) Modelis d) Tips</p> <p>e) Sērijas numurs</p> <p>3. Ražotājs</p> <p>4. Autorizētais pārstāvis, kas spēj sastādīt tehnisko dokumentāciju</p> <p>5. Atsauce uz piemērotajiem standartiem</p> <p>6. Ārējo trokšņu Direktīva</p> <p>a) Izmērītā trokšņa līelums  b) Pļaujamaais trokšņa līelums  c) Trokšņa parametri</p> <p>d) Atbilstības vērtējuma procedūra  e) Informētā iestāde</p> <p>7. Vieta 8. Datums</p>
<p><b>Slovenčina (Slovak)</b>            ES vyhlásenie o zhode</p> <p>1. Dole podpísaný Peter Neckebroek, ako autorizovaný zástupca výrobcu, týmto vyhlasuje, že uvedeny strojevej v zhode s nasledovnými smernicami:</p> <ul style="list-style-type: none"> <li>* Smernica 2006/42/ES (Strojné zariadenia)</li> <li>* Smernica 2014/30/UE (Elektromagnetická kompatibilita)</li> <li>* Smernica 2000/14/ES - 2005/88/ES (Emisie hluku)</li> <li>* Rady 2011/65/UE - (EU) 2015/863 o obmedzení používania určitých nebezpečných látok v elektrických a elektronických zariadeniach</li> </ul> <p>2. Popis stroja</p> <p>a) Produkt: Orezávačka trávy / Krovinořez  b) Funkcia: Kosenie trávy / Kosenie krovín</p> <p>c) Model d) Typ</p> <p>e) Výrobné číslo</p> <p>3. Výrobca</p> <p>4. Autorizovaný zástupca schopný zostaviť technickú dokumentáciu</p> <p>5. Referencia na použité normy</p> <p>6. Smernica pre emisie hluku vo vonom priestranstve</p> <p>a) Nameraná hladina akustického výkonu  b) Zaručená hladina akustického výkonu</p> <p>c) Rozmer  d) Procedúra posudzovania zhody  e) Notifikovaná osoba</p> <p>7. Miesto 8. Dátum</p>	<p><b>Eesti (Estonian)</b>            EÜ vastavusdeklaratsioon</p> <p>1. Käesolevaga kinnitan allkirjutanu, Peter Neckebroek, volitatud esindaja nimel, et allpool kirjeldatud masina vastab kõikidele alljärgnevatle direktiivide sätetele:</p> <ul style="list-style-type: none"> <li>* Masinate direktiiv 2006/42/EÜ</li> <li>* Elektromagnetilise ühilduvuse direktiiv 2014/30/UE</li> <li>* Valisõura direktiiv 2000/14/UE - 2005/88/UE</li> <li>* Direktiiv 2011/65/EL - (EL) 2015/863 teatavate ohtlike ainete kasutamise piiramise kohta elektri- ja elektronika-seadmetes</li> </ul> <p>2. Seadmete kirjeldus</p> <p>a) Toode: Murutimmer / Võsalõikur  b) Funktsioon: muru niitmine / võsa lõikamine</p> <p>c) Mudel d) Tüüp</p> <p>e) Seerianumber</p> <p>3. Tootja</p> <p>4. Volitatud esindaja, kes on pädev tähta tehnilist dokumentatsiooni</p> <p>5. Viide kohaldatav standarditele</p> <p>6. Välistõura direktiiv</p> <p>a) Mõõdetud helivõimsuse tase  b) Lubatud helivõimsuse tase  c) Mõra parameeter</p> <p>d) Vastavushindamismenetlus  e) Teavitatud asutus</p> <p>7. Koht 8. Kuupäev</p>	<p><b>Slovensčina (Slovenian)</b>            ES izjava o skladnosti</p> <p>1. Spodaj podpisani, Peter Neckebroek, ki je pooblaščen oseba in v imenu proizvajalca izjavlja, da spodaj opisana stroj ustreza vsem navedenim direktivam:</p> <ul style="list-style-type: none"> <li>* Direktiva 2006/42/ES o strojih</li> <li>* Direktiva 2014/30/UE o elektromagnetni združljivosti</li> <li>* Direktiva 2000/14/ES - 2005/88/ES o hrupnosti</li> <li>* Direktiiv 2011/65/UE - (EU) 2015/863 o omejevanju uporabe nekaterih nevarnih snovi v električni in elektronski opremi</li> </ul> <p>2. Opis naprave</p> <p>a) Proizvod: Obrezovalnik trat / Motorna kosa  b) Funkcija: košenje trave / košenje trave in podrasti</p> <p>c) Model d) Tip</p> <p>e) Serijska številka</p> <p>3. Proizvajalec</p> <p>4. Pooblaščen predstavnik ki lahko predloži tehnično dokumentacijo</p> <p>5. Sklic na uporabljene standarde</p> <p>6. Direktiva o hrupnosti</p> <p>a) Izmerjena zvočna moč  b) Garantirana zvočna moč  c) Parameter</p> <p>d) Postopek opravi  e) Postopek opravi</p> <p>7. Kraj 8. Datum</p>

<p><b>Lietuvių kalba (Lithuanian)</b>  <b>EB atitikties deklaracija</b>  1. Įgaliotojo atstovo vardu pasirašęs Peter Neckebroek patvirtina, kad žemiau aprašyta mašina atitinka visas išvardintų direktyvų nuostatas:  * Mechanzmų direktyva 2006/42/EB  * Elektromagnetinio suderinamumo direktyva 2014/30/ES  * Triukšmo lauke direktyva 2000/14/EB - 2005/88/EB  * Direktyva 2011/65/ES - (ES) 2015/863 dėl tam tikrų pavojingų medžiagų naudojimo elektros ir elektroninėje įrangoje apribojimo  2. Prietaiso aprašymas  a) Gaminyje: Mašinėlė vejomis apkirpti / Krūmšaplovė  b) Funkcija: Žolės pjovimas / krūmų pjovimas  c) Modelis d) Tipas  e) Serijos numeris  f) Gamintojas  3. Įgaliotasis atstovas ir galintis sudaryti techninę dokumentaciją  4. Nuoroda į taikytus standartus  5. Triukšmo lauke direktyva  a) Išmatuotas garso galimumo lygis  b) Garantuojamas garso galimumo lygis  c) Triukšmo parametras  d) Tipas  e) Registruota įstaiga  7. Vieta 8. Data</p>	<p><b>Български (Bulgarian)</b>  <b>ЕО декларация за съответствие</b>  1. Дългоподписаният Peter Neckebroek, от името на упълномощения представител, с настоящото декларирам, че машините, описани по-долу, отговарят на всички съответни разпоредби на:  * Директива 2006/42/ЕО относно машините  * Директива 2014/30/ЕС относно електромагнитната съвместимост  * Директива 2000/14/ЕО - 2005/88/ЕО относно шумовите емисии на съоръжения, предназначени за употреба извън сградите  * Директива 2011/65/ЕС - (ЕС) 2015/863 година относно ограничаване за употребата на определени опасни вещества в електрическото и електронното оборудване  2. Описание на машините  a) Продукт: Чиморезачка / Машина за рязане на храсти  b) Функция: косене на трева / рязане на храсти  c) Модел d) Тип  e) Сериен номер  3. Производител  4. Упълномощен представител и отговорник за състояние на техническа документация  5. Препратка към приложените стандарти  6. Директива относно шумовите емисии на съоръжения, предназначени за употреба извън сградите  a) Измерена звукова мощност  b) Гарантирана звукова мощност  c) Параметърът шум  d) Процедурата за оценка на съответствието  e) Нотифициран орган  7. Място на изготвяне 8. Дата на изготвяне</p>	<p><b>Norsk (Norwegian)</b>  <b>EF-Samsvarserklæring</b>  1. Undertegnede Peter Neckebroek på vegne av autorisert representant herved erklærer at maskinen beskrevet nedenfor innfrir relevant informasjon fra følgende forskrifter.  * Maskindirektivet 2006/42/EF  * Direktiv EMC, 2014/30/EU Elektromagnetisk kompatibilitet  * Direktiv om støy utendørs 2000/14/EF - 2005/88/EF  * Direktiv 2011/65/EU - (EU) 2015/863 om restriksjoner av bruk av visse farlige materialer i elektrisk og elektronisk utstyr.  2. Beskrivelse av produkt  a) Produkt: Gressstrimmer / Ryddesag  b) Funksjon: Klippe gress / Kutte kratthuskas  c) Modell d) Type  e) Serienummer  f) Produsent  4. Autorisert representant og i stand til å utarbeide den tekniske dokumentasjonen  5. Henvisning til brukte standarder  6. Utendørs direktiv får støy  a) Målt støy  b) Maks støy  c) Konstant støy  d) Verdi vurderings prosedyre  e) Gjeldende kjøretøy/kropp/stamme/krog  7. Sted 8. Dato</p>
<p><b>Türk (Turkish)</b>  <b>AT Uygunluk Beyanı</b>  1. Aşağıda imzası bulunan Peter Neckebroek, yetkili temsilci adına, bu yazıyla birlikte aşağıdaki makine ile ilgili tüm hükümlülüklerin yerine getirildiğini beyan etmektedir:  * Makina Emniyeti Yönetmeliği 2006/42/AT  * Elektromanyetik Uyumluluk Yönetmeliği 2014/30/AB  * Açık Alanda Kullanılan Teçizat Tarafından Oluşturulan Çevredeki Gürültü Emisyonu ile İlgili Yönetmelik 2000/14/AT-2005/88/AT  * 2011/65/AB - (AB) 2015/863 elektrikli ve elektronik ekipmanlarda bazı tehlikeli maddelerin kullanımının yasaklanması ilişkin yönetmelik  2. Makinanın tanıtı  a) Ürün: Çim biçici / Fırça kesici  b) İşlevi: Çimlerin kesilmesi / Fırçayı kesmek  c) Model d) Tipi  e) Seri numarası  3. İmalatçı  4. Teknik dosyayı hazırlamaya yetkili olan Toplulukta yerleşik yetkili temsilci  5. Uygulanan standartlara istinaden  6. Açık alan gürültü Yönetmeliği  a) Ölçülen ses gücü  b) Garanti edilen ses gücü  c) Gürültü parametresi  d) Uygunluk değerlendirme prosedürü  e) Onaylanmış kuruluş  7. Beyanın yeri 8. Beyanın tarihi</p>	<p><b>Íslenska (Icelandic)</b>  <b>EB-Samsvarisýrflýsing</b>  1. Undirritaður Peter Neckebroek staðfestir hér með fyrir hönd löggilttra aðila að upplýsingar um vélbúnað hér að neðan eru tæmandi hvað varðar alla tilheyrandi málaflokkka, svo sem  * Leiðbeiningar fyrir vélbúnað 2006/42/EB  * Leiðbeiningar fyrir rafsegulsvið 2014/30/EB  * Leiðbeiningar um hávaðamengun 2000/14/EB-2005/88/EB  * Tískipun 2011/65/EB - (EU) 2015/863 varðandi leiðbeiningar um hávaðamengun  2. Lýsing á vélbúnaði  a) Okutæki: Gras kantskeri / Bursta skútu  b) Virkni: Gras slegið / Skera burstar  c) Gerð d) Tegund  e) Serial númer  3. Framleiðandi  4. Löggildir aðilar og fær um að taka saman tækniskjöltn  5. Tilvisun til viðeigandi staða  6. Leiðbeiningar um hávaðamengun  a) Mældur hávaða styrkur  b) Staðfestur hávaða styrkur  c) Hávaða breytileiki  d) Staðfesting á gaðastöðlum  e) Mærkingar  7. Gert hjá 8. Dagsetning</p>	<p><b>Hrvatski (Croatian)</b>  <b>EK Izjava o sukladnosti</b>  1. Potpisani, Peter Neckebroek, u ime ovlaštenog predstavnika, ovime izjavljuju da strojevi navedeni u nastavku ispunjavaju sve važne odredbe:  * Propisa za strojeve 2006/42/EK  * Propisa o elektromagnetskoj kompatibilnosti 2014/30/EU  * Propisa o buci na otvorenome 2000/14/EK-2005/88/EK  * Direktiva 2011/65/EU - (EU) 2015/863 o ograničenju određenih opasnih supstanci u elektricnoj i elektronskoj opremi.  2. Opis strojeva  a) Proizvod: Šišač trave / Rezač kista  b) Funkcionalnost: Rezanje trave / Rezanje četke  c) Model d) Tip  e) Serijski broj  3. Proizvođač  4. Ovlašteni predstavnik i osoba za sastavljanje tehničke dokumentacije  5. Referencija na primijenjene standarde  6. Propis o buci na otvorenome  a) Izmjerena jačina zvuka  b) Zajamčena jačina zvuka  c) Parametar buke  d) Postupak za ocjenu sukladnosti  e) Obavješteno tijelo  7. U 8. Datum</p>

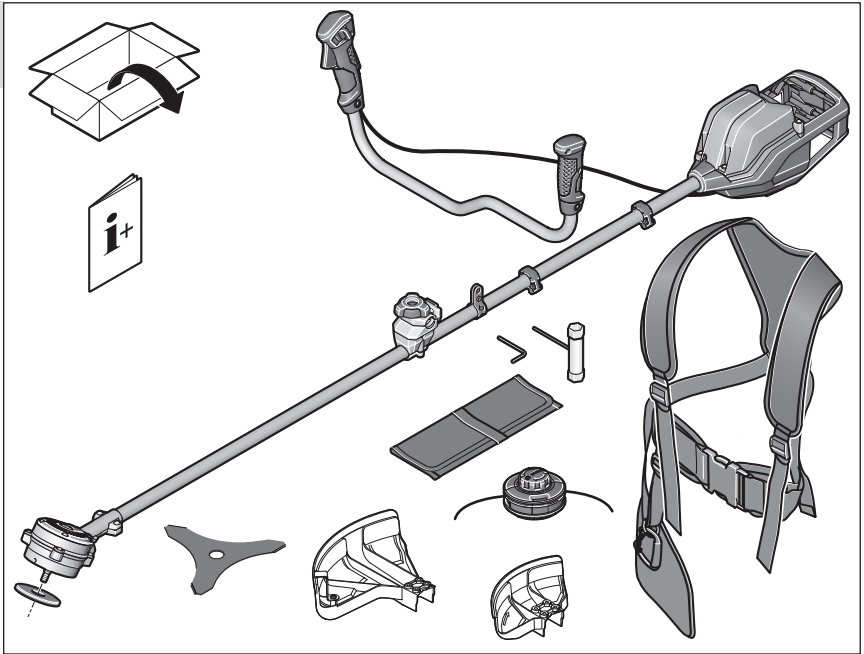
**1**

2

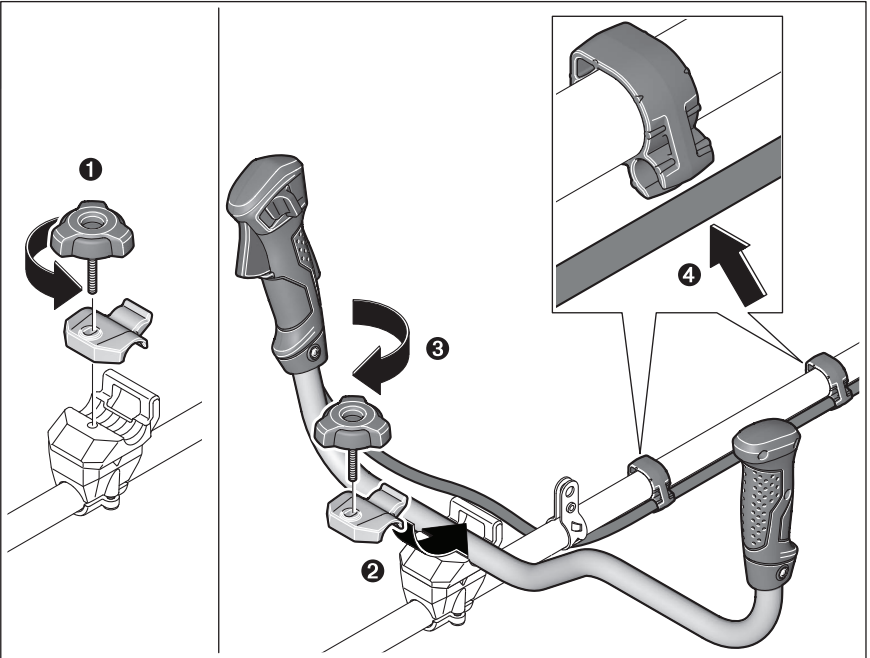

3

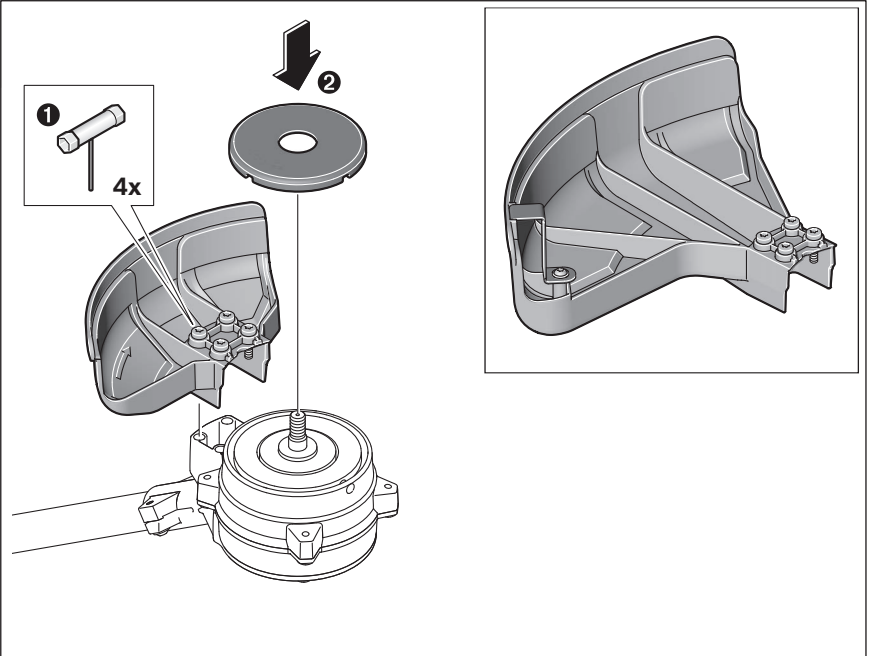

4

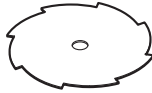
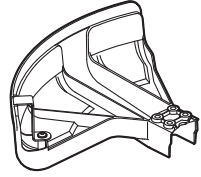
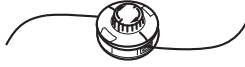

5

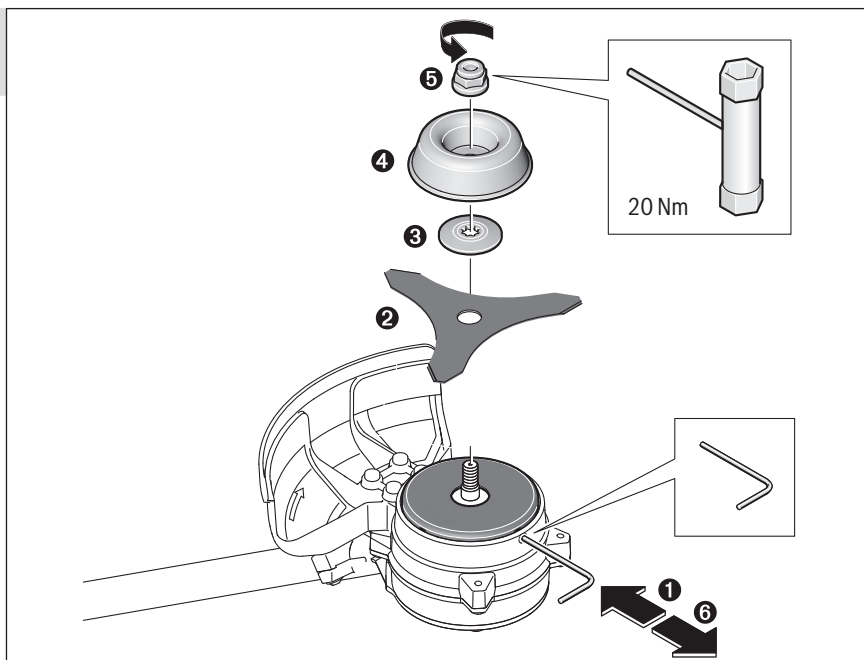

6

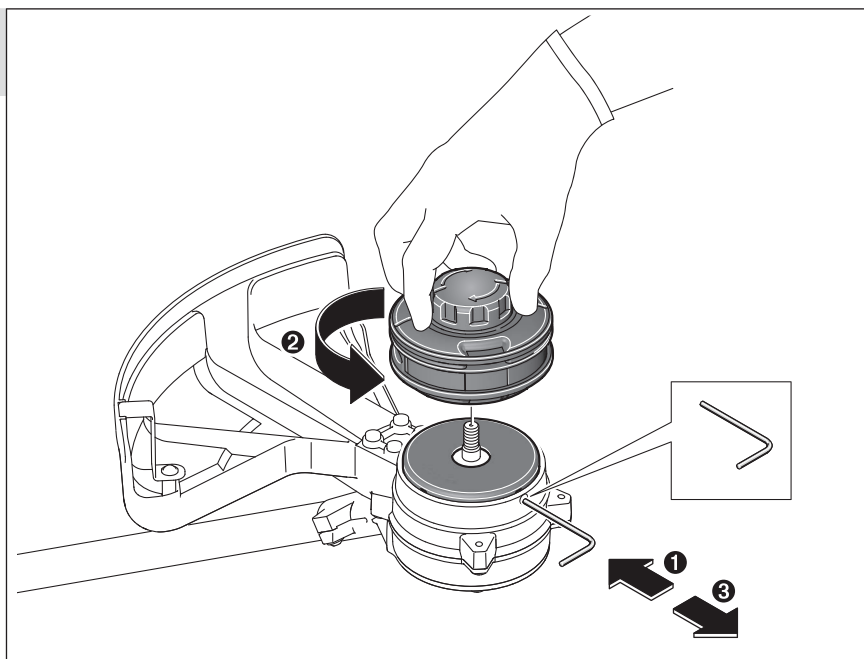

7

1

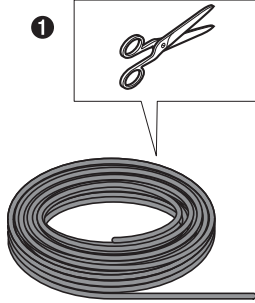

$\varnothing 2,0 \text{ mm} = \text{---} 3,6 \text{ m} \text{---}$   
 $\varnothing 2,7 \text{ mm} = \text{---} 2,0 \text{ m} \text{---}$

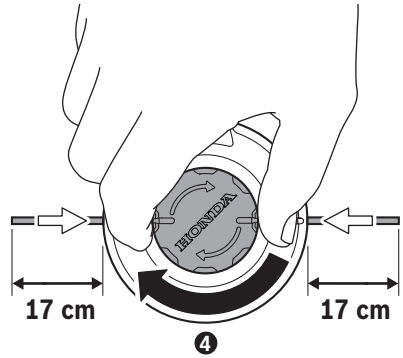
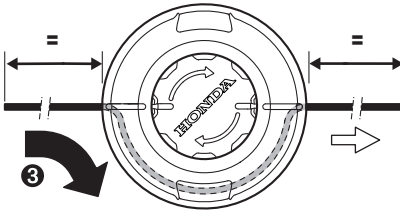
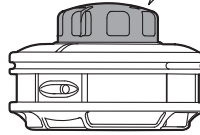
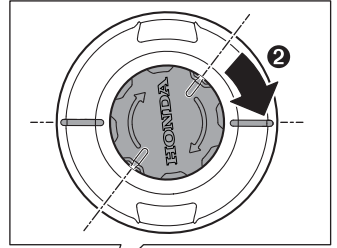

I

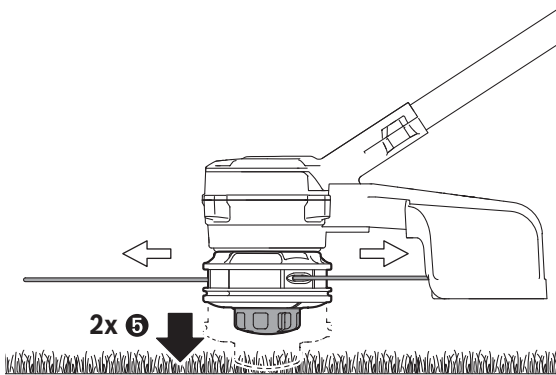



8

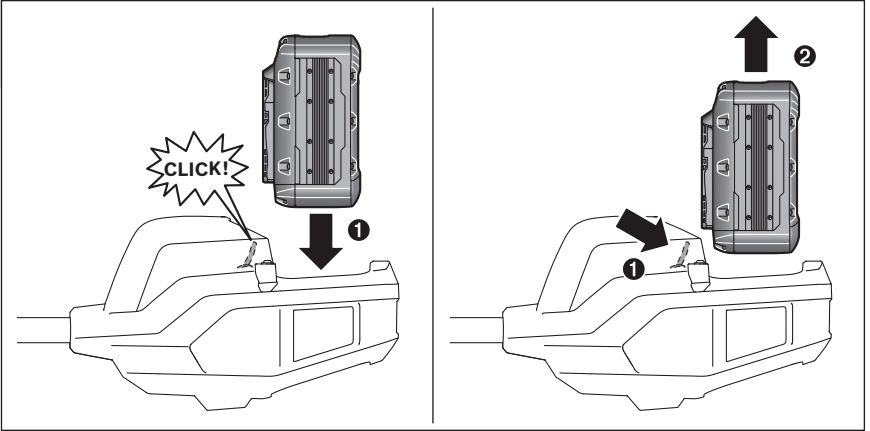

9

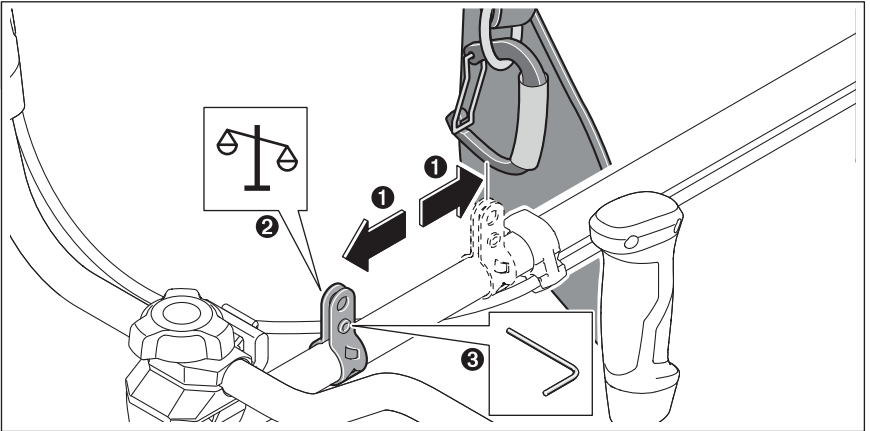

10

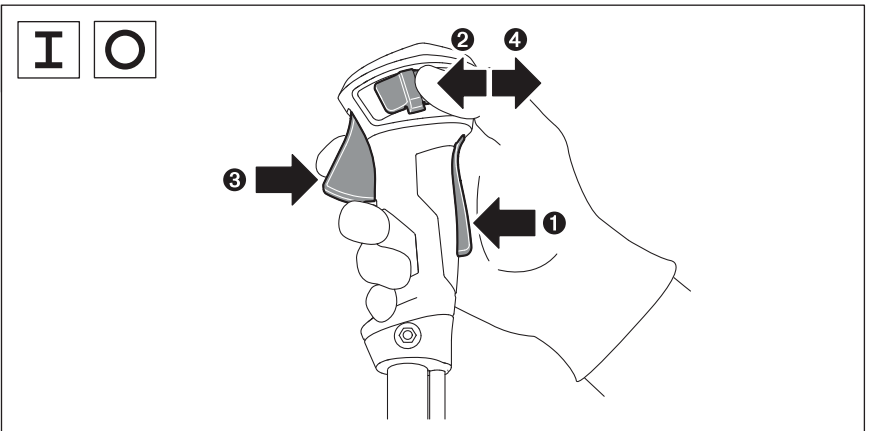

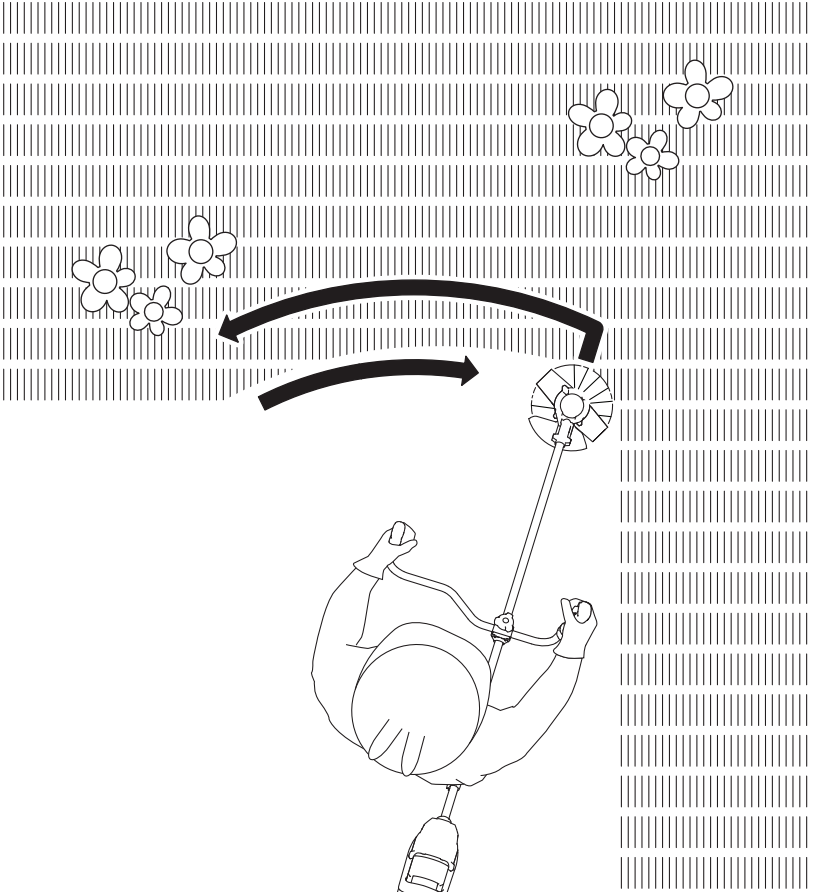

# 11



12



		Silent/Stille/Silenziosa/ Silencieux/Stil/Tyst/ Tiché
2,0 mm	18 m 65 m	72511-VF9-018SLGR 72511-VF9-065SLGR
2,7 mm	12 m 35 m 70 m	72511-VF9-012SLRE 72511-VF9-035SLRE 72511-VF9-070SLRE
3,0 mm	10 m 30 m 60 m	72511-VF9-010SLYE 72511-VF9-030SLYE 72511-VF9-060SLYE



80009-Y0A-003



80007-Y0A-003



80010-Y0A-003



80011-Y0A-003

## 12

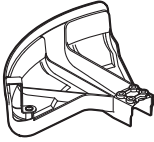

80002-Y0A-003



80005-Y0A-003

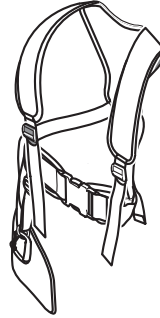

80008-Y0A-003



80001-Y0A-003



80006-Y0A-003



80003-Y0A-003



80004-Y0A-003

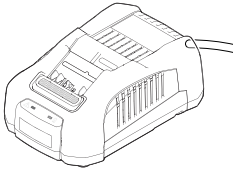

- CV3680XABM (UK)
- CV3680XAEM (Europe)
- CV3680XASM (Switzerland)
- CV3680XAUM (Australia)



DPW3660XA

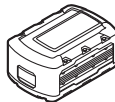

DPW3690XA

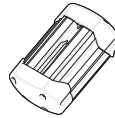

DP3640XA

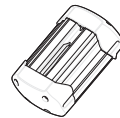

DP3660XA



# HONDA

3RY0A610  
00X3R-Y0A-6100



Printed in Europe

© Honda Motor Europe, Ltd 2020