

tielbürger

Bruksanvisning



AI-045-001TS, AI-046-001TS, AI-047-001TS

tv 410

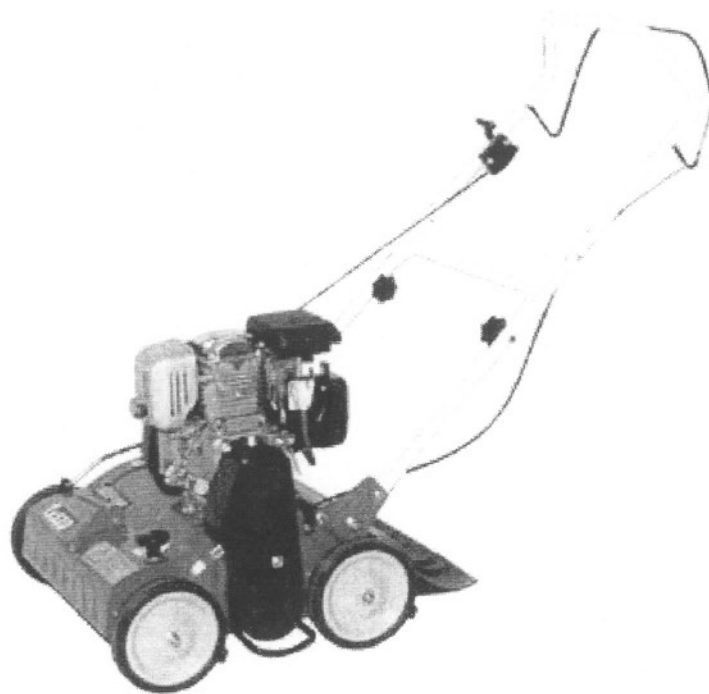

Copyright © 2002 by Julius Tielbürger GmbH & Co. KG, Sternwede
Nachdruck, auch auszugsweise nicht gestattet. KR-118-410TS 06/2006-1

Julius Tielbürger GmbH & Co. KG Maschinenfabrik
Postdamm 12 D-32351 Sternwede-Oppenwehe Tel.: +49 (0) 57 73/80 20 Fax: +49 (0) 57 73/81 75
Internet: www.tielbuerger.de

Innholdsfortegnelse

1 Driftsinstruksen	2
1.1 Generelt	2
1.2 Advarsler og symboler	3
2 Grunnleggende sikkerhetsinstrukser	4
2.1 Korrekt anvendelse	4
2.2 Organisatoriske tiltak	4
2.3 Personalvalg og -kvalifikasjoner; grunnleggende plikter	5
3 Leveringstilstand og -omfang	6
4 Illustrasjon av apparatet med fareområde, komponentbeskrivelse, plassering av sikkerhetsplaketter og merking	7
5. Montering	8
6 Bruk	12
6.1 Sikkerhetsinstrukser for normalt bruk	12
6.2 Høydejustering for styret	13
6.3 Stille inn skjæredybden	14
6.4 Arbeidsstilling	15
6.5 Knivdrev	15
6.6.1 Starte / slå av motoren (hurtigveiledning) B&S	16
6.6.2 Starte / slå av motoren (hurtigveiledning) Honda GC	17
6.6.3 Starte / slå av motoren (hurtigveiledning) Kawasaki	18
6.7 Skifte skjæreenheten	19
6.7.1 Forskjellige skjæreenheter	21
6.7.2 Montering av skjæreenheter	22
7 Slik blir plenen grønn og fin	23
8 Vedlikehold og pleie	23
8.1 Grunnleggende sikkerhetsinstrukser	23
8.2 Fulle på drivstoff	25
8.3 Kontroll av oljen	26
8.4 Rengjøre luftfilteret	27
8.5 Oppbevaring	29
8.6 Rengjøre maskinen	30
8.7 Ejustere / etterjustere bowdenkablene	30
9 Vedlikeholdsplan	31
10 Feil og utbedring	32
11 Transport	34
12 Tekniske data	35
13 EF-samsvarserklæring	36

1 Driftsinstruksen

1.1 Generelt

Denne driftsinstruksen skal gjøre det lettere å gjøre seg kjent med maskinen/anlegget og å benytte dens/dets bruksmuligheter.

Driftsinstruksen inneholder viktige informasjon om hvordan anlegget/maskinen benyttes på en sikker, kyndig og økonomisk måte. Ved å følge driftsinstruksen kan farer unngås, reparasjonskostnader og stillstandstider reduseres og maskinens/anleggets driftssikkerhet og levetid forhøyes.

Driftsinstruksen må suppleres med anvisninger som baserer på allerede eksisterende nasjonale forskrifter for forebygging av ulykker og miljøvern.

Driftsinstruksen må til enhver tid oppbevares lett tilgjengelig på stedet hvor maskinen/anlegget brukes.

Driftsinstruksen må leses og følges av alle personer som utfører arbeider med/på maskinen/anlegget, f.eks.

- betjening, også montasje av utstyr, avhjelping av forstyrrelser, fjerning av produksjonsavfall, pleie, håndtering av drivstoff og hjelpestoffer

- vedlikehold (kontroll, inspeksjon, reparasjon) og/eller

- transport.

Ved siden av driftsinstruksen og de bindende forskriftene for forebygging av ulykker som gjelder for vedkommende land og sted, må også anerkjente regler for sikker og kyndig utførelse av arbeider overholdes.

1.2 Advarsler og symboler



Les bruksanvisningen

**FARE!**

Betegner en umiddelbart truende fare. Ved manglende overholdelse av retningslinjene oppstår risiko for død eller alvorlige kvestelser.

**ADVARSEL!**

Betegner en mulig farlig situasjon. Ved manglende overholdelse av retningslinjene kan det oppstå risiko for død eller alvorlige kvestelser.

**FORSIKTIG!**

Betegner en mulig farlig situasjon. Ved manglende overholdelse av retningslinjene kan det oppstå lette skader.

**VIKTIG!**

Betegner brukstips og andre nyttige opplysninger.

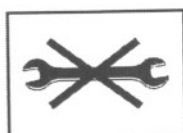

Ikke bruk verktøy



Arbeid på arbeidsbenk



2x M8x20

Symbol

Type

Antall

Symbol	Type Eksempler:	Forklaring
Skrue	M8 x 16	M = metrisk 8 = mm diameter 16 = mm lang
Skive	8,1 - 58 - 5	8,1 = innvendig diameter i mm 58 = utvendig diameter i mm 5 = norm for materialstyrke
Mutter	M8 (S)	M = metrisk 8 = innvendig diameter i mm (S) = låsemutter
Fastnøkkel	8	8 mm nøkkelvidde
Stjerneskrutrekker	PZ 2 PH 2	PZ 2 = Pozidrive stør. 2 PH 2 = Phillips stør. 2

2 Grunnleggende sikkerhetsinstruksjoner

2.1 Korrekt anvendelse

Maskinen/anlegget er konstruert på grunnlag av de nyeste tekniske utviklinger og i samsvar med anerkjente sikkerhetsregler. Det kan allikevel oppstå fare for brukeren og andres liv og helse og for skader på maskinen og andre gjenstander når anlegget/maskinen benyttes.

Maskinen/anlegget må kun benyttes i teknisk feilfri stand og på korrekt måte og det må tas hensyn til sikkerhet, mulige farer og driftsinstruksen! Fremfor alt må forstyrrelser som kan redusere sikkerheten avhjelpes umiddelbart!

2.2 Organisatoriske tiltak

Driftsinstruksen må til enhver tid oppbevares lett tilgjengelig på stedet hvor maskinen/anlegget benyttes (i verktøyholderen eller beholderen bestemt for dette)!

I tillegg til driftsinstruksen må generelt gjeldende lover og andre bindende forskrifter for forebygging av ulykker og miljøvern overholdes og informeres om!

Slike lover og forskrifter kan f.eks. også omfatte omgang med farlige stoffer, å stille til disposisjon/benyttelse personlig verneutstyr eller veitrafikk-ordninger.

Driftsinstruksen må suppleres med anvisninger, også oppsyns- og meldeplikter, som tar hensyn til spesielle driftsbehov, f.eks. angående arbeidsorganisasjon, arbeidsprosesser og personalet som benyttes.

Personalet som utfører arbeidet på maskinen må ha lest driftsinstruksen, og spesielt kapittelet om sikkerhetsinstruksjoner, før arbeidene begynner. Når arbeidene allerede har begynt, er det for sent. Dette gjelder spesielt for personale som kun av og til utfører arbeidet på maskinen, f.eks. ved montering av utstyr og vedlikehold.

I det minste av og til må det kontrolleres at personalet tar hensyn til sikkerhet og mulige farer og følger driftsinstruksen når arbeidet utføres.

Personalet må ikke la langt hår henge løst eller bruke flagrende klær eller smykker/ringer. Dette kan medføre fare for personskader, f.eks. hvis man blir hengende fast eller noe trekkes inn i maskinen.

Hvis det er nødvendig eller foreskrevet, må det benyttes personlig verneutstyr!

Maskinen skal bare brukes til vertikalskjæring. Andre former for bruk eller bruk som går ut over dette, er ikke i overensstemmelse med tiltenkt bruk.

Produsenten/leverandøren er ikke ansvarlig for skader som oppstår grunnet slik anvendelse. Risikoen bæres av brukeren alene.

Korrekt anvendelse omfatter også at driftsinstruksen følges og at inspeksjons- og vedlikeholdsbestingene overholdes.

Alle sikkerhetsinstruksjoner og advarsler på maskinen/anlegget må følges!

Alle sikkerhetsinstruksjoner og advarsler på maskinen må være leselige og fulltallige!

Ved forandringer i maskinen/anlegget eller dens/dets reaksjoner som kan ha innflytelse på sikkerheten, må maskinen/anlegget øyeblikkelig slås av og forstyrrelsen rapporteres til vedkommende kontor/person!

Utvidelses- og ombyggingsarbeid på maskinen/anlegget som kan nedsette sikkerheten, må kun utføres med tillatelse fra leverandøren! Dette gjelder også for montering og innstilling av sikkerhetsinnretninger og -ventiler og for sveising på bærende deler.

Reservedeler må være i samsvar med de tekniske kravene som er fastlagt av produsenten. Dette er alltid tilfellet med original-reservedeler.

Fristene for regelmessige prøver/inspeksjoner som er foreskrevet eller angitt i driftsinstruksen, må overholdes!

For å kunne utføre reparasjoner er det absolutt nødvendig med verkstedutstyr som er egnet for arbeidene.

Det må informeres om hvor brannslukningsapparatene befinner seg og hvordan de betjenes!

Mulighetene til å melde ifra om brann og slukke den må tas hensyn til!

2.3 Personalvalg og -kvalifikasjoner; grunnleggende plikter

Arbeider på/med maskinen/anlegget må kun utføres av pålitelig personale. Foreskrevet minstealder må overholdes!

Det må kun benyttes utdannet eller instruert personale og ansvaret for betjening, montering av utstyr, vedlikehold og reparasjon må være klart fordelt!

Det må sørges for at kun personale som har fått beskjed om det utfører arbeider på/med maskinen!

Maskinfører-ansvaret må tildeles én person - også med hensyn til veitrafikk-forskrifter - som gis tillatelse til å ikke utføre sikkerhetsnedsettende anvisninger fra en tredjemann!

Personale som ennå må utdannes, opplæres, instrueres eller som befinner seg under generell utdanning må kun utføre arbeider på/med maskinen/anlegget under permanent oppsikt av en erfaren person.

Arbeider på maskinens/anleggets elektriske utstyr må kun utføres av en fagmann eller av en instruert person under ledelse og oppsikt av en fagmann og i henhold til gjeldende elektrotekniske regler.

Arbeider på understellet og bremse- og styresystemet må kun utføres av fagfolk med tilsvarende utdanning!

La aldri barn eller andre personer som ikke har lest bruksanvisningen, bruke maskinen. Lokale forskrifter kan ha fastsatt en nedre aldersgrense for hvem som kan bruke maskinen.

Bruk aldri maskinen i nærheten av andre personer, særlig barn eller dyr. Vær oppmerksom på at maskinføreren

eller den som bruker maskinen, er ansvarlig for ulykker og farlige situasjoner som involverer andre personer eller andre personers eiendom. Bruk hørselsvern og vernebriller mens maskinen er i gang. Bruk alltid kraftige sko og langbukser når du arbeider med maskinen. Ikke bruk maskinen når du er barbert eller har på deg tynne sandaler. Kontroller området der du skal bruke maskinen og fjern steiner, stokker, wirer, organisk materiale og andre fremmedlegemer som kan komme inn i maskinen og slynges ut.

ADVARSEL! Bensin er svært lettantennelig. Bare oppbevar bensin i beholdere som er beregnet på dette. Fyll bare bensin utendørs og ikke røyk mens du fyller bensin. Fyll bensin før du starter motoren. Ikke åpne tanklokket og ikke fyll bensin mens motoren er i gang eller når maskinen er varm. Hvis bensin har rent over, må du ikke prøve å starte motoren. Fjern maskinen fra stedet der det har rent ut bensin. Vent med å starte motoren til all bensindamp er borte. Av sikkerhetsgrunner må du skifte ut en skadet bensintank eller et skadet tanklokk.

Skadde lyddempere må skiftes ut Før bruk må du alltid foreta en sikkerhetskontroll for å sjekke om arbeidsverktøyet og boltene er slitt eller skadd. For å unngå ubalanse bør du skifte ut hele enheten under ett hvis et arbeidsverktøy eller en bolt er skadet.

Hvis det er utkast og utildekkede ruller bak på maskinen og du ikke har montert en oppsamler, må du bruke heldekkende vernebriller.

3 Leveringstilstand og -omfang

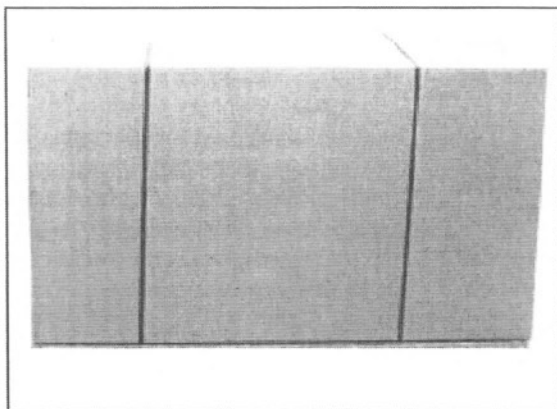

1) Produktemballasje

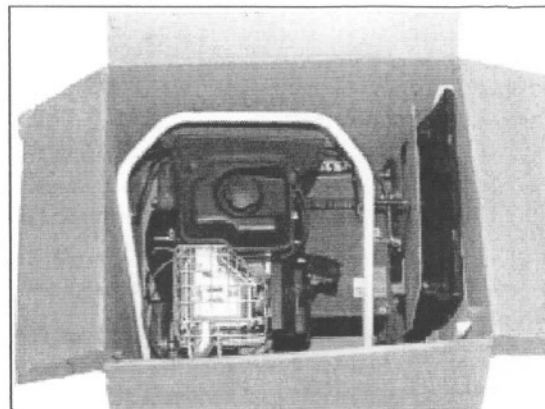

2) Kontroll av originalemballasjen

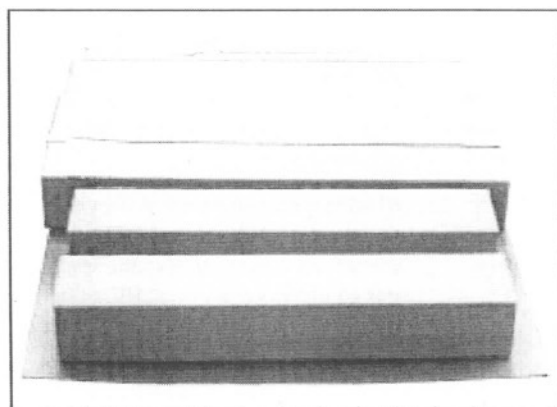

3) Send emballasjen til resirkulering.

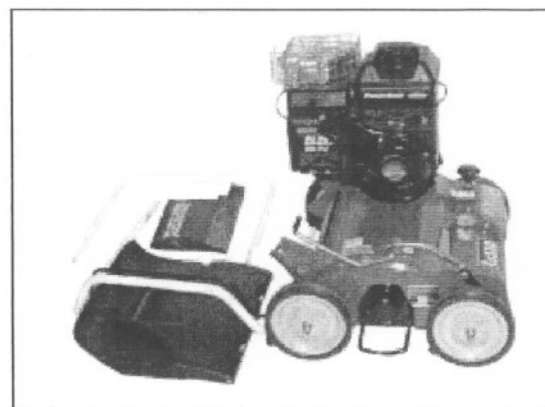

4) Maskinen leveres i en pappeske.

- 1 vertikalskjærer
- 1 pose med
 - bruksanvisning
 - reservedelsliste
 - bruksanvisning for motoren

4 Illustrasjon av apparatet med fareområde, komponentbeskrivelse, plassering av sikkerhetsplaketter og merking

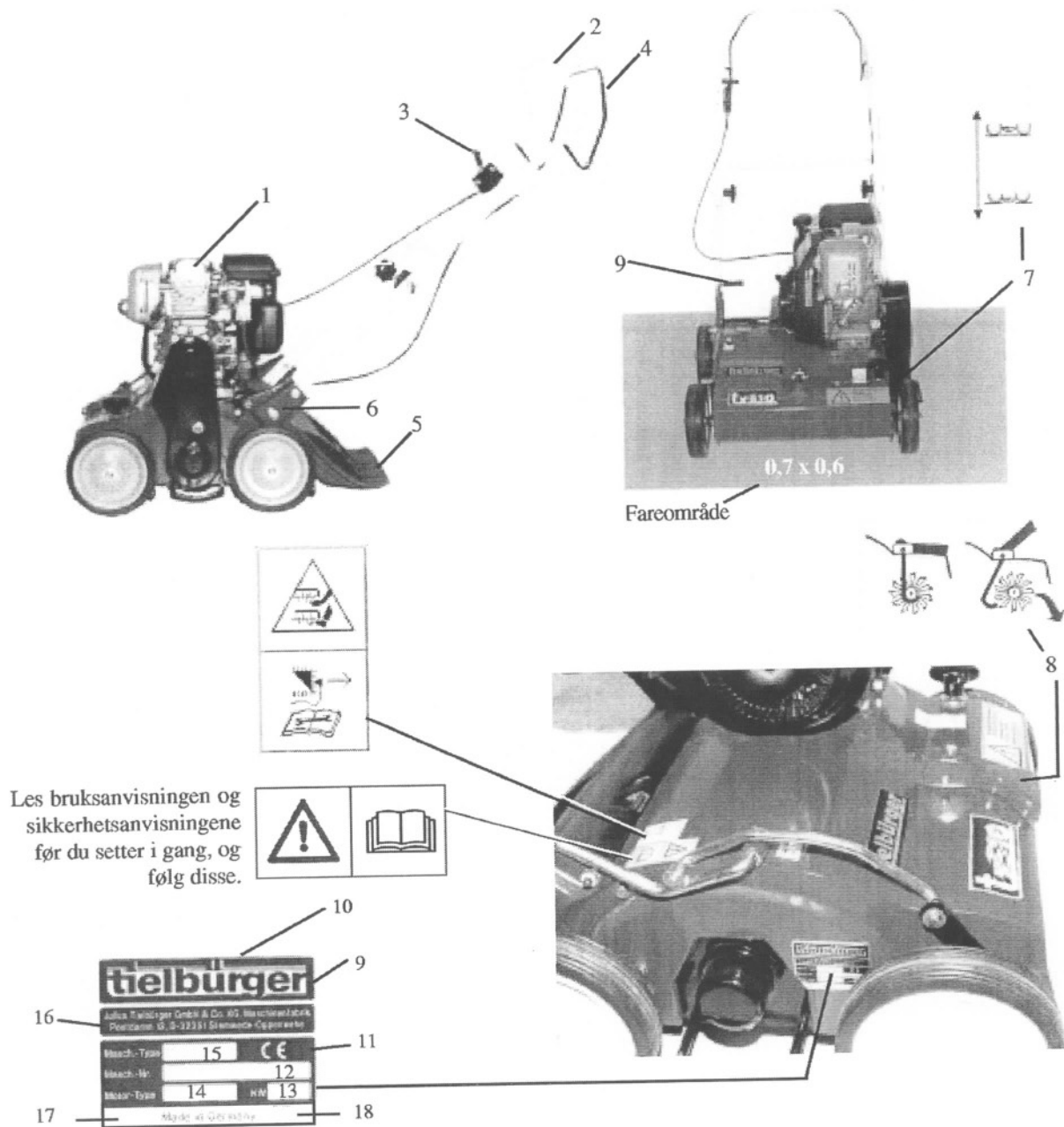







1. Motor
2. Styre, sammenleggbart
3. Gassregulator
4. Knivdrev
5. Støtbeskyttelse
6. Høydejustering for styret
7. Sentral justering av skjæredybden
8. Frikobling
9. Løftemekanisme
10. Produsentens navn
11. CE-merking
12. Maskinnummer
13. Motoreffekt
14. Motorprodusent
15. Maskinbetegnelse
16. Produsentens adresse
17. Vekt
18. Byggeår



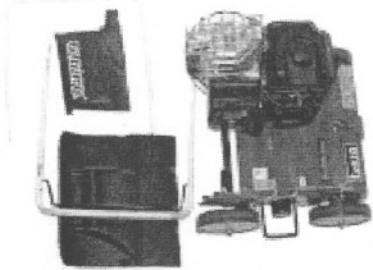
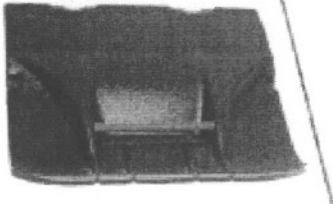



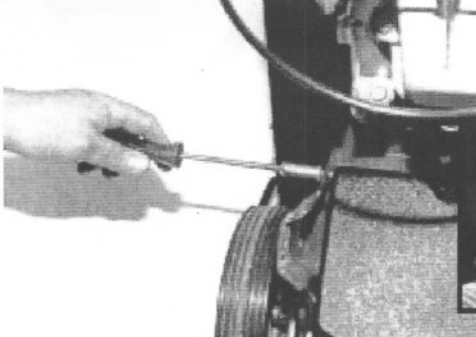

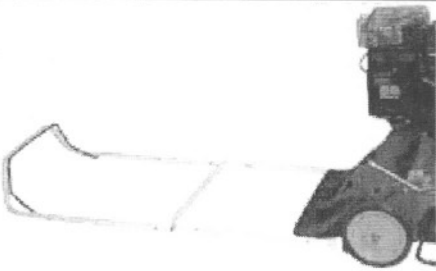
5. Montering

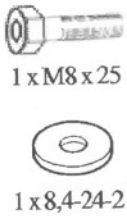
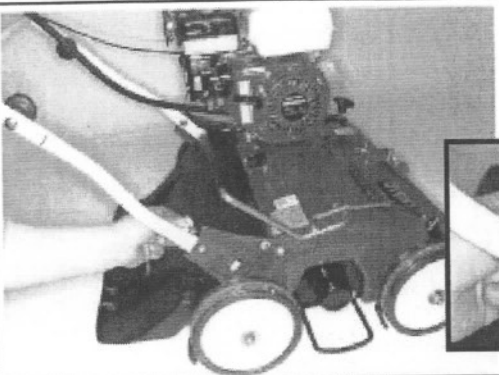

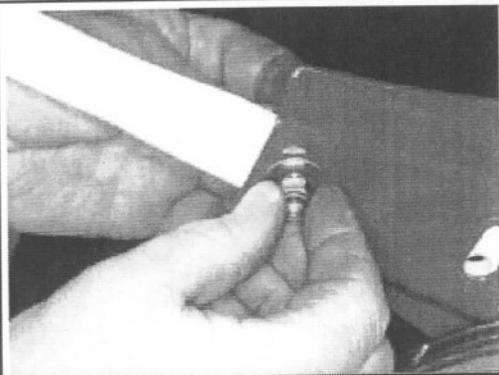
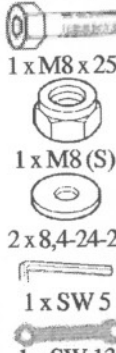
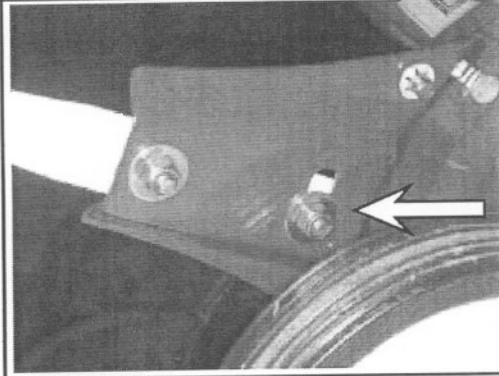

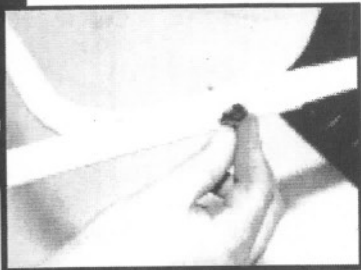

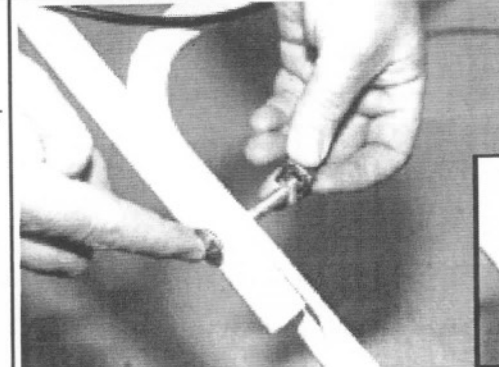







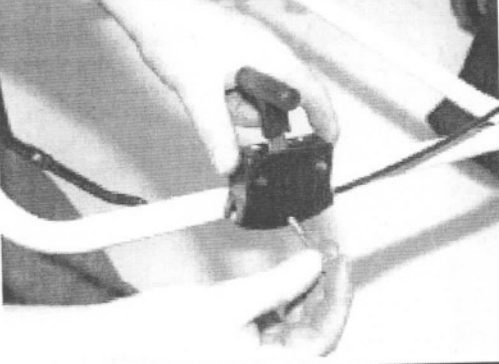



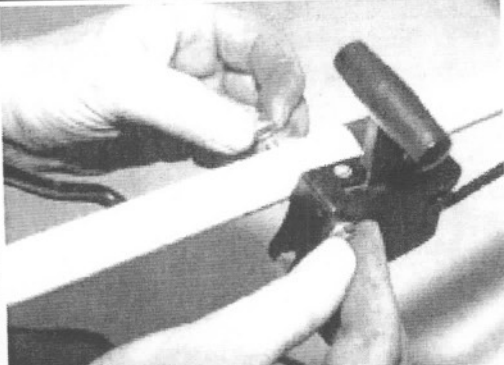

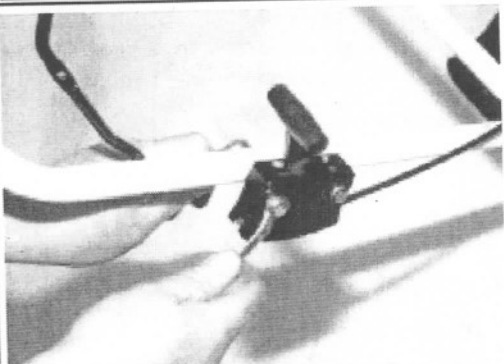

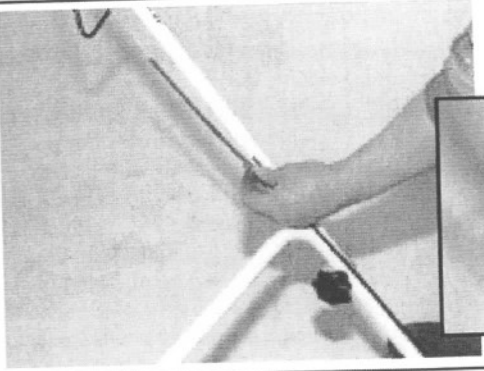
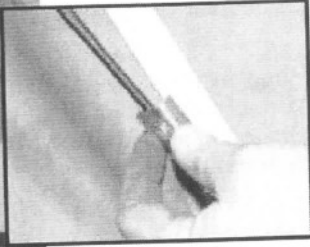

VIKTIG!

Vent med å fylle olje eller bensin på motoren. Før du begynner, må du få oversikt over monteringsprosessen og hva du trenger av deler og verktøy.

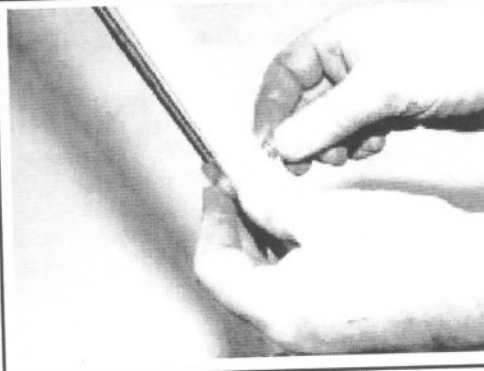
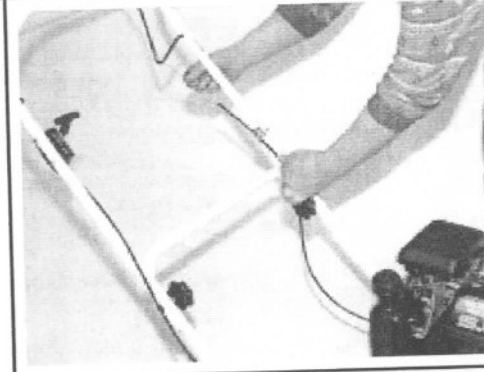
	 <p>Leveringstilstand</p>
	 <p>Støtbeskyttelse med festelementer.</p>
	 <p>Skyv inn festestangen.</p> 
  6	 <p>Legg på fjærskiven og trykk den fast med en pipenøkkel.</p> 
	 <p>Styre</p>

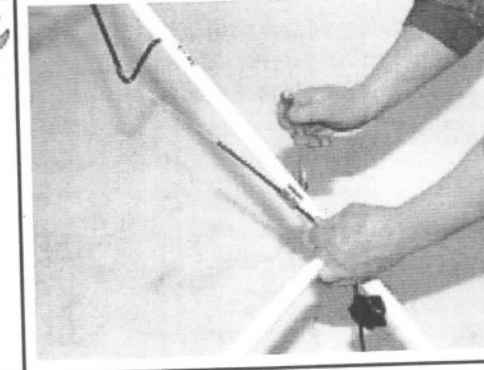
 <p>1 x M8 x 25 1 x 8,4-24-2</p>		<p>Stikk skruen med skiven gjennom hullene i festet for styret og den nedre styrestangen.</p> 
 <p>1 x M8 (S) 1 x 8,4-24-2 1 x SW 5 1 x SW 13</p>		<p>Legg på skiven og sett mutteren løst på.</p>
 <p>1 x M8 x 25 1 x M8 (S) 2 x 8,4-24-2 1 x SW 5 1 x SW 13</p>		<p>Monter nedre festeposisjon som vist på bildet. Gjør det samme på den andre siden.</p>
 <p>1 x M8 x 55</p>		<p>Skyv inn den øvre styrestangen. Skyv deretter rundhodeskruen gjennom hullet</p> 
 <p>Firkantmutter</p>		<p>Legg på firkantmutteren. Trekk godt til med stjernehandtaket.</p> 

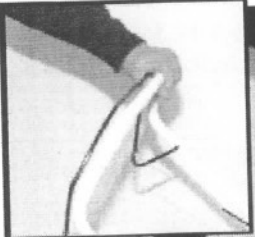
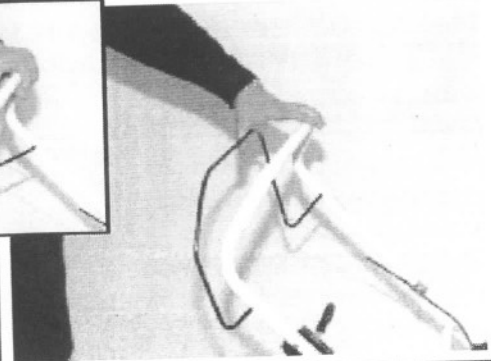
 <p>2 x SW 13</p>		<p>Juster styret etter kroppshøyden. Trekk deretter skruene godt til.</p> 
 <p>1 x M6 x 55 eller 2 x M6 x 55</p>  <p>1 x 6,4-12-1,5 eller 2 x 6,4-12-1,5</p>		<p>Monter gassregulatoren.</p> <p> VIKTIG! Avhengig av maskintype skal gassregulatoren monteres fra utsiden eller fra innsiden med enten en eller to skruer.</p>
 <p>1 x 6,4-12-1,5 eller 2 x 6,4-12-1,5</p>  <p>1 x M6(S) eller 2 x M6</p>		<p>Fest skiven og låsemutteren.</p>
 <p>2 x SW 10</p>		<p>Trekk til skruene.</p> <p> VIKTIG! Ikke trekk skruene for hardt til, ellers kan lakken på den øvre styrestangen skades.</p>
		<p>Fest koblingswiren.</p> 

 1 x M6 x 35		Monter klemmen for koblingswiren. 
 1 x M6(S)  6,4-12-1,5		Sett skiven og mutteren løst på.
		Trekk foringen slik at koblingswiren strammes lett. <div style="border: 1px solid black; padding: 5px; margin-top: 10px;">  <p>FORSIKTIG! Ikke trekk for hardt, ellers kan knivdrevet slås på.</p> </div>
 SW 10		Trekk til mutteren. <div style="border: 1px solid black; padding: 5px; margin-top: 10px;">  <p>VIKTIG! Ikke trekk for hardt til, ellers kan koblingswiren klemmes fast.</p> </div>
		Kontroller at det er lett å bruke bryterbøylen. Etter innkobling skal den kunne legges inn til styret. <div style="border: 1px solid black; padding: 5px; margin-top: 10px;">  <p>VIKTIG! Fyll på motorolje til slutt.</p> </div>

6 Bruk

6.1 Sikkerhetsinstruksjoner for normalt bruk

Unngå enhver arbeidsmåte hvor sikkerheten ikke er garantert!

Før arbeidene begynner må man gjøre seg kjent med arbeidsomgivelsene på stedet. Disse omfatter f.eks. hindringer innen arbeids- og kjøreområdet, bakkens bæreevne og nødvendig sikring av byggeplassen mot offentlig vei.

Det må sørges for at maskinen/anlegget kun benyttes i sikker og funksjonsdyktig stand!

Maskinen må kun benyttes hvis alle verneinnretninger og sikkerhetsmessige innretninger, f.eks. verneinnretninger som kan løsnes, nødutkopplingsinnretninger, lyddempnings- og avsugingsinnretninger, er på plass og funksjonsdyktige!

Minst én gang pr. skift må det kontrolleres om maskinen/anlegget har synlige skader eller mangler! Forandringer som har oppstått (også i maskinens reaksjoner) må omgående rapporteres til vedkommende kontor/person! Maskinen må ev. omgående stoppes og sikres!

I tilfelle funksjonsfeil må maskinen/anlegget omgående stoppes og sikres! Forstyrrelsene må avhjelpes øyeblikkelig!

Maskinen må kun startes fra førerplassen!

Inn- og utkopplingsprosesser må kun utføres som beskrevet i driftsinstruksen, vær oppmerksom på kontrollindikatorene!

Før maskinen/anlegget startes/settes i gang må det kontrolleres at ingen utsettes for fare på grunn av maskinen/anlegget!

Før kjøring av maskinen/arbeidene begynner må det kontrolleres om bremsene, styresystemet, signal- og lysinnretningene er funksjonsdyktige!

Før maskinen forflyttes må det kontrolleres at tilbehøret er oppbevart på en slik måte at det ikke kan oppstå ulykker!

Ved kjøring på offentlige veier, gater og plasser må de gjeldende trafikkregler og forskrifter overholdes og maskinen ev. settes i foreskrevet stand!

Ved dårlig sikt og når det er mørkt skal det brukes kjørellys!

Hold alltid tilstrekkelig stor avstand til større hull og skråninger!

Enhver arbeidsmåte som nedsetter maskinens stabilitet må unngås!

Når du går fra maskinen, må du alltid sikre at den ikke ruller bort eller kan tas i bruk av uvedkommende!

Ikke la forbrenningsmotoren gå i lukkede rom der det kan samles farlig karbonmonoksid. Bare bruk maskinen

i dagslys eller i godt kunstig lys. Prøv å ikke bruke maskinen på vått gress eller pass ekstra godt på at du ikke glir. Pass alltid på at du har godt fotfeste i skråninger. Ikke skyv maskinen raskere enn i gangfart. Gå alltid på tvers av skråninger, ikke opp og ned. Vær ekstra forsiktig når du endrer kjøreretning i en skråning. Ikke bruk maskinen i alt for bratte skråninger. Vær ekstra forsiktig når du snur maskinen eller trekker den mot deg. Stopp arbeidsverktøyene når du må vippe opp maskinen for å flytte den. Stopp arbeidsverktøyene når du beveger deg over andre overflater enn gress, og når du flytter maskinen til eller fra området du skal bruke den på. Bruk aldri maskinen hvis beskyttelsesmekanismene, f.eks. støtteskyttelsen og/eller oppsamleren, er skadd eller mangler. Ikke endre reguleringsinnstillingen for motoren og ikke la den gå med for høyt turtall. Koble fra alle arbeidsverktøy og drev før du starter motoren. Vær forsiktig når du bruker startbryteren og følg produsentens anvisninger. Pass på å ha tilstrekkelig avstand mellom føttene og arbeidsverktøyet. Ikke vipp maskinen når du starter motoren hvis det ikke er nødvendig å løfte maskinen ved denne operasjonen. Hvis maskinen må løftes, skal du bare vippe den så langt som absolutt nødvendig og bare løfte den enden som vender bort fra deg. Ikke start motoren hvis du står foran utkastet. Stikk aldri hender eller føtter bort i eller under deler som er i bevegelse. Hold alltid god avstand til utkastet. Ikke løft eller bær maskinen med motoren i gang.

Slå av motoren og trekk ut tennpluggkontakten, på maskiner med batteristart trekker du ut tenningsnøkkelen:

- før du løsner gjenstander som blokkerer eller tilstopper utkastet
- før du kontrollerer eller rengjør maskinen og før du utfører arbeid på den
- hvis maskinen har truffet et fremmedlegeme. Kontroller maskinen for skader og gjør nødvendige reparasjoner før du starter den på nytt og arbeider videre.
- hvis maskinen begynner å vibrere kraftig (undersøk årsaken straks)

Slå av motoren og trekk ut tennpluggkontakten, på maskiner med batteristart trekker du ut tenningsnøkkelen:

- når du går fra maskinen
- før du fyller drivstoff

Når du slår av motoren, må du lukke ventilspjeldet. Hvis motoren har en drivstoffventil, må den stenges når du er ferdig med plenluftingen eller vertikalskjæringen.

6.2 Høydejustering for styret



FARE!

Tanken må være tom for at det ikke skal lekke bensin. Bensin som lekker ut av tanken, kan antennes.



ADVARSEL!

Slå av motoren. Sikre maskinen mot utilsiktet start.

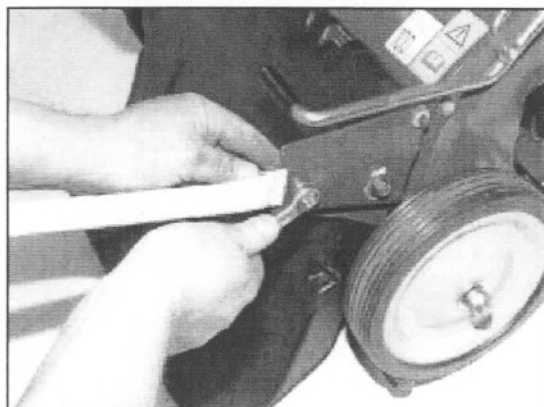

1) Høyden på styret stilles inn via slissen på siden av maskinen. Løsne skruene som fester styret. Gjør det samme på den andre siden av maskinen.

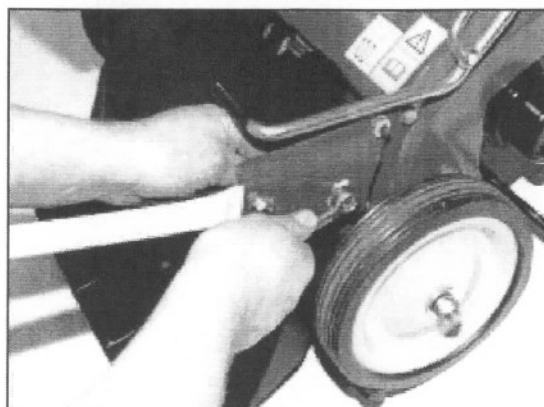

2) Høyden på styret kan justeres med den øverste skruen. Justeringen er trinnløs.

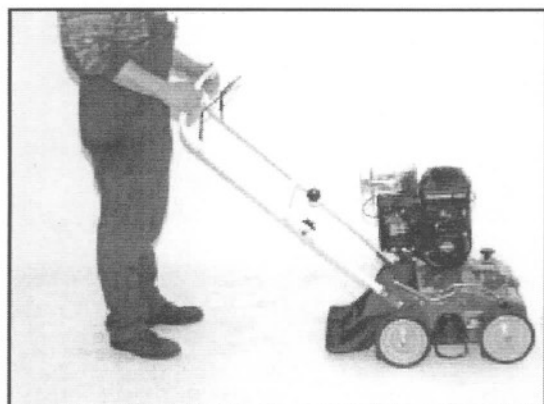

3) Tilpass høyden på styret til kroppshøyden.

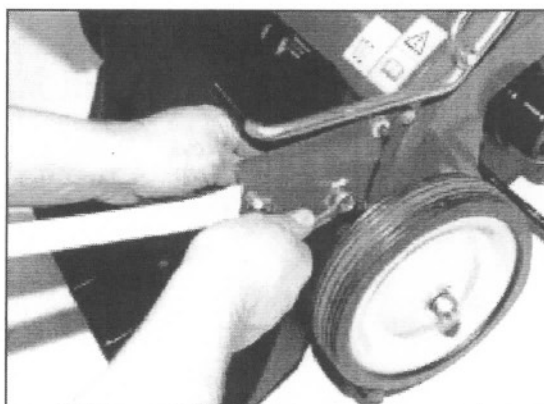

4) Trekk skruene på begge sider godt til igjen.

6.3 Stille inn skjæredybden



ADVARSEL!
Slå av motoren. Sikre maskinen mot utilsiktet start.

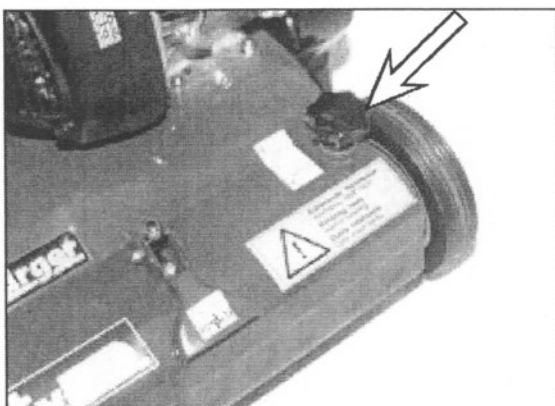

1) Stillskrue for skjæredybde.



2) Løsne først kontramutteren.



3) Still inn skjæredybden ved å dreie på stillskruen.

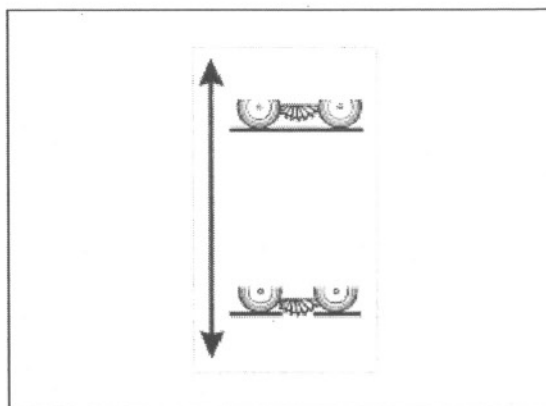

4) Når du dreier med klokken (+), heves kniven.
Når du dreier mot klokken (-), senkes kniven.

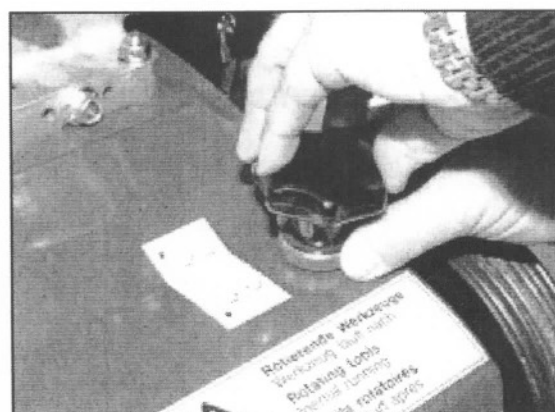

5) Trekk kontramutteren godt til igjen. Hold stillskruen fast mens du gjør dette.



VIKTIG!
Still inn skjæredybden slik at knivbladene bare går 3 til 5 millimeter ned i bakken og ikke skader gressrøttene.

6.4 Arbeidsstilling



VIKTIG!

Ikke bruk vertikalskjæreren på hardt underlag som stein og betong. Den må bare brukes på plen. Ellers kan knivene brette, noe som kan føre til personskader. For å beskytte knivene må du alltid sette apparatet i hevet stilling etter vertikalskjæring.

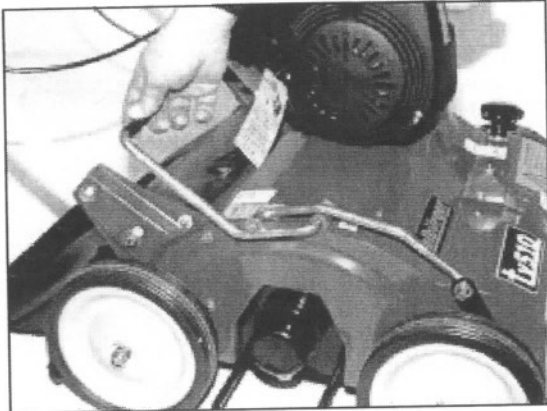

1) Trekk i løftmekanismen for å senke vertikalskjæreren til arbeidsstilling.

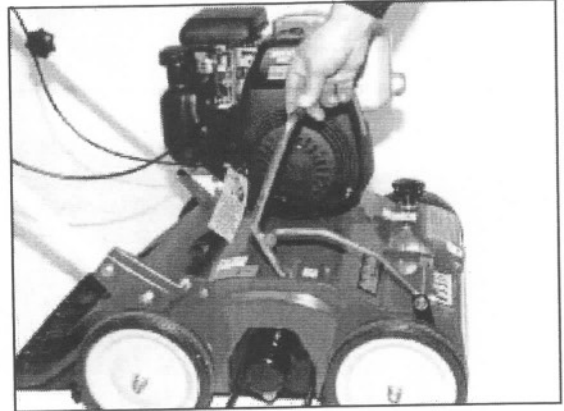

2) Trykk løftmekanismen til utgangsposisjon for å heve vertikalskjæreren.

6.5 Knivdrev

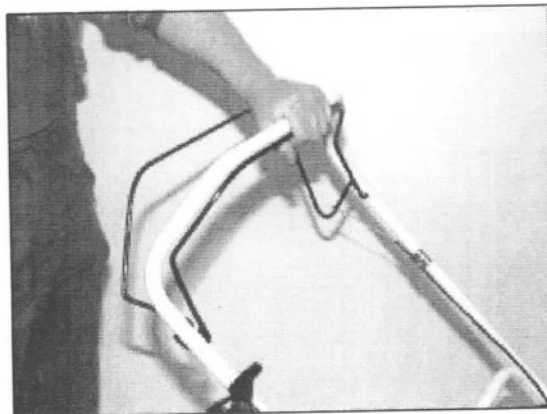

1) Du kobler inn knivdrevet ved å trekke i sikkerhetsbøylen og trykke på bryterbøylen.

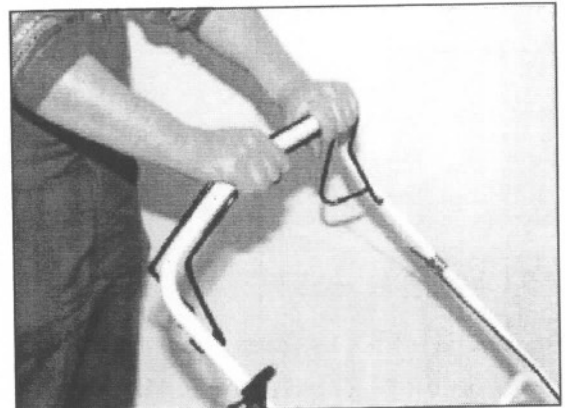

2) Knivdrevet er slått på.

6.6.1 Starte/slå av motoren (hurtigveiledning) B&S



Les bruksanvisningen fra motorprodusenten.



FARE!

Ikke la motoren gå i lukkede eller trange rom. Eksosen inneholder giftig karbonmonoksid. Pass på at vertikalskjæderen er koblet til drivmotoren. Knivdrevet må være slått av.



VIKTIG!

Kontroller at det er nok olje i veivhuset på motoren før du starter den. Av transportmessige årsaker er det er ikke olje på motoren når vertikalskjæderen leveres fra fabrikken.

1. Starte motoren

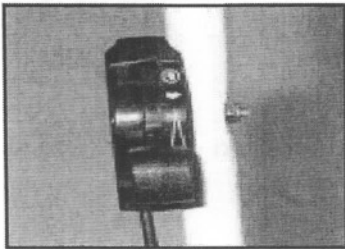

1) Sett gassregulatoren på 

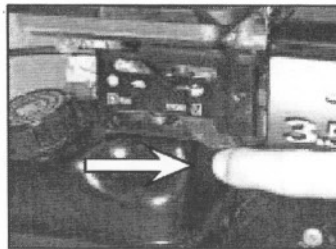

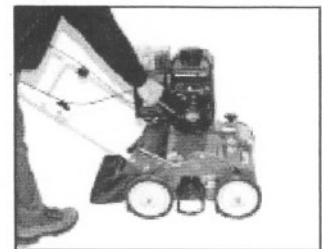

2) Trekk i choken.

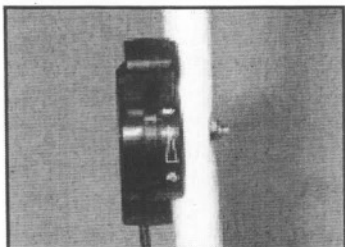

3) Trekk i startsnoren. Pass på å stå bak styret og utenfor fareområdet.

2. Regulering av kjørehastigheten



1) Langsom = gassregulator på 
Rask = gassregulator på 

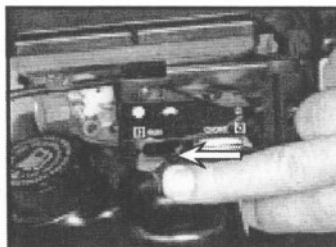

2) Chokestilling.



VIKTIG!

Når motoren er varm, må gassregulatoren tas ut av chokestillingen. Choken må ikke brukes hvis motoren er varm eller lufttemperaturen er høy.

3. Slå av motoren

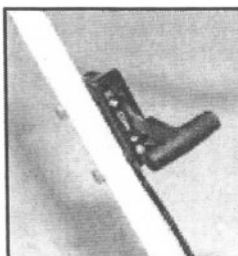

1) Sett gassregulatoren på 

6.6.2 Starte/slå av motoren (hurtigveiledning) Honda GC



Les bruksanvisningen fra motorprodusenten.



FARE!

Ikke la motoren gå i lukkede eller trange rom. Eksosen inneholder giftig karbonmonoksid. Pass på at vertikalskjæreren er koblet til drivmotoren. Knivdrevet må være slått av.



VIKTIG!

Kontroller at det er nok olje i veivhuset på motoren før du starter den. Av transportmessige årsaker er det ikke olje på motoren når vertikalskjæreren leveres fra fabrikken.

1. Starten des Motors

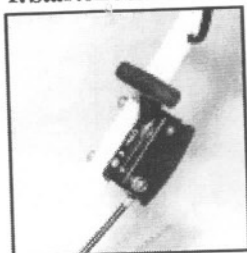

1) Sett gassregulatoren på 

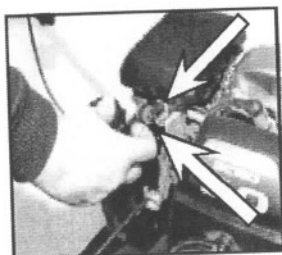

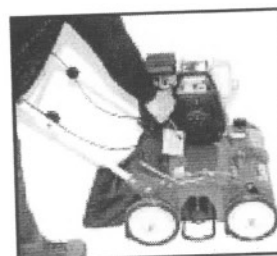

2) Trekk i choken.

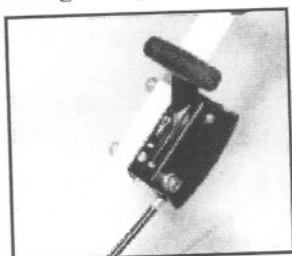

3) Trekk i startsnoren. Pass på å stå bak styret og utenfor fareområdet.

2. Regulering av kjørehastigheten



1) Langsom = gassregulator på 
Rask = gassregulator på 



2) Chokestilling



VIKTIG!

Når motoren er varm, må gassregulatoren tas ut av chokestillingen. Choken må ikke brukes hvis motoren er varm eller lufttemperaturen er høy.

3. Slå av motoren

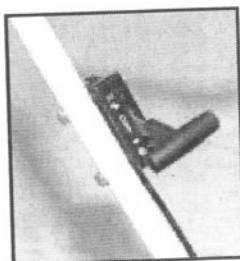

1) Sett gassregulatoren på 

6.6.3 Starte / slå av motoren (hurtigveiledning) Kawasaki



Les bruksanvisningen fra motorprodusenten.



FARE!

Ikke la motoren gå i lukkede eller trange rom. Eksosen inneholder giftig karbonmonoksid. Pass på at vertikalskjæreren er koblet til drivmotoren. Knivdrevet må være slått av.



VIKTIG!

Kontroller at det er nok olje i veivhuset på motoren før du starter den. Av transportmessige årsaker er det ikke olje på motoren når vertikalskjæreren leveres fra fabrikken.

1. Starte motoren

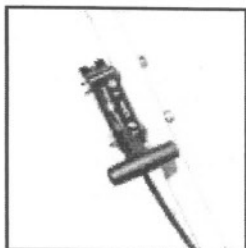

1) Sett gassregulatoren på 

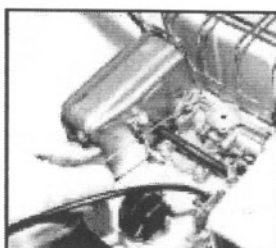

2) Trekk i choken.

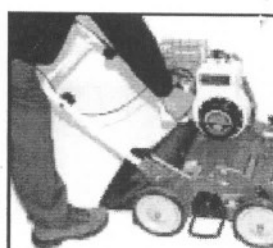



3) Trekk i startsnoren. Pass på å stå bak styret og utenfor fareområdet.

2. Regulering av kjørehastigheten

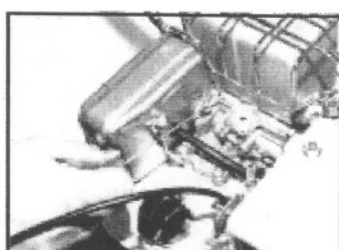

1) Langsom = gassregulator på  2) Chokestilling.



Rask = gassregulator på 



VIKTIG!

Når motoren er varm, må gassregulatoren tas ut av chokestillingen. Choken må ikke brukes hvis motoren er varm eller lufttemperaturen er høy.

3. Slå av motoren



1) Sett gassregulatoren på 

6.7 Skifte skjæreenheten



FARE!
Slå av motoren. Sikre maskinen mot utilsiktet start.



FARE!
Steng drivstoffventilen. Kontroller at det ikke lekker bensin.

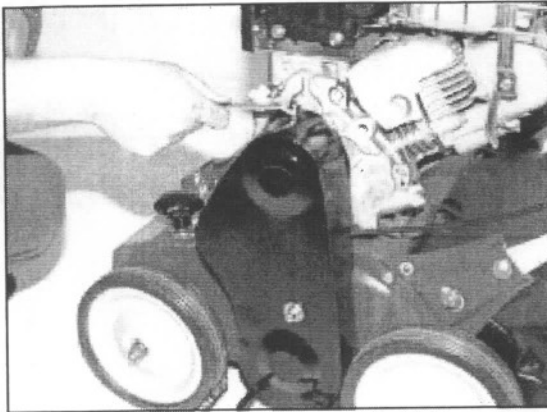

1) Løsne skruene på kileremdekselet med en fastnøkkel.

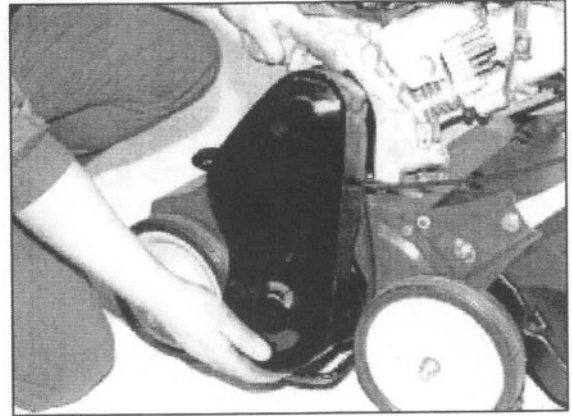

2) Fjern kileremdekselet.

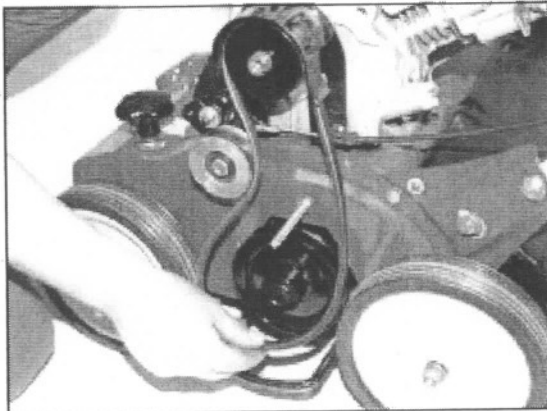

3) Ta av kileremmen.

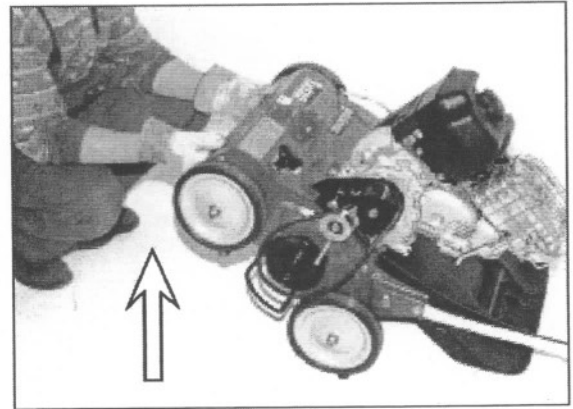

4) Løft vertikalskjæreren og legg den slik at den holdes oppe av styret.

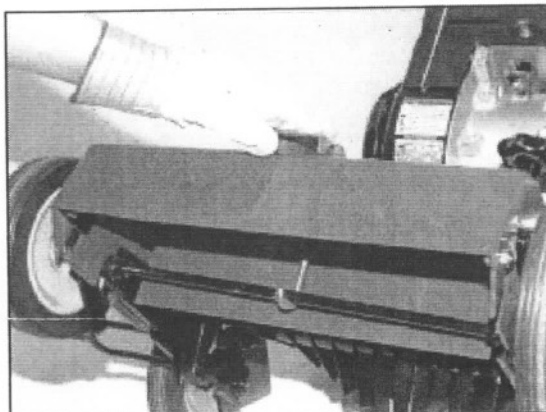

5) Fjern sikringen på sperren.

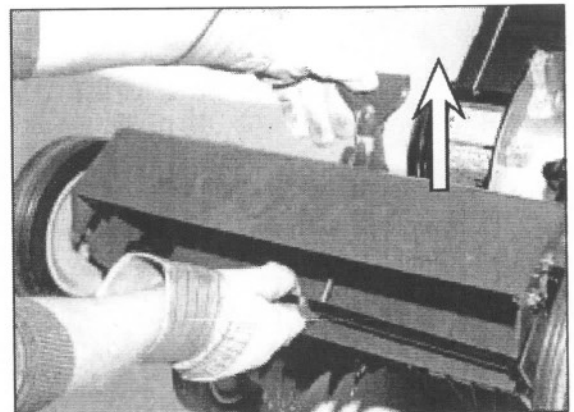

6) Vipp sperren opp

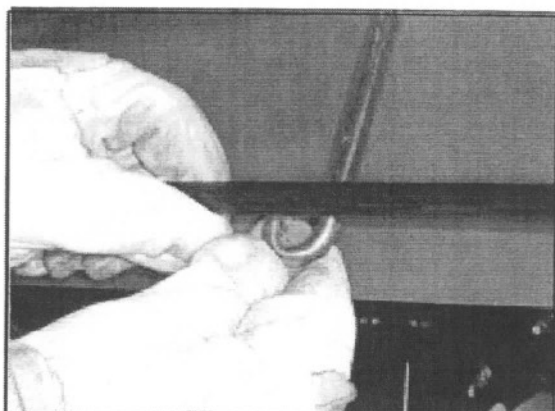

7) Drei haken til siden.

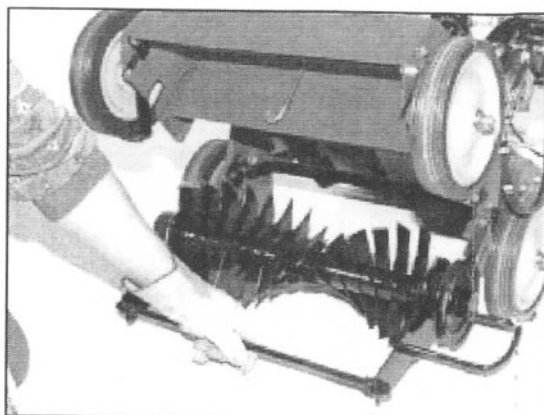

8) Senk den utskiftbare rammen.

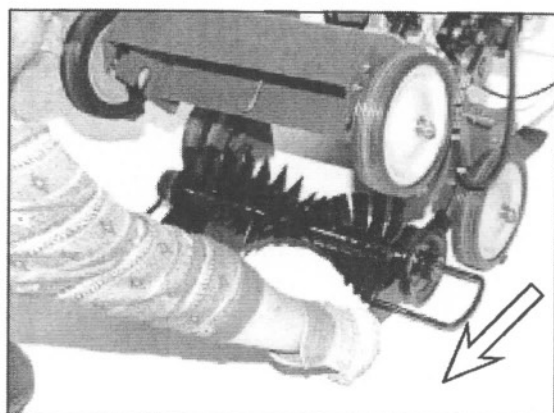

9) Trekk den frem og ut.

6.7.1 Forskjellige skjæreenheter

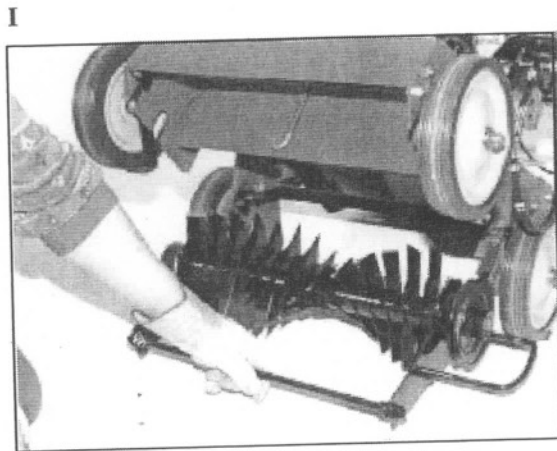

1) Faste kniver

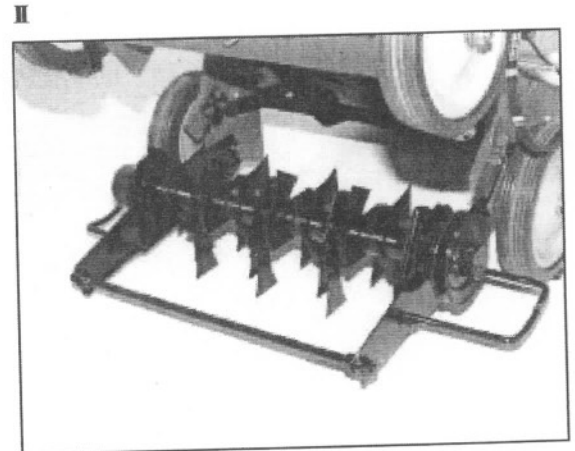

2) Løse kniver

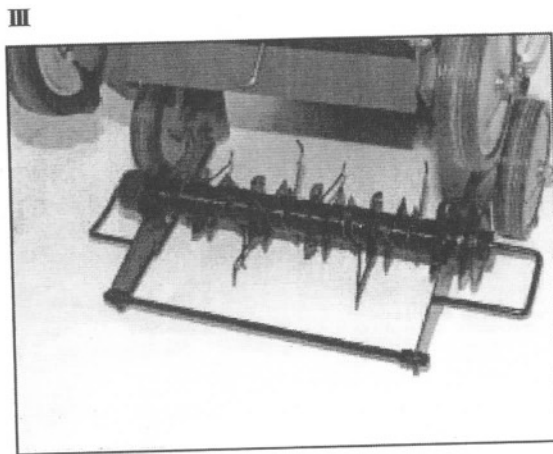

3) Aksel med fjærståltenner

6.7.2 Montering av skjæreenheter

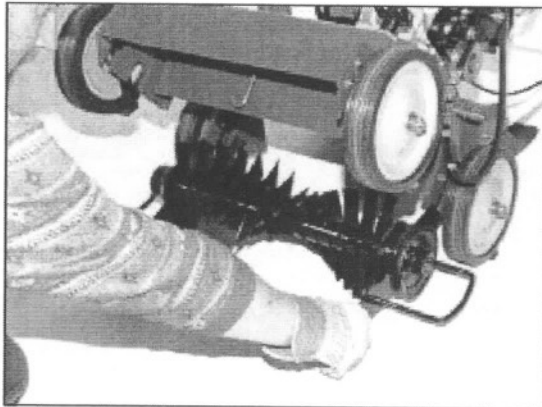

1) Skyv skjæreenheten inn i huset.

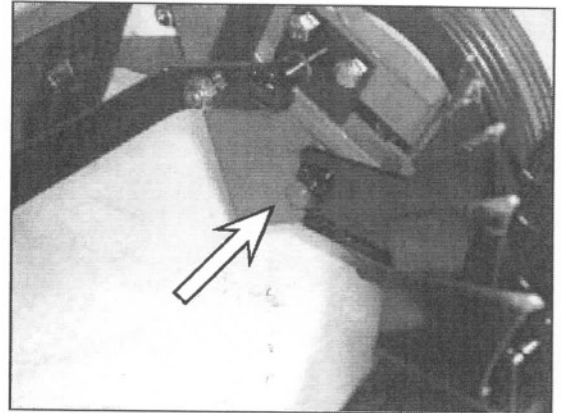

2) **Monteringsanvisning:**
Pass på at tappen sitter i sporet.

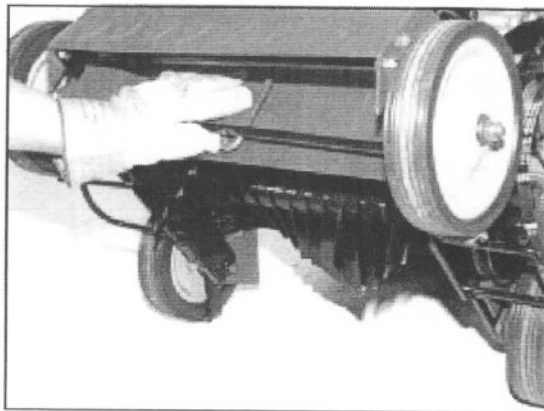

3) Løft skjæreenheten og fest den med kroken.

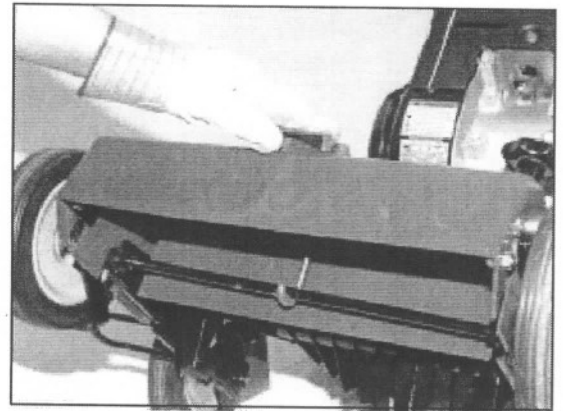

4) Trykk sperren ned til sikringen går i lås.

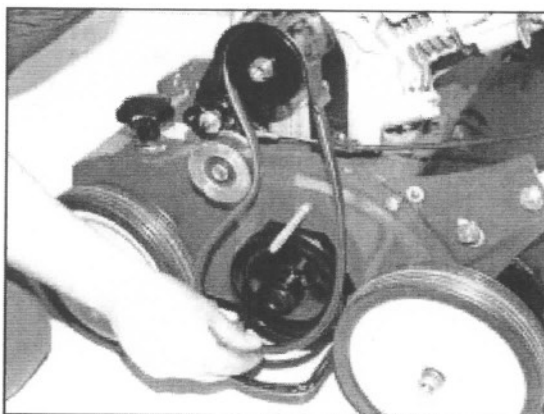

5) Sett vertikalskjæreren på hjulene og fest kilereimen.

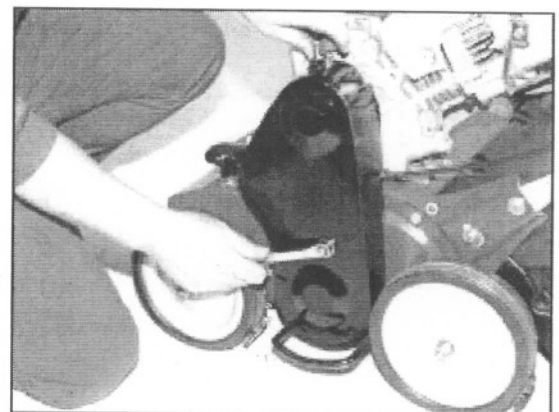

6) Sett til slutt på kilereimdekselet og skru det fast.



FORSIKTIG!
Vertikalskjæreren skal bare brukes hvis beskyttelsesmekanismene er montert.

7 Slik blir plenen grønn og fin

En vertikalskjærer fjerner ugress og mose fra plenen. Sammenfiltrede planterester hindrer luft, vann og næringsstoffer i å nå røttene.

Etter vinteren har jorden i plenen hard overflate. Knivene i vertikalskjæreren skjærer opp denne overflaten og fjerner laget med sammenfiltrede planterester. Riktig tidspunkt for vertikalskjæring er april/mai og august/september. Før vertikalskjæring må plenen være tørr. Gresset skal klippes ned til ca. 2 cm og det avklipte gresset fjernes.

Still inn skjæredybden slik at knivbladene bare går 1 til maks. 3 millimeter ned i bakken og ikke skader gressrøttene.

Før vertikalskjæreren over plenen på samme måte som en gressklipper. Vi anbefaler at du går over plenen to ganger, først i én retning og så i rett vinkel på denne retningen.

Kontroller planterestene som vertikalskjæreren har fjernet. Denne vurderingen er bare gyldig hvis du bruker vertikalskjæreren minst én gang om året. Er det mye mose blant planterestene, må du gjøre noe mot moseveksten. Mose vokser på skyggefulle steder i næringsfattig eller sur jord. Hvis jorden er sur (lav pH-verdi) hjelper det å kalke plenen med kalk. pH-verdien må imidlertid ikke ligge over 6,5.

Etterpå kan du gjødsle plenen for å gi jorden næring. Det enkleste er å bruke mineralgjødsel. Følg produsentens doseringsanvisninger. For mye gjødsel skader miljøet. Om høsten bør du bruke gjødsel med

høyere innhold av fosfor og kalium slik at plenen tåler vinteren bedre. Gjødsling bør foregå når det er overskyet og ikke i heteperioder eller i sterk vind. Etter gjødsling må plenen vannes godt.

Hvis det er veldig mye mose og ugress i plenen, kan det være nødvendig å etterså for å unngå bare flekker. Bruk en rive til å arbeide frøene maks. 1 cm. ned i jorden. Deretter skal den løse jorden tromles. Vær forsiktig når du vannet slik at frøene ikke skylles vekk.

Plenen bør klippes regelmessig ned fra 6-8 cm til 3-4 cm. Hvis du vil ha en ekstra tett, teppelignende plen, må du investere både tid og arbeid. En "engelsk" plen må klippes to ganger i uken til 3,5 til 5 cm fra slutten av april, og det avklipte gresset må fjernes. Hyppig klipping gjør at skuddproduksjonen øker og plenen blir ekstra tett. Dessuten er det mange ugressstyper som ikke tåler hyppig klipping og hindres i å sette blomster og frø. Hvis du bruker en mulcher (det avklipte gresset blir liggende på plenen) må også en bruksplen klippes en gang i uken. Eller kan det avklipte gresset danne en gjenstridig matte av planterester. Vi anbefaler at du bruker vertikalskjæreren regelmessig.

Hvis det stadig kommer mose i plenen på tross av godt vedlikehold, anbefaler vi at du lufter plenen for å motvirke hard jord rundt røttene (ned til 10 cm). Når du lager hull i bakken, stanser ut jord eller skjærer dype skår og deretter strør med sand, får gressrøttene luft og dreneringen bedres.

8 Vedlikehold og pleie

8.1 Grunnleggende sikkerhetsinstruksjoner

Innstillings-, vedlikeholds- og inspeksjonsarbeidene og -terminene og fristene for utskiftning av deler/delutstyr som er oppgitt i driftsinstruksjonen må overholdes! Disse arbeidene må kun utføres av kvalifisert personale. Kontakt arbeidsleder!

Før spesielle arbeider og vedlikeholdsarbeider utføres skal betjeningspersonalet informeres! Det må oppnevnes en tilsynshavende!

Ved alle arbeider som angår drift, produksjonstilpasning, utskiftning av utstyr eller innstilling av maskinen/anlegget eller dens/dets sikkerhetsinnretninger og inspeksjon, vedlikehold og reparasjon, må inn- og utkoplingsprosessene utføres som beskrevet i driftsinstruksjonen og instruksene for vedlikeholdsarbeider må følges!

Hvis nødvendig må området hvor vedlikeholdsarbeidene finner sted sikres i stor omkrets! Hvis maskinen/anlegget koples fullstendig ut ved vedlikeholds- og reparasjonsarbeider, må den/det sikres mot utilsiktet gjeninnkopling:

- hovedkommandoinnretningen låses og nøkkelen fjernes og/eller
- det settes opp en advarsel ved hovedbryteren.

Vedlikeholds- og reparasjonsarbeider må kun utføres hvis maskinene står på et plant underlag med tilstrekkelig bæreevne og er sikret mot å trille vekk og knekke sammen!

Ved utskiftning av enkeltdele og større delgrupper må disse festes omhyggelig på løfteinnretningen og sikres, slik at enhver faresituasjon unngås. Det må kun benyttes egnede og teknisk feilfrie løftinnretninger og lastopphengingsutstyr med tilstrekkelig bæreevne! Personer må ikke oppholde seg eller arbeide under svevende laster!

Ved montasjarbeider over hodehøyde må det benyttes spesielt oppstigningsutstyr og arbeidsplattformer eller annet utstyr som tilfredsstiller sikkerhetskravene. Maskindeler må ikke benyttes til å klatre opp på! Ved vedlikeholdsarbeider i større høyder må personene sikres mot å falle ned!

Alle håndtak, trinn, rekkverk, avsatser, plattformer og stiger må holdes frie for smuss, snø og is!

Før vedlikeholdsarbeider/reparasjoner utføres må maskinen, og spesielt tilkoplinger og forskruninger, renses for olje, drivstoff og pleiemidler! Aggressive rengjøringsmidler må ikke benyttes! Bruk rengjøringskluter som ikke loer!

Før maskinen rengjøres med vann eller dampstråle (høytrykksslange) eller andre rengjøringsmidler må alle åpninger som av sikkerhetsmessige eller funksjonsmessige årsaker ikke tåler vann/damp/ rengjøringsmidler tildekkes/klistres igjen. Dette gjelder spesielt for elektromotorer og koplingsskap.

Etter rengjøringen må alt tildekkings- og igjenklistringsmateriale fjernes fullstendig!

Etter rengjøringen må samtlige drivstoff-, motorolje- og hydraulikkoljeledninger kontrolleres med hensyn til utette steder, løsnede forbindelser, slitasje og skader!

Ev. mangler må omgående avhjelpes!

Ved vedlikeholds- og reparasjonsarbeider må løsnede skrueforbindelser alltid trekkes til igjen!

Hvis det er nødvendig å demontere sikkerhetsinnretninger ved montering av utstyr, vedlikehold eller reparasjoner, skal disse monteres igjen og kontrolleres umiddelbart etter at vedlikeholds- eller reparasjonsarbeidene er avsluttet.

Det må sørges for at drivstoff, hjelpestoffer og utskiftede deler håndteres på en forsvarlig og miljøvennlig måte!

Maskinens/anleggets elektriske utstyr må kontrolleres/testes regelmessig. Mangler, f.eks. løse forbindelser og kabler med brennmerker, må omgående avhjelpes.

Ved arbeider på høyspennings-grupper må først spenningen utkoples, tilførselskabelen jordes og komponentene, f.eks. kondensatorene, kortsluttes med en jordingsstav!

Forbrenningsmotorer og brennstoffdrevne varmeapparater må kun benyttes i rom med tilstrekkelig god ventilasjon! Før igangsetting i lukkede rom må det kontrolleres at ventilasjonen er tilstrekkelig!

Forskriftene som gjelder for de forskjellige brukssteder må overholdes!

Sveise-, brenne- og slipearbeider må kun utføres på maskinen/anlegget hvis det er gitt uttrykkelig tillatelse til det. Det kan f.eks. oppstå brann- og eksplosjonsfare! Før sveising, brenning eller sliping må maskinen/anlegget og omgivelsene rundt den/det rengjøres med hensyn til støv og brennbare stoffer og det må sørges for tilstrekkelig ventilasjon (eksplosjonsfare)!

Alle ledninger, slanger og forskruninger må regelmessig kontrolleres med hensyn til utette steder og synlige skader!

Skader må omgående utbedres! Olje som spruter ut kan føre til personskader og brann.

Lyddempingsinnretninger på maskinen/anlegget må være i dempingsstilling under drift.

Foreskrevet personlig hørselsvern må benyttes!

Ved omgang med olje, fett og andre kjemiske substanser må sikkerhetsforskriftene som gjelder for produktet overholdes!

Utvis forsiktighet ved omgang med varmt drivstoff og hjelpestoffer (fare for forbrenning og skolding)!

Sør for at alle muttere, bolter og skruer er trukket godt til slik at det er trygt å bruke maskinen. Ikke oppbevar maskinen med bensin på tanken i en bygning der bensindamp kan komme i kontakt med åpen ild eller gnister. La motoren avkjøles før du setter maskinen fra deg i et lukket rom. For å unngå fare for brann, må du sørge for at det ikke er gress, strå, mose, blader eller fett på motoren, eksosanlegget, batterikassen og området rundt drivstofftanken. Kontroller regelmessig om oppsamleren er slitt eller har skadde deler. Kontroller maskinen regelmessig og skift av sikkerhetsgrunner ut slitte eller skadde deler. Hvis du skal tømme drivstofftanken, må dette skje utendørs. Drivstoffet som du tømmer ut, må lagres i en egen beholder for drivstoff, eller du må følge korrekt framgangsmåte ved avhending.



VIKTIG!

Pass spesielt godt på:

- å fjerne drivstoff og olje som har lekket ut
- at skruer og muttere sitter godt. Trekk dem til hvis nødvendig
- at alle bevegelige deler går lett. Smør dem hvis nødvendig

8.2 Fylle på drivstoff



Les bruksanvisningen fra motorprodusenten.

**FARE!**

Slå av motoren og la den avkjøles. Maskinen må sikres mot utilsiktet start.

Bensin er lettantennelig og kan eksplodere under bestemte forhold.

Bare fyll bensin i omgivelser med god luftsirkulasjon og med motoren slått av. Ikke røyk, bruk åpen ild eller tenn gnister når du fyller bensin eller befinner deg på steder der det lagres drivstoff.

Ikke fyll tanken for full. Det må ikke være bensin i påfyllingsstussen. Etter at du har fylt bensin, må du forsikre deg om at tanklokket sitter godt på.

Pass på å ikke søle når du fyller bensin. Bensindamp eller bensinsøl kan ta fyr. Hvis du har sølt bensin, må du forsikre deg om at området med bensinsøl er helt tørt og at all bensindamp er borte før du starter motoren.

Unngå gjentatt eller langvarig kontakt med hud og å puste inn damp.

BENSIN MÅ OPPBEVARES UTILGJENGELIG FOR BARN.

**VIKTIG!**

Bruk bensin beregnet på biler. Du må aldri bruke en blanding av olje og bensin eller skitten bensin.

Honda-Motor

1) Drivstoff- og oljetank på Honda-motoren

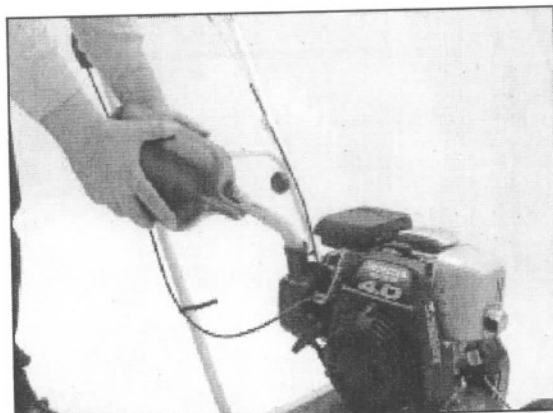

2) Hold bensinkammen som på bildet. Bare fyll på litt ad gangen og kontroller påfyllingsnivået hver gang.

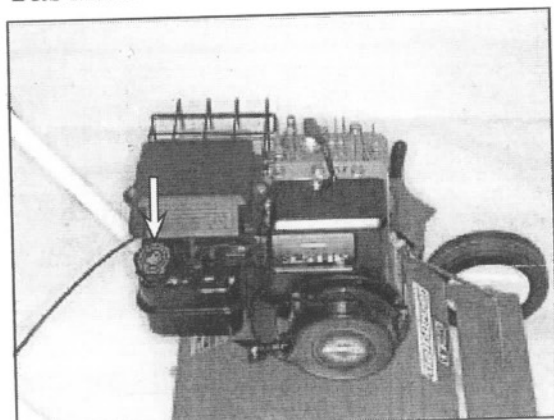
B&S-Motor

1) Drivstoff- og oljetank på B&S-motoren

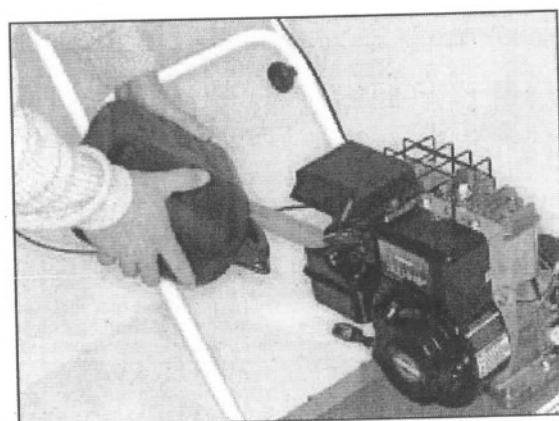

2) Hold bensinkammen som på bildet. Bare fyll på litt ad gangen og kontroller påfyllingsnivået hver gang.

Kawasaki

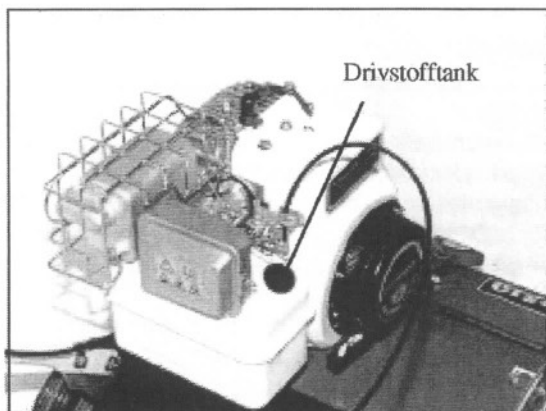

1) Drivstoff- og oljetank på Kawasaki-motoren.

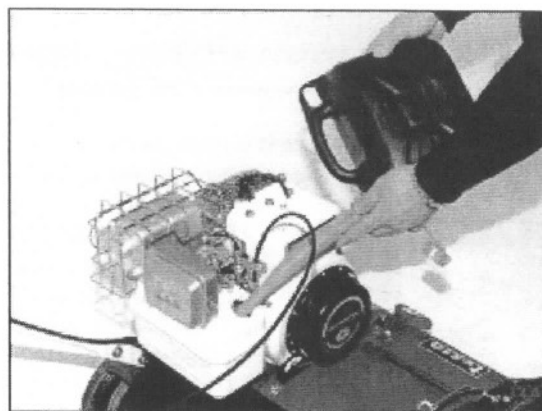

2) Hold bensinkannen som på bildet. Bare fyll på litt ad gangen og kontroller påfyllingsnivået hver gang.

8.3 Kontroll av oljen



Les bruksanvisningen fra motorprodusenten.



ADVARSEL!

Slå av motoren og la den avkjøles. Maskinen må sikres mot utilsiktet start.



VIKTIG!

Hvis motoren går med for lite olje, kan den få alvorlige skader. Bare oljer som er anbefalt av produsenten, må brukes.

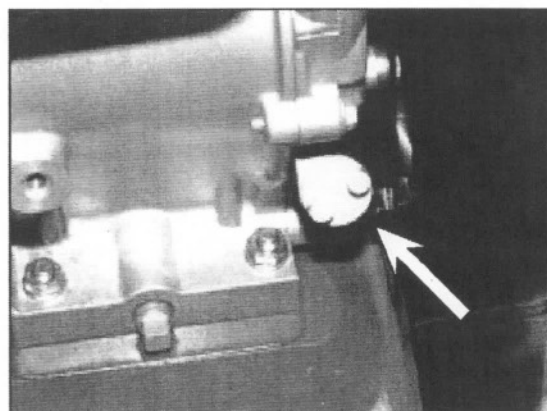

Oljepåfyllingslokk på B&S-motoren.

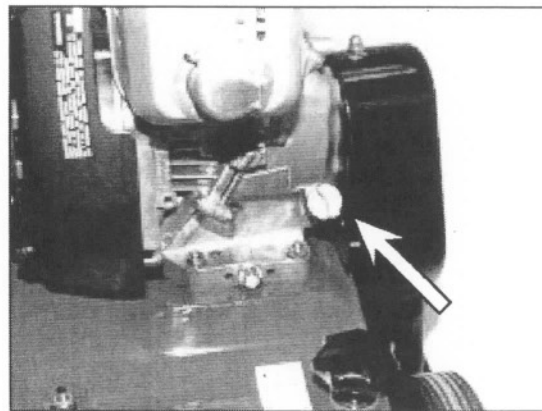

Oljepåfyllingslokk på GCV-motoren.

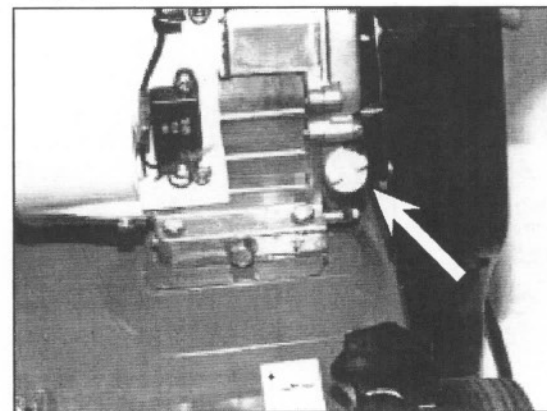

Oljepåfyllingslokk på Kawasaki-motoren.



Kontrollere oljenivået

- Fjern oljepåfyllingslokket og kontroller oljenivået. Se figuren.
- Hvis det er lite olje på tanken, må du etterfylle med anbefalt olje.

8.4 Rengjøre luftfilteret



Les bruksanvisningen fra motorprodusenten.



ADVARSEL!

Slå av motoren og la den avkjøles. Maskinen må sikres mot utilsiktet start.



VIKTIG!

La aldri motoren gå uten luftfilter. Uten luftfilter oppstår det skader på motoren.

B&S

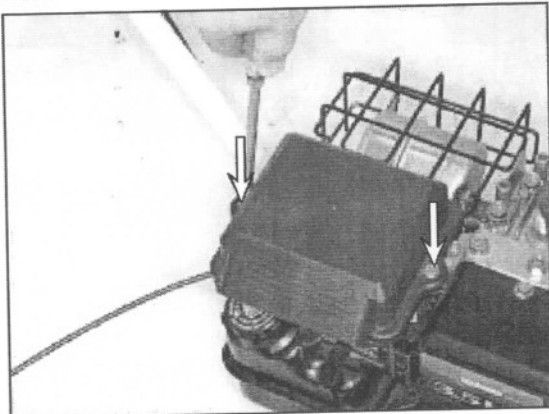

1) Løsne skruen på luftfilterdekselet.

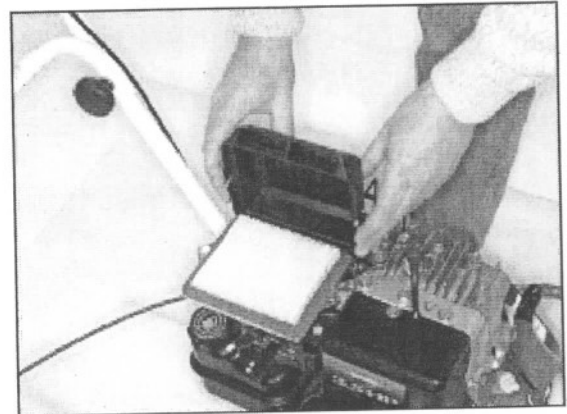

2) Ta av dekselet.

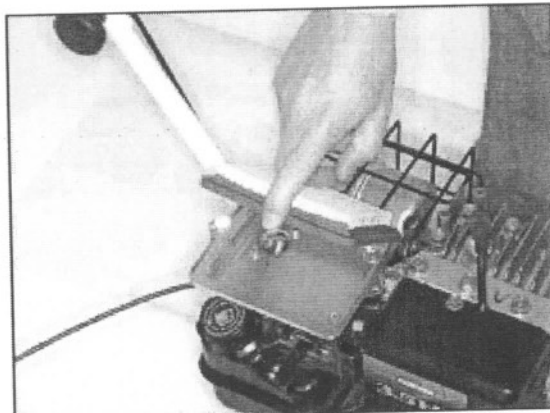

3) Ta ut filteret.

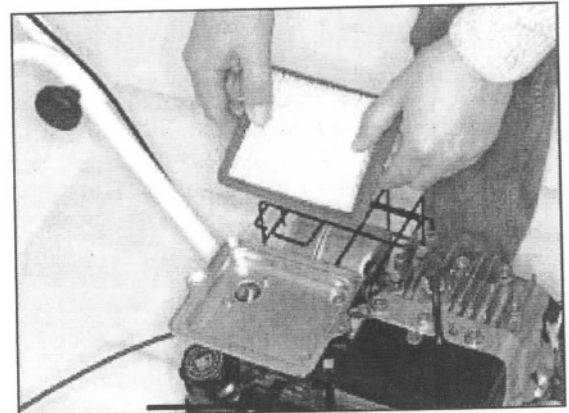

4) Bank forsiktig løs smuss fra lamellene eller rengjør dem med pressluft.

Honda GC



1) Åpne luftfilterdekselet..

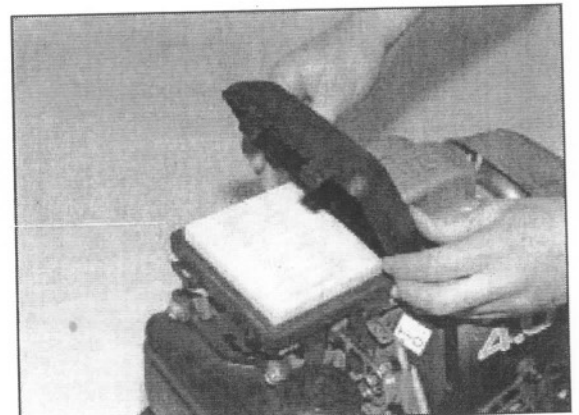

2) Ta av dekselet.

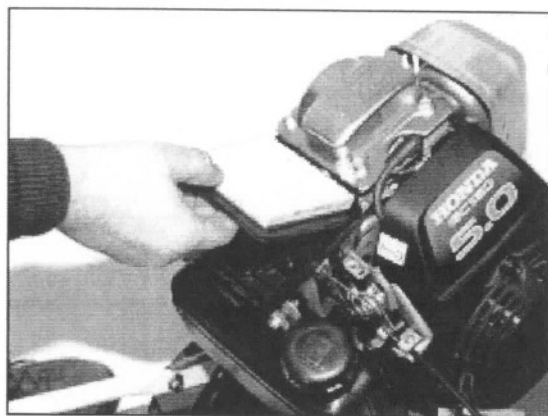

3) Ta ut filteret.

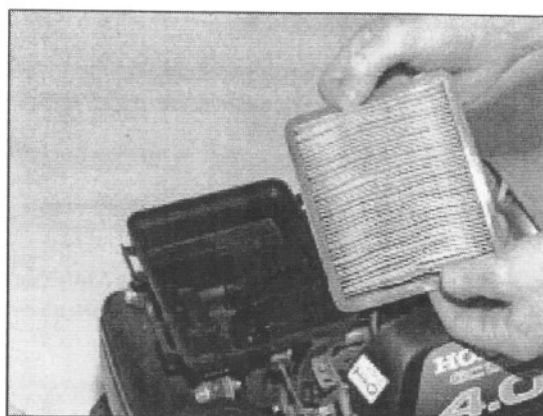

4) Bank forsiktig løs smuss fra lamellene eller rengjør dem med pressluft.

Kawasaki

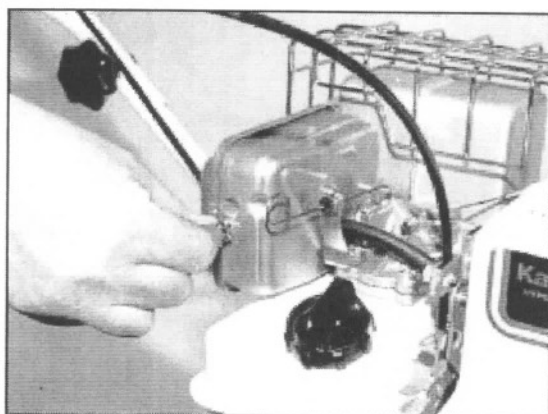

1) Løsne skruen på luftfilterdekselet.

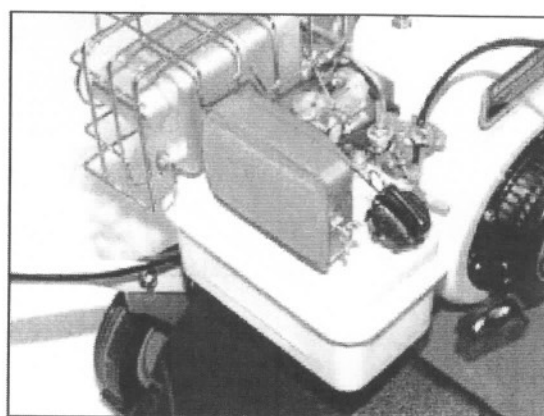

2) Ta av dekselet.

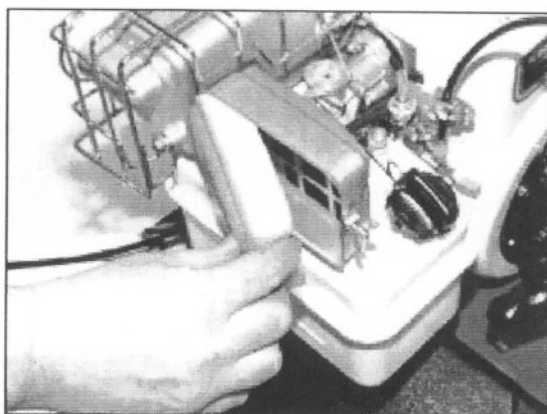

3) Ta ut filteret. Bank forsiktig løs smuss fra lamellene eller rengjør dem med pressluft.

8.5 Oppbevaring

**ADVARSEL!**

Slå av motoren og la den avkjøles. Maskinen må sikres mot utilsiktet start.

**VIKTIG!**

Hvis maskinen ikke skal brukes over lengre tid, er det viktig at den oppbevares riktig. Henvend deg til din forhandler. Her vil personalet informere deg om hva du bør gjøre.

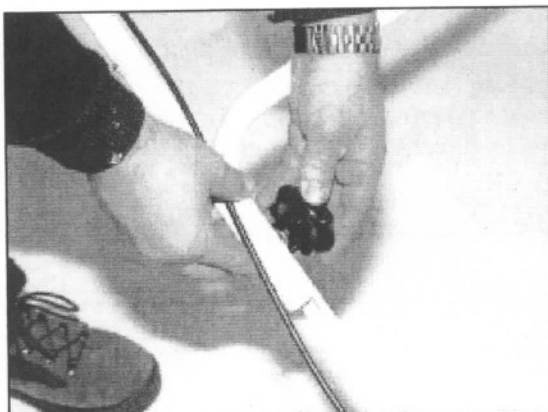

1) Løsne skruene på den øvre bøylen på begge sider.

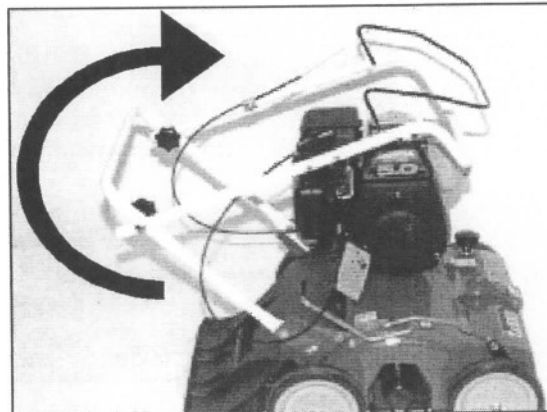

2) Vipp styret forover i pilens retning.

8.6 Rengjøre maskinen

Rengjør vertikalskjæreren regelmessig for å sikre at den er i god stand.

Fjern løst smuss eller støv med en myk børste. Vask alle kunststoffoverflater med såpe og vann. Bruk vanlige rengjøringsmidler for biler. Skyll bort alle rester av rengjøringsmidler med rent vann. Bruk et pleiemiddel for kunststoff for å holde kunststoffdelene blanke. Følg anvisningene for bruk av pleiemiddelet. Du kan bruke glyserin som korrosjonsbeskyttelse på deler med sterk belastning.



VIKTIG!

Kjemiske eller aggressive rengjøringsmidler må ikke brukes. Dette gir permanente skader på kunststoffoverflatene og lakken.

Bare bruk biologisk nedbrytbare rengjørings- og pleiemidler. De beskytter miljøet og holder grunnvannet rent.

Hvis du rengjør maskinen med en høytrykksspyler, dampstråle eller lignende, kan komponenter som kulelagre, pakninger, motordeler, kunststoffdeler osv. få permanente skader. Det kan også trenge vann inn i motoren. Du må derfor unngå at avstanden mellom dysen på rengjøringsapparatet og disse komponentene blir for liten. Vanntemperaturen må ikke være høyere enn maks. 50°C.

Følg også bruksanvisningen for motoren.

8.7 Ejustere / etterjustere bowdenkablene



ÅDVARSEL!

Slå av motoren og la den avkjøles. Maskinen må sikres mot utilsiktet start.

Når den samlede driftstiden for maskinen har kommet opp i noen timer, kan det være nødvendig å etterjustere bowdenkablene.

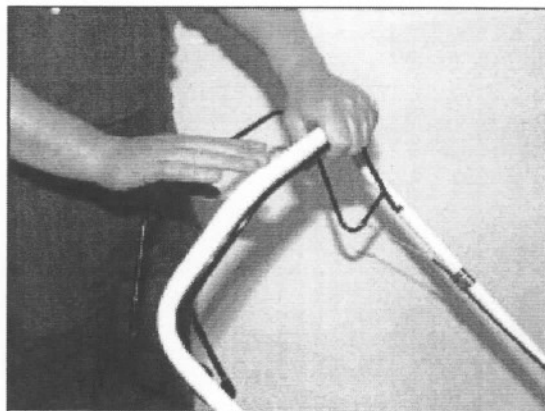

1) Hvis du merker tydelig dødgang, må du justere bowdenkabelen.

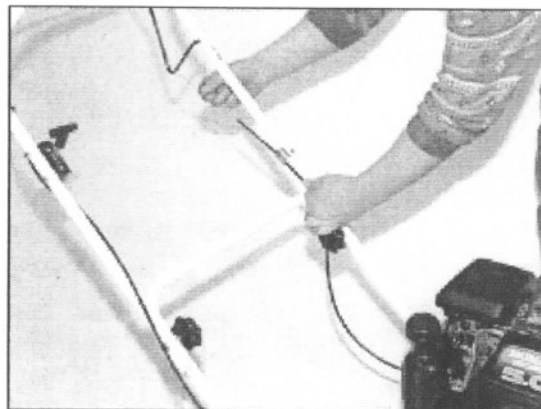

2) Trekk bowdenkabelen nedover slik at den spennes litt.

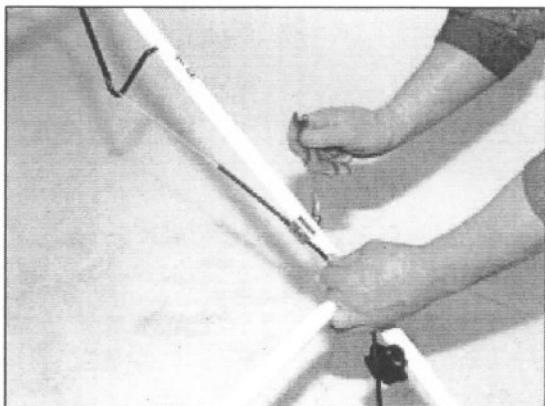

3) Fest bowdenkabelen.

9 Vedlikeholdsplan

	Alltid før bruk	Avhengig av antall driftstimer					Senest etter 3 mnd.	Minst hvert år	Etter hver rengjøring
		5	10	25	50	100			
Kontroll av skruer og muttere			K						
Kontroll av oljenivået, etterfylling av olje om nødvendig.	K								
Første motoroljeskift		A							
Alle andre motoroljeskift					A		A		
Kontroll av luftfilteret	K								
Rengjøring av luftfilterinnsatsen				U			U		
Utskifting av luftfilterinnsatsen, gjøres tidligere ved behov					U				
Utskifting av drivstoffslanger							A 2 år		
Rengjøring av kjøleluftfilteret	U								
Rengjøring av ledeplater og kjøleribber, gjøres tidligere ved behov						A			
Rengjøring av tennplugg, justering av elektrodeavstand					A				
Utskifting av tennplugg						A			
Rengjøring av eksosanlegget		U							
Smøring av alle glidende deler							U	U	
Kontroll av innstilt klaring for håndspaken	K								
Kontroll av knivblader		K		A					
Kontroll av kilereimen				A					
A = Utføres på et autorisert verksted K = Kontrolleres av brukeren U = Utføres av brukeren									

10 Feil og utbedring

Feil	Mulig årsak	Utbedring
Motoren starter ikke	<ul style="list-style-type: none"> - Drivstofftanken er tom - Gassregulatoren står ikke på choke ved kald motor - Tennpluggkontakten er ikke koblet til - Tilstoppet drivstoffledning - Motoren har løs forgasser slik at det kommer falskluft inn i motoren - Drivstoffventilen på Honda-motoren er stengt 	Fyll på drivstoff Sett gassregulatoren på choke Koble til tennpluggkontakten La drivstoffledningen rengjøres på et fagverksted. Trekk til festeskruene Åpne drivstoffventilen på Honda-motoren
Motoren starter ikke, det lukter bensin	<ul style="list-style-type: none"> - Motoren får for mye drivstoff - Luffilteret er tilsusset 	Sett gassregulatoren på full gass, ikke på choke Rengjør luffilteret
Motoren går urolig, har tenningsforsinkelse	<ul style="list-style-type: none"> - Motoren går med aktivert choke - Tennkabelen er løs - tennpluggen - Luffilteret er tilsusset - Ventilasjonshullet i lokket på drivstoffranken er tett - Tilstoppet drivstoffledning - Forgasseren er ikke innstilt riktig - Motoren blir for varm 	Ta gassregulatoren ut av chokestilling La motoren avkjøles og fest tennpluggkontakten godt til Rengjør luffilteret Skift lokket på drivstoffranken La drivstoffledningen rengjøres på et fagverksted La forgasseren justeres på et fagverksted se feilbeskrivelsen ""Motoren blir for varm""
Tenningsforsinkelse ved høyt turtall	<ul style="list-style-type: none"> - Elektrodeavstanden på tennpluggen er ikke korrekt - Forgasseren er ikke innstilt riktig 	La elektrodeavstanden justeres på et fagverksted. La forgasseren justeres på et fagverksted
Motoren blir for varm	<ul style="list-style-type: none"> - For lite motorolje - Det er hindringer i kjøleluftsystemet - Luffilteret er tilsusset - Forgasseren er ikke innstilt riktig 	Fyll på motorolje La ventilasjonsgitteret og kjøleribbene rengjøres på et fagverksted Rengjør luffilteret La forgasseren justeres på et fagverksted
Motoren kveles ofte på tomgang	<ul style="list-style-type: none"> - Gassregulatoren står ikke på choke ved kald motor - Elektrodeavstanden på tennpluggen er ikke korrekt - Luffilteret er tilsusset 	Sett gassregulatoren på choke La elektrodeavstanden justeres på et fagverksted. Rengjør luffilteret
Motoren har for dårlig effekt	<ul style="list-style-type: none"> - Luffilteret er tilsusset - For lite kompresjon 	Rengjør luffilteret Oppsøk et fagverksted

Fortsettelse Feil og utbedring

Feil	Mullig årsak	Utbedring
Motor lar seg ikke slå av	<ul style="list-style-type: none"> - Motorstopbetjeningen er klemt fast 	Se bruksanvisningen for motoren, henvend deg til ditt fagverksted
Varig pipelyd når Knivdrevet slås på	<ul style="list-style-type: none"> - hendlene er ikke trykket helt ned - Bowdenkabelen er feiljustert 	Trykk hendelen for Knivdrevet helt ned Etterjuster bowdenkabelen
Verktøy går ikke rundt eller blir stående ved belastning	<ul style="list-style-type: none"> - hendlene er ikke trykket helt ned - Bowdenkabelen er feiljustert - Kileremmen er defekt 	Trykk hendelen for knivmotoren helt ned Etterjuster bowdenkabelen La kileremmen skiftes på et fagverksted.
Dårlig Resultat	<ul style="list-style-type: none"> - Knivblad høy - Knivblad nedslitt 	Still inn skjæredybden slik at knivbladene bare går 3 til 5 millimeter ned i bakken og ikke skader gressrøttene. Knivblad bytte (fagfolk)
Grunn opprørt	<ul style="list-style-type: none"> - Knivblad høy 	Still inn skjæredybden slik at knivbladene bare går 3 til 5 millimeter ned i bakken og ikke skader gressrøttene.
Mye gress ved vertikalskjæring	<ul style="list-style-type: none"> - Knivblad dyp 	Still inn skjæredybden slik at knivbladene bare går 3 til 5 millimeter ned i bakken og ikke skader gressrøttene.

11 Transport



ADVARSEL!

Slå av motoren og la den avkjøles. Bruk kraftige sko. Hvis det er montert en oppsamler, må du fjerne denne. Styret må være i inngrep.

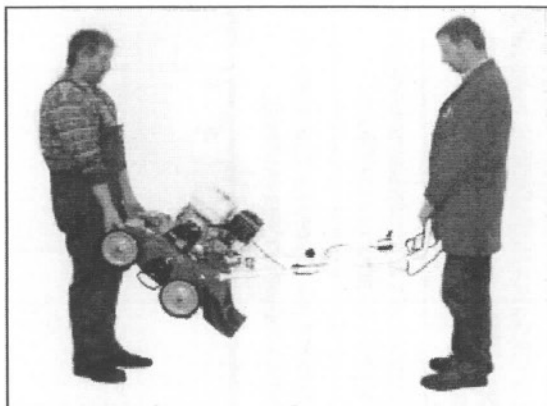

1) Løfte maskinen.

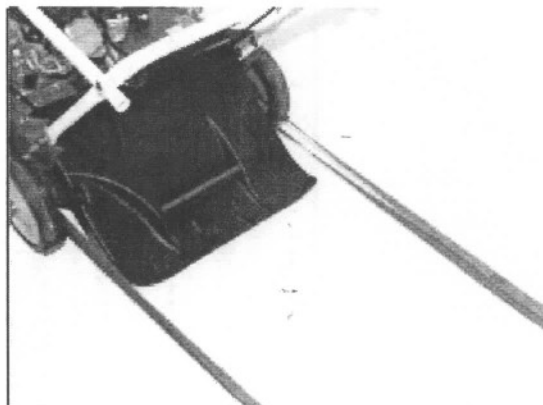

2) Transport med bil: Fest maskinen med strammeremmer. Bruk for- og bakakselen som festepunkter.

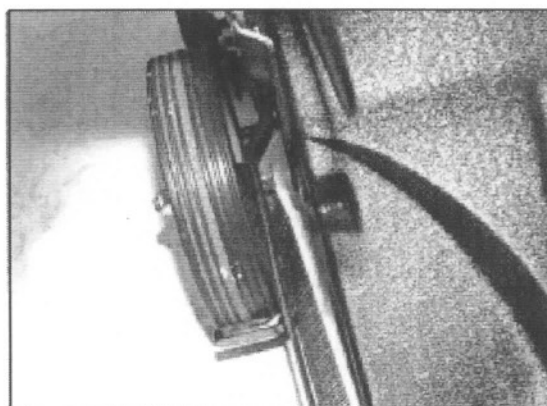

3) Føring for strammeremmen bak.

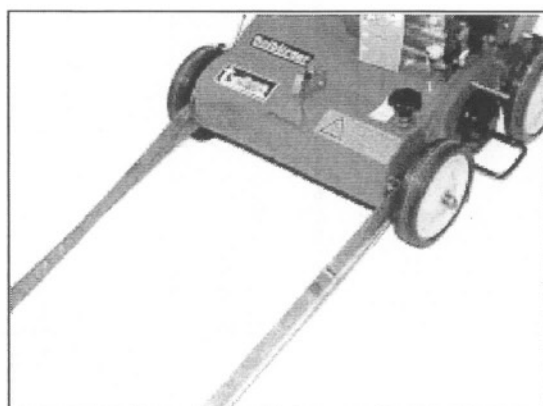

4) Bruk for- og bakakselen som festepunkter. Føring for strammeremmen foran.

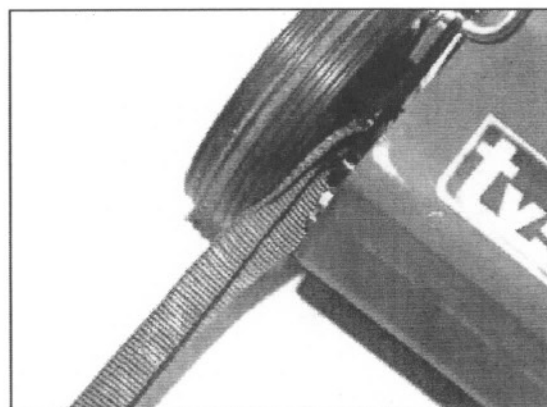

5) Føring for strammeremmen foran. Bruk alltid begge festepunkter.

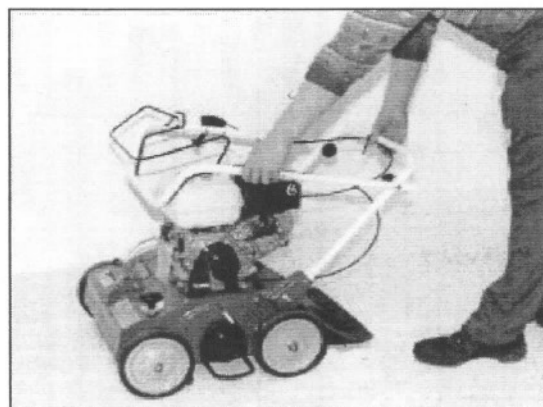

6) Styret vippes helt frem.

12 Tekniske data

Motor:	Se reservedellisten
Akselavstand:	310mm
Spor:	490mm
Bredde:	618mm
Høyde til motor:	570mm
Styrehøyde:	Kan justeres fra 900 mm til 1070 mm
Total lengde:	max. 1400 mm (styret justert helt ned)
Skjærebredde:	380mm
Skjæredybde:	ca. 3 - 5 mm
Vekt:	43 kg

Motor	Slagvolum	Maks. effekt	Effektiv effekt
B&S 3,5 HP	148 ccm	2,6 kW/3600 rpm	2,1 kW/3600 rpm
Honda GC 135	135ccm	2,9 kW/3600 rpm	2,9 kW/3600 rpm
Kawasaki FA 130	129ccm	2,3 kW/4000 rpm	2,1 kW/3600 rpm

Motor	Oljepåfyllingsmengde	Drivstofftankvolum
B&S 3,5HP	0,6l	1,9 l
Honda GC 135	0,58l	1,7l
Kawasaki FA 130	0,56l	2,0l

Hånd-/arm-vibrasjon på vertikalskjæreren
i henhold til VDI 2057, blad 2

1. Beskrivelse av målingen

Målingen utføres på jevnt gressunderlag.

Vibrasjonene måles på styret i 3 akser: x-, y- og z-akse, se DIN 45675, del 8.

Effektiv verdi i 60 sekunder registreres.

2. Måleapparatet som brukes, samsvarer med DIN 45675.

3. Driftstilstand for vertikalskjæreren:

Varm, innkjørt maskin med full belastning.

Innstilt høyde for knivene: 3-5 mm

Drivstofftank: Ca. 50 % full

4. **Måleresultat:** 60 s effektiv verdi = 5,5 m/s² (Honda GC 135)
= 5,0 m/s² (B&S 3,5HP)
= 5,2 m/s² (Kawasaki FA 130)

Støyverdier for vertikalskjærere
i henhold til EF-direktiv 84/538/EØF

1. Beskrivelse av målingen

Målingen utføres mens maskinen står stille på asfaltert vei.

1.1 Støytrykknivå i øret $L_{pBruker}$ = 81,0 dB(A) B&S 3,5HP
Støytrykknivå i øret $L_{pBruker}$ = 84,0 dB(A) Honda GC 135
Støytrykknivå i øret $L_{pBruker}$ = 84,0 dB(A) Kawasaki FA 130

1.2 Lydeffektnivå L_w = 94 dB(A) B&S 3,5HP
Lydeffektnivå L_w = 98 dB(A) Honda GC 135
Lydeffektnivå L_w = 98 dB(A) Kawasaki FA 130

2. Måleapparatene som brukes, samsvarer med DIN 45634.

3. Driftstilstand for vertikalskjæreren:

Varm, innkjørt maskin med full belastning.

Innstilt høyde for knivene: Standard

Drivstofftank: Ca. 50 % full

EF-samsvarserklæring

i henhold til EF-direktiv
98/37/EF, 89/392/EØF, 2004/108/EF, 2000/14/EF

Vi hos

**Julius Tielbürger GmbH & Co. KG,
Maschinenfabrik
Postdamm 12,
D32351 Stemwede Oppenwehe**

erklærer under eget ansvar at produktet

vertikalskjærer tv410

B&S 3,5 AI-045-001TS
Honda GC 135 AI-046-001TS
Kawasaki FA 130 AI-047-001TS

som denne erklæringen gjelder, er i samsvar med de angjeldende, grunnleggende sikkerhets- og helsekravene i EF-direktiv 98/37/EF, 89/392/EØF, 2004/108/EF, 2000/14/EF.

For å oppnå en riktig iverksetting av sikkerhets- og helsekravene som er oppgitt i EF-direktivene er følgende normer og tekniske spesifikasjoner lagt til grunn:

EN ISO 12100:2004, EN 294:1992, EN 13684: 2004, DIN EN ISO 9001:2000

B&S 3,5 HP	Målt lydeffektnivå 94 dB (A) Garantert lydeffektnivå 96 dB (A)
Honda GC 135	Målt lydeffektnivå 98 dB (A) Garantert lydeffektnivå 100 dB (A)
Kawasaki FA 130	Målt lydeffektnivå 98 dB (A) Garantert lydeffektnivå 100 dB (A)

Stemwede, 19.05.2006

Julius Tielbürger
GmbH & Co. KG

